



► Kunststoffprodukte aus eigener, deutscher Herstellung



Aufbewahrungsboxen

74220H32 Box klein, 300 ml
74221H32 Box mittel, 1,4 l

Informationen finden Sie in unserem Grundschulkatalog



Mugelsteine

Warnhinweis: 1 (Seite 306)
940H32 Bunt gemischt

Informationen finden Sie auf Seite 47



Lauf-Stelzen

Alle Warnhinweise: 9, 20 (Seite 306)

850102H32 Set mit 3 Paar
35446H32 Set mit 6 Paar

Informationen finden Sie auf Seite 135



► Ausstellungsgüter aus eigener, deutscher Produktion



Flexeo® Regal

804000H32 2 Reihen, 8 große Boxen

Informationen finden Sie in unserem Möbelkatalog



SNAP-X

758430H32

Informationen finden Sie auf den Seiten 16 - 17



Flexeo® Wickelkommode

809094H32

Informationen finden Sie auf Seite 252

► Einrichtungsgegenstände aus eigener, deutscher Entwicklung



3-seitige Malwand aus Holz

756502H32

Informationen finden Sie auf Seite 99



Maddox Kombination SG4

56561H32

Informationen finden Sie auf den Seiten 290-305



EduCasa Spielhaus und viele weitere EduCasa Artikel

Informationen finden Sie auf den Seiten 170-200

Motorik Wandelemente

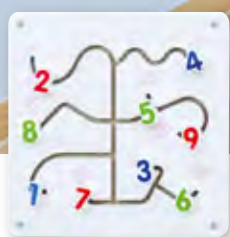

Wandelemente

Die verschiedenen Elemente fördern spielerisch die motorischen Fähigkeiten sowie die Wahrnehmung von Formen und Farben. Durch Drehen, Klappen, Stecken und Ziehen entdecken die Kinder immer wieder Neues. Die Wandelemente decken die Bereiche Form und Farbe, Klang und Ton, Zahlen, Drehen sowie Stecken ab. Material: Holz
Maße (H x B x T): je Platte 35 x 33 x 1,5 cm.

756307H32

108,⁴⁰ / 129,- €

Lernen & Spielen

Seite 4 - 37

Montessori

Seite 38 - 41

Mathematik

Seite 42 - 59

Deutsch

Seite 60 - 71

Naturwissenschaft & Sachkunde

Seite 72 - 93

Basteln & Gestalten

Seite 94 - 117

Musik

Seite 118 - 129

Sport

Seite 130 - 151

Ausstattung

Seite 152 - 305

Inhaltsverzeichnis

Seite 307

Auf dem Bauernhof



Bauernhof

Der Bauernhof ist eines der Lieblingsspiele von Kindern. Kleine angehende Bauern können hier fantasievolle Rollenspiele gestalten und für ihre Lieblingstiere einen tollen Lebensraum schaffen. Der stabile Bauernhof ist **von allen Seiten bespielbar und eignet sich für mehrere Kinder**. Das Dach lässt sich auf beiden Seiten hochklappen. Lieferung: Haus vormontiert, Dach muss nur noch befestigt werden.

Material: Birke-Multiplex, Dach aus 5 mm HDF

Maße (H x B x T): 37 x 48 x 30 cm

Warnhinweis: 1 (Seite 306)

59802H32*

67,¹⁸ / 79,⁹⁵ €

NEU



Kleinkind-Traktor

Der robuste Spieltraktor ist ideal für eine Vielzahl von Rollenspiel-Aktivitäten. Der Traktor verfügt über einen abnehmbaren Anhänger. Er ist aus recyceltem Kunststoff und anderen umweltfreundlichen Materialien hergestellt. Maße: Länge 30 cm, Höhe 12 cm

758323H32*

20,⁹² / 24,⁹⁰ €

Bauernhoftiere aus Holz

Formschöne Holztiere, die in jeder Kinderhand zum Leben erwachen. 12-teiliges Set aus Massivholz.

Höhe der Tiere ca. 3 - 10 cm. Ab 3 Jahren

Warnhinweis: 1 (Seite 306)

35667H32*

18,⁴⁵ / 21,⁹⁵ €



NEU

Bauernhof- und Traktor-Set

Dieses 33-teilige Klötzchen-Set beinhaltet alles, um einen Bauernhof auszustatten: Hoftiere, Gebäude, Fahrzeuge ... sogar Windrad und Vogelscheuche sind enthalten. Die hölzernen Bauklötze sind einseitig gestaltet und eignen sich großartig zum Stapeln, Sortieren, Zählen und Bauen. Das Set schult die feinmotorischen Fertigkeiten Ihrer Kinder und regt zum Geschichtenerfinden und zum fantasiereichen Spielen an. In praktischer Holzbox mit Schiebedeckel.

Inhalt: 33 Holzklötzchen mit Motiven

Maße Box (H x B x T): 5,8 x 43,2 x 35,6 cm

757948H32*

25,¹⁷ / 29,⁹⁵ €

Tiere-Sets

zum Spielen und Sammeln

Die vielseitigen Tiere-Sets regen Kinder zum **spielerischen Erkunden von unterschiedlichen Tierarten** an.

Jedes Set besteht aus einer bestimmten Tiergruppe, ob **Waldtiere, Haustiere oder asiatische Tiere** – alles ist dabei. Die Kinder können nicht nur damit spielen und ihre eigenen Geschichte mit den Tieren erzählen, sondern auch die Tiere **Kontinenten und Ländern** zuordnen und dabei die Lebensräume kennenlernen.

Die Tiere bestehen aus hochwertigem Kunststoff und sind naturgetreu nachgebaut. So bekommen die Kinder eine reale Vorstellung der Tiere. Besonders handlich und abwaschbar.



Bauernhof-Tiere

Inhalt: Pferd, Fohlen, Esel, Ziege, Kuh, Kalb, Schwein, Ferkel, Schaf, Lamm, Ente, Hahn, Henne (2 Stück)

58449H32

41,¹⁸ / 49,- €



Haustiere

Inhalt: Katze, Golden Retriever, Golden-Retriever-Welpe, Border Collie, Dalmatiner, Dalmatiner-Welpe, Hamster, Maus

97826H32

25,¹⁷ / 29,⁹⁵ €



Waldtiere Europa

Inhalt: Elch, Wolf, Fuchs, Kaninchen, Hirschbock, Hirschkuh, Hirschkalb, Wildschwein, Dachs, Eichhörnchen, Luchs, Schwarzbär, Hermelin, Igel, Schneeeule

97818H32

47,⁰² / 55,⁹⁵ €



Waldtiere

Inhalt: Fuchs, Wolf, Kaninchen, Eichhörnchen, Hermelin, Igel, Dachs, Bär, Bärenjunges, Hirsch

97831H32

28,⁵³ / 33,⁹⁵ €



Tierisches Spielvergnügen garantiert



Riesen-Tiere-Set

Ein vielseitiges, 26-teiliges Tiere-Set, das die Kleinen zum spielerischen Erkunden der unterschiedlichsten Tierarten anregt. Alle Tiere sind naturgetreu, aus hochwertigem Material hergestellt und speziell für Krippenkinder geeignet. Das Set besteht aus Farm-, Wald- und Wildtieren sowie auch aus Dinosauriern. Besonders handlich und abwaschbar.

Maße: 6 x 3,5 cm bis 22,5 x 12 cm

Material: Kunststoff

55892H32

100,- / 119,- €



2 in 1 Spielteppich Stadt & Bauernhof – beidseitig bespielbar

Für jede Gelegenheit die passende Spieloberfläche. Mit dem beidseitigen Spielteppich wird es im Kiga-Alltag nicht langweilig und Ihre Kinder können immer wieder begeistert neue Spielwelten entdecken und aufbauen.

Maße: 165 x 100 cm, Material: 100% Polyester

Ab 3 Jahren. Ausbürsten evtl. mit Teppichschaum.

Lieferung ohne Tiere

59337H32

60,⁵⁰ / 72,- €



Wendeteppich



Softtiere

- aus Naturkautschuk hergestellt
- sehr weich und flexibel
- abwaschbar und sicher
- für Kleinkinder geeignet



Pferd, grau

Maße: 13,7 x 15,5 x 6 cm

41257H32

6,⁶⁸ / 7,⁹⁵ €



Pferd, braun

Maße: 13,5 x 15,5 x 5,3 cm

41258H32

6,⁶⁸ / 7,⁹⁵ €



Schaf

Maße: 8,7 x 12,7 x 4,1 cm

41265H32

4,⁴¹ / 5,²⁵ €



Schwein

Maße: 6,3 x 12,3 x 3,8 cm

41263H32

3,⁷⁴ / 4,⁴⁵ €



Fohlen, grau

Maße: 10,9 x 11 x 3,9 cm

41259H32

4,¹⁶ / 4,⁹⁵ €



Fohlen, braun

Maße: 10,9 x 11 x 3,9 cm

41260H32

4,¹⁶ / 4,⁹⁵ €



Lamm

Maße: 7,5 x 9 x 3,7 cm

41266H32

3,⁷⁴ / 4,⁴⁵ €



Ferkel

Maße: 5,2 x 8,2 x 4,8 cm

41264H32

3,⁷⁴ / 4,⁴⁵ €



Bauernhoftiere Softtier-Set

Pferd Maße: 14 x 16 x 4,5 cm

97088H32 11-teilig 50,³⁸ / 59,⁹⁵ €



Bulle

Maße: 10,9 x 17,3 x 5,4 cm

41267H32

5,⁸⁴ / 6,⁹⁵ €



Kuh

Maße: 10,8 x 17,7 x 5 cm

41261H32

6,⁸⁶ / 7,⁹⁵ €



Kalb

Maße: 7,9 x 9,7 x 4 cm

41262H32

3,⁷⁴ / 4,⁴⁵ €

Jetzt sind die Softtiere los!

Die Softtiere regen Ihre Kinder zum spielerischen Erkunden von unterschiedlichen Tierarten an. So können Kinder nicht nur damit spielen und ihre eigene Geschichte mit den Tieren erzählen, sondern auch die Tiere Kontinenten und Ländern zuordnen und dabei deren Lebensräume kennenlernen. Lassen Sie der Fantasie Ihrer Kinder freien Lauf und seien Sie gespannt auf die tollen Tiergeschichten.

Die Tiere bestehen aus natürlichem Kautschuk, dieser stammt aus nachhaltigem Anbau von Gummibäumen und ist besonders umweltfreundlich. Das Material ist besonders weich, flexibel und abwaschbar.



Elefant, afrikanisch

Maße: 13,7 x 24 x 8,3 cm

41276H32 13,⁴⁰ / 15,⁹⁵ €

Giraffe

Maße: 19,3 x 17 x 7,7 cm

41272H32 8,³⁶ / 9,⁹⁵ €



Elefant, indisch

Maße: 12,3 x 18,3 x 8,1 cm

41268H32 10,⁰⁴ / 11,⁹⁵ €



Tiger, klein

Maße: 7,6 x 16,8 x 6,5 cm

41270H32 6,⁹³ / 8,²⁵ €



Löwe, klein

Maße: 9,1 x 16,7 x 4,8 cm

41273H32 4,⁸³ / 5,⁷⁵ €



Nashorn, klein

Maße: 8 x 16,2 x 5,2 cm

41277H32 6,⁶⁸ / 7,⁹⁵ €



Wilde-Tiere-Set, 6 Stück

Inhalt: Löwe (klein), Tiger (klein), Elefant, Nashorn, Nilpferd und Giraffe

97087H32 41,⁹⁷ / 49,⁹⁵ €



Löwe, groß

Maße: 13,3 x 27 x 8,2 cm

41274H32 9,²⁰ / 10,⁹⁵ €



Nashorn

Maße: 10 x 19,1 x 6,7 cm

41278H32 9,²⁰ / 10,⁹⁵ €



Tiger, groß

Maße: 11,5 x 26 x 9,1 cm

41271H32 9,⁸⁷ / 11,⁷⁵ €



Nilpferd

Maße: 8,6 x 17,8 x 6,8 cm

41275H32 8,³⁶ / 9,⁹⁵ €



Afrikanische Tiere Savanne

Inhalt: Löwe, Löwin, Löwenjunges, Gepard mit Baby, Gepard, Giraffe, Giraffenkalb, Nashorn, Nashornkalb, Flusspferd, Flusspferdkalb, Elefant, Elefantenkalb, Afrikanischer Wildhund, Erdmännchen, Zebra, Zebrafohlen, Krokodil

97820H32 18-teilig 58,⁷⁸ / 69,⁹⁵ €



Asiatische Tiere

Inhalt: Tiger, Tigerjunges, Komodowaran, Schuppentier, Rüsselaffe, Sonnenbär, Makake, bewölkter Leopard, Pandabär, Pandabär-Baby, Lemur

97822H32 11-teilig 46,¹⁸ / 54,⁹⁵ €



Dinosaurier Deluxe

Inhalt: Brachiosaurus, Velociraptor, T-Rex, Triceratops, Stegosaurus, Parasaurolophus, Spinosaurus, Ankylosaurus

97828H32 8-teilig 66,³⁹ / 79,- €



04 | Nordamerikanische Tiere

Inhalt: Berglöwe, Wolf, Waschbär, Stinktier, Biber, Schneeeule, Weißkopfseeadler, Gabelbock, Grizzlybär, Elch, Vielfraß, Büffel

97823H32 12-teilig 43,⁶⁶ / 51,⁹⁵ €



05 | Arktische/antarktische Tiere

Inhalt: Schneeeule, Hermelin, Eisbär, Eisbärjunges, Seehund, Pinguin

97832H32 6-teilig 18,⁴⁸ / 21,⁹⁹ €



06 | Meerestiere

Inhalt: Seelöwe, Schwertwal, Pinguin, Seehund, Buckelwal, Haifisch, Delfin, Clownfisch

97825H32 8-teilig 42,⁰¹ / 49,⁹⁹ €





Schildkröte

Maße: 9,2 x 21,7 x 16,5 cm

41296H32 11,⁷² / 13,⁹⁵ €



Känguru

Maße: 13,8 x 20 x 6 cm

41297H32 8,³⁶ / 9,⁹⁵ €



Koalabär

Maße: 12,2 x 10,7 x 8,9 cm

41298H32 10,⁰⁴ / 11,⁹⁵ €



Biber

Maße: 16,4 x 9,9 x 10,1 cm

41300H32 5,⁶⁷ / 6,⁷⁵ €



Dromedar

Maße: 16,4 x 19,8 x 5,7 cm

41299H32 9,⁴⁵ / 11,²⁵ €



Grizzlybär

Maße: 22,5 x 8 x 13,8 cm

41295H32 16,³⁴ / 19,⁴⁵ €



Bär

Maße: 12,6 x 23 x 11,7 cm

41292H32 16,³⁴ / 19,⁴⁵ €



Eisbär

Maße: 11 x 23,1 x 11 cm

41293H32 16,³⁴ / 19,⁴⁵ €



Elch

Maße: 17,8 x 24,5 x 7,8 cm

41287H32 16,⁶⁰ / 19,⁷⁵ €

Solange Vorrat reicht



Bison

Maße: 14,2 x 26,6 x 9,5 cm

41288H32 17,²³ / 20,⁵⁰ €



Pandabär

Maße: 11 x 23,5 x 11,7 cm

41294H32 16,³⁴ / 19,⁴⁵ €

Solange Vorrat reicht



Wolf

Maße: 14,5 x 22,3 x 6,5 cm

41289H32 13,⁹⁸ / 11,⁷⁵ €

Solange Vorrat reicht



Kojote

Maße: 17 x 19,3 x 8,5 cm

41290H32 9,⁸⁷ / 11,⁷⁵ €

Solange Vorrat reicht



Adler

Maße: 17,2 x 22,5 x 26,7 cm

41291H32 20,¹³ / 23,⁹⁵ €

Exotische Tierwelten



Südländisches Softtier-Set

Inhalt: Dromedar, Schildkröte, Koalabär, Känguru und Pandabär

754702H32 5-teilig 49,⁵⁸ / 59,- €

**Delphin, klein**

Maße: 6,3 x 19,8 x 8,5 cm

41284H32

4,41 / 5,25 €

Solange Vorrat reicht

**Hai, klein**

Maße: 7,7 x 18,8 x 5,6 cm

41286H32

4,41 / 5,25 €

Solange Vorrat reicht

**Wal**

Maße: 5,7 x 13,1 x 6,2 cm

41285H32

4,41 / 5,25 €

**Seelöwe**

Maße: 12,2 x 24,5 x 13,5 cm

41282H32

11,72 / 13,95 €

**Delfin**

Maße: 6,2 x 25,4 x 11,1 cm

41279H32

6,68 / 7,95 €

**Hai**

Maße: 8,3 x 29,7 x 9,8 cm

41281H32

8,36 / 9,95 €

**Pinguin**

Maße: 14,4 x 8,1 x 6,8 cm

41283H32

5,42 / 6,45 €

**Schwertwal**

Maße: 8,3 x 22,7 x 8,9 cm

41280H32

6,68 / 7,95 €

**Ozean Softie-Set**

Inhalt: Delphin, Hai, Pinguin, Seelöwe und Wal

754700H32

5-teilig

36,09 / 42,95 €

**Triceratops**

Maße: 10,5 x 26,5 x 6,5 cm

41253H32

9,20 / 10,95 €

**Stegosaurus**

Maße: 15,5 x 29 x 10,5 cm

41254H32

10,88 / 12,95 €

**Hunchback Hunter**

Maße: 20 x 32 x 8,8 cm

41255H32

15,08 / 17,95 €

**Brachiosaurus**

Maße: 20,5 x 28,4 x 7,5 cm

41256H32

10,88 / 12,95 €

**Dinosaurier Softie-Set**

Inhalt: Hunchback Hunter, Stegosaurus, Brachiosaurus, Tyrannosaurus Rex und Triceratops

754701H32

6-teilig

52,94 / 63,-

**Tyrannosaurus Rex**

Maße: 16 x 30 x 11 cm

41252H32

10,88 / 12,95 €



4 Türme

3 Stadtmauern

1 Zugbrücke

Ritterburg

Mit vier fertig aufgebauten Türmen und Seitenwänden zum einfachen Einschleiben wird diese Holzritterburg geliefert. Inkl. Zugbrücke, 2 Flaggen und 1 Leiter. Lieferung ohne Spielfiguren. Material: Holz
Maße (H x B x T): 38 x 62 x 60 cm
Warnhinweis: 1 (Seite 306)

51680H32

100,- / 119,- €

Feuerdrachen und **Einhörner****Fantasietiere-Set**

Inhalt: Einhorn, Pegasus, Fantasie-Prinzessin, Stahldrache, Feuerdrache

97829H32 5-teilig

41,97 / 49,95 €

- variabel aufbaubar
- 4 Wehrtürme
- 3 Wehrgänge für die Patrouille und 1 Wehrgang mit Tor
- innenliegende Spielflächen
- viele Fenster, um die Umgebung im Blick zu haben

Riesengroße Ritterburg



Ritterburg

Auf zu einer mittelalterlichen Zeitreise der schönen Prinzessinnen und stattlichen Ritter. Die riesige Ritterburg dient als Festung. Lassen Sie die Rollenspiele beginnen und sehen Sie begeistert Ihren Kindern beim Spielen zu. Die Burg bietet zahlreiche unterschiedliche Stellvariationen. Egal, ob in einer Reihe oder als Festung – der Spielspaß ist garantiert. Die vier Türme bieten eine gute Aussicht, die Angreifer werden von Ihren Kleinen so schnell entdeckt. Schau, die Ritter drehen auf den drei Wehrgängen ihre Patrouille. Wer durch das Tor darf, entscheidet der Wächter. Wird er es wohl öffnen? Zur einfachen Selbstmontage. Lieferung ohne Deko

Material: MDF

Maße: Turm (H x B x T): 61,5 x 22 x 22 cm, Wehrgang: (H x B x T) 36 x 45 x 22 cm

Warnhinweis: 1 (Seite 306)

754574H32 8-teilig

242,⁸⁶ / 289,- €





- mit ausziehbarer Schublade
- mit Rampe
- zur einfachen Selbstmontage

Bodenspieltisch



Bodenspieltisch

Das Bodenpodest beinhaltet 2 Spieltische sowie eine Rollrampe für Autos, bei der auch für kleine Rennfahrer kein Wunsch offen bleibt. Der kleine Spieltisch kann unter den Großen geschoben werden und nimmt so nur wenig Platz ein. Außerdem gibt es eine integrierte Spielkiste, die nach dem Spielen für Ordnung sorgt. Durch den Spieltisch werden aufgebaute Spiellandschaften zum Leben erweckt. Autos rollen die Rampe hinunter und Tiere laufen durch aufgebaute Prärien. Die grüne, wellige Kante verstärkt dabei den landschaftlichen Charakter.

Dekor: Eiche mit Absetzungen in Weiß und Limette. Zur einfachen Selbstmontage, Lieferung ohne Deko.

Maße (H x B x T): 50 x 71 x 79 cm

Material: Spanplatte

Warnhinweis: 2 (Seite 306)

756355H32

251,²⁶ / 299,- €



Puppenhaus, 2-stöckig

Hier werden kreative
Spielszenen zum Leben erweckt

- Einfach zusammenstecken und das Puppenhaus steht
- Egal, ob auf dem Boden oder auf dem Tisch
- Hier können immer gleichzeitig mehrere Kinder zusammen spielen
- Das fördert Sozialkompetenz und Sprache
- Die Kinder spielen von 4 Seiten auf jeweils 2 Ebenen

Maße (B x H): 61 x 60 cm, Gewicht 7,2 kg

Material: MDF, lackiert

Ab 18 Monaten

Lieferung ohne Möbel und Figuren

Warnhinweise: 15, 24 (Seite 306)

56377H32

57,⁹⁸ / 69,- €



1· Biegepüppchen, City Family

Besteht aus 4 Erwachsenen- und 2 Kinderbiegepüppchen. Die Püppchen sind zwischen 9 und 11 cm groß. Ab 3 Jahren

Warnhinweis: 1 (Seite 306)

35669H32* 6 Stück

13,⁴⁴ / 15,⁹⁹ €



2· 4 Biegepüppchen, Familie

Biegepuppen Familie – Set 2: 4 Puppen mit Taschen (9 - 10,5 cm).

Ab 3 Jahren

Warnhinweis: 1 (Seite 306)

55035H32* 4 Stück

13,⁴⁴ / 15,⁹⁹ €



3· 4 Biegepüppchen, Kinder

Viel Spaß mit den beweglichen Biegepüppchen.

Die Püppchen sind ca. 6 cm groß. Ab 3 Jahren

Warnhinweis: 1 (Seite 306)

55036H32* 4 Stück

9,²⁴ / 10,⁹⁹ €

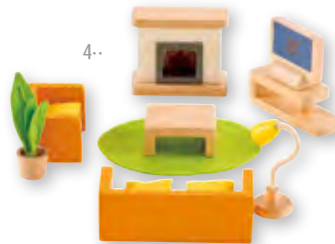

Puppenhaus Möbel-Sets

Alle Warnhinweis: 1 (Seite 306)

4· Wohnzimmer, 12-teilig

43098H32

12,⁶⁰ / 14,⁹⁹ €

5· Schlafzimmer, 9-teilig

43097H32

12,⁶⁰ / 14,⁹⁹ €

6· Esszimmer, 24-teilig

43101H32

12,⁶⁰ / 14,⁹⁹ €

7· Familienbad, 7-teilig

43099H32

12,⁶⁰ / 14,⁹⁹ €

8· Küche, 7-teilig

43100H32

12,⁶⁰ / 14,⁹⁹ €

9· Kinderzimmer, 14-teilig

43102H32

12,⁶⁰ / 14,⁹⁹ €

10· Küche & Haushalt, 12-tlg.

58885H32

8,³⁹ / 9,⁹⁹ €



NEU**SNAP-X**made in
GERMANY

robust und langlebig

 einfaches
Klicksystem
fördert Fantasie,
Kreativität und MotorikBauteile jederzeit umbauen,
zusammenstecken und
auseinanderziehen**Vielseitig, intelligent und 100% Made in Germany**

Die neuen Betzold SNAP-X Konstruktionsspiele sind wunderbar vielseitig und versprechen dank einfachem Klicksystem schnelle Erfolgserlebnisse. Das intelligente Bauspiel mit den langlebigen und enorm robusten Bauteilen macht nicht nur eine Menge Spaß, sondern fördert ganz spielerisch die Motorik und natürlich auch die Fantasie.

Alle Teile lassen sich dank den Verbindungsstücken vielseitig zusammenstecken und auch erweitern. Die bunten Bausteine motivieren jedes Kind immer wieder neue und fantasievolle Bauten zu erschaffen.

Spielend leicht die eigene Abenteuerwelt erschaffen

Egal, ob Ritterburg, Prinzessinnenschloss, Kirche, Einkaufszentrum oder das eigene Wohnhaus – der Fantasie von Jungen und Mädchen sind mit dem Betzold SNAP-X absolut keine Grenzen gesetzt. In Verbindung mit den Lieblingsspielfiguren, Autos oder anderen Puppen entsteht jeden Tag eine andere Welt mit inspirierenden Rollenspielen.

Klick für Klick zu begeisternden Konstruktionen

Mit dem Betzold SNAP-X lassen sich dreidimensionale Gebäude, große Konstruktionen und auch eine Vielzahl an geometrischen Figuren bauen. Wie bei der modernen Tafelbauweise werden Platten und Verbindungsstücke zusammengefügt. Dieses einfache Klicksystem und die bunten Farben der Bauteile lassen jedes Bauwerk im Handumdrehen entstehen und machen das vielseitige Konstruktionsspielzeug auch besonders für Ihre Einrichtung besonders Interessant.

NEU

SNAP-X



500 Teile

700 Teile

300 Teile

100 Teile

SNAP-X

Starterset

Das Starterset für beeindruckende Ergebnisse und enormen Spielspaß. Zum Bauen von Burgen, Häusern, Türmen, Ställen, Garagen und fantasievollen Gebäuden.

Inhalt: 100 Teile

758837H32 100 Teile 21,⁸⁴ / 25,⁹⁹ €

SNAP-X

Grundpackung

Mit der SNAP-X Grundpackung bauen mehrere Kinder immer neue Konstruktionen und Bauten. Die 300 Bauteile und spezielle Verbindungselemente ermöglichen große Festungen, Bauernhöfe, Türme, Brücken, mehrstöckige Häuser und 3-D-Konstruktionen.

Inhalt: 300 Teile

758155H32 300 Teile 58,⁸² / 69,⁹⁹ €

SNAP-X

Starterset Midi

Das Midi-Starterset mit 500 bunten Teilen sorgt für jede Menge Bauspaß. Hunderte Quadrat-Bausteine, Verbinder, Gitter und Rahmen garantieren eine komplett neue Erfahrung von 3-D-Bauwerken für eine ganze Gruppe. Inklusive Flammen für fantasievolles Spielen und Dreieckmodule für spezielle Konstruktionen wie Boote.

Inhalt: 500 Teile

758502H32 500 Teile 91,⁶⁰ / 109,- €

SNAP-X

Riesenset

Das SNAP-X Riesenset ist das ideale Konstruktionspiel für sehr große Bauten, Türme, faszinierende Burgen und Schlösser, Brücken, Rutschen und Bahnen. Die große Menge der Teile ist ideal für Gruppen und Schulklassen. Inklusive Spezialbauteile für Bahnen, Kugelbahnen und Rampen.

Inhalt: 700 Teile

758430H32 700 Teile 125,²¹ / 149,- €

Kindergarten-Modulküche



heraus-
nehmbares
Spülbecken

zusätzlicher
Stauraum

drehbarer
Teller

seitliche Griffe zum
einfachen
Transport an
allen Elementen

drehbare
Bedienknöpfe

alle Türen lassen
sich öffnen und
schließen

1- Kindergarten-Modulküche, weiß

Mit dieser Holzküche kommen alle kleinen Köche auf ihre Kosten! Da wird gekocht, gebacken, Geschirr gespült und Wäsche gewaschen. Die Küche bietet viele verschiedene Elemente, an denen die Kinder den Großen beim Kochen nacheifern oder sich als Meisterkoch versuchen können. Mit Backofen/Herd, Kühlschrank, Mikrowelle, Spülbecken und Waschmaschine

ist diese Küche ein kleines Paradies für Kinder. Diese Kinder-Küche kann je nach Ihren Platzgegebenheiten individuell aufgestellt werden. Zur einfachen Selbstmontage. Lieferung ohne Deko
Maße und Material (H x B x T):
Herd/Backofen: 53,5 x 40 x 34 cm
Spülbecken: 53,5 x 40 x 34 cm

Waschmaschine: 53,5 x 40 x 34 cm
Kühl- und Gefrierschrank: 79 x 40 x 34 cm
Mikrowelle: 24,5 x 36 x 28 cm
Material: MDF und Buche, weiß lackiert
Gesamtlänge (wenn Mikrowelle oben aufgestellt wird): 163 cm
Warnhinweis: 15 (Seite 306)

54989H32 5-teilig 377,³¹ / 449,- €



2- Waschmaschine

Warnhinweis: 15 (Seite 306)

56689H32

87,³⁹ / 104,- €



3- Herd/Backofen

Warnhinweis: 15 (Seite 306)

56688H32

87,³⁹ / 104,- €



4- Spülbecken

Warnhinweis: 15 (Seite 306)

56692H32

87,³⁹ / 104,- €



Modulküche

... endlos erweiterbar

- abwechslungsreiche Spielelemente
- schönes modernes Design
- individuelle Aufstellmöglichkeiten
- sehr robust
- leicht zu reinigen
- einfache Selbstmontage
- alle Elemente sind einzeln bestellbar



1· Mikrowelle
56691H32

49,⁵⁸ / 59,- €



2· Spülmaschine
Warnhinweis: 15 (Seite 306)
56359H32

100,- / 119,- €



3· Kühl- und Gefrierschrank
Warnhinweis: 15 (Seite 306)

56690H32

108,⁴⁰ / 129,- €



... hat die richtige Höhe für Krippenkinder!



Schränke lassen sich öffnen

Krippenküche

... die hat die richtige Höhe für Krippenkinder. Kochen, Backen und Abwaschen macht auch den Kleinsten Freude. Aus diesem Grund haben wir diese Krippenküche entwickelt. Spielerisch lernen Kinder ab einem Jahr Arbeitsabläufe kennen und entwickeln sich so zu wahren Meisterköchen. Die Küche besteht aus einem Modul und ist mit ihrer Höhe von 38,5 cm ideal für Kinder im Alter zwischen 1 - 4 Jahren.



Wird mit einer Aufbauanleitung geliefert. Lieferung ohne Kochgeschirr. Material: MDF und Buche, (weiß) lackiert. Maße (H x B x T): 38,5 x 75,5 x 38 cm, Gewicht 14,2 kg. Warnhinweis: 15 (Seite 306)

56136H32

125,²¹ / 149,- €

Krippenküche



passend zur Modulküche



Küchen-Block-Regal

Mit diesem Küchenregal wird die „Kindergarten-Modulküche in Weiß“ optimal erweitert. Ob als Modul für eine erweiterte Küchenzeile oder als stilvolle Küchenecke ... dem Einsatz sind keine Grenzen gesetzt und der „Hingucker“ ist garantiert. Das Regal bietet zudem allen kleinen Köchen viel Arbeitsfläche für gemeinsame Koch- und Backaktivitäten und die drei großen Fächer bieten jede Menge Stauraum für Küchenzubehör. Ab 2 Jahren, Lieferung ohne Deko

Maße (H x B x T): 53 x 40 x 34 cm, Gewicht 9 kg. Material: MDF und Buche, lackiert. Warnhinweis: 15 (Seite 306)

56358H32

Stück

66,³⁹ / 79,- €

ab 4 Stück je

57,⁹⁸ / 69,- €

Abb. mit 4 Modulen



Kinder-Sitzgruppe, 3-teilig

Diese Kinder-Sitzgruppe eignet sich hervorragend für die Puppenecke, für die Küche und vieles mehr. Hier können Ihre Sprösslinge gemeinsam essen, plaudern, basteln und malen oder einfach nur Spaß haben. Dabei sind die einzelnen Kinder-Möbelemente kindgerecht in Größe und Gewicht. Lieferung ohne Deko
 Material: Birkenholz, lackiert
 Farbe: Natur, Weiß; Lackierung: speichel- und schweißecht

Maße Tisch (H x B x T): 48 x 52 x 55,5 cm
 Maße Stuhl (H x B x T): 53,5 x 26 x 26,5 cm
 Sitzhöhe 25 cm, Tragkraft ca. 90 kg
 Zur Selbstmontage

756010H32* 3-teilig

100,- / 119,- €



Puppenecken-Service

Die Meisterköche aus der Puppenecke servieren ihren selbst gemachten Muggelstein-Kuchen stilvoll auf dem neuen Geschirr und mit Serviette. So schmecken die Kreationen aus der Puppenküche doppelt so gut. Speise-Set 20-teilig, aus Kunststoff. Je 4 Tassen, Teller, Gabeln und Löffel sowie 4 Servietten. Lieferung ohne Deko. Ab 3 Jahren
 Material Servietten: 100% Polyester, Handwäsche
 Warnhinweise: 1, 22 (Seite 306)

51670H32 20-teilig

19,²⁹ / 22,⁹⁵ €



Kinder-Kochhandschuhe

Und wenn es in der Puppenecke heiß hergeht ... Mit den Kochhandschuhen sind Ihre Köche perfekt ausgerüstet. Größe: 13 x 18 cm. Paar
 Material: Synthetik mit Stoffüberzug
 Material: 100% Polyester, Handwäsche
 Warnhinweise: 1, 17, 23 (Seite 306)

51672H32 1 Paar

3,⁷⁸ / 4,⁵⁰ €

Kinder-Kochschürze

Wer ist hier der Koch? Ist doch klar – der, der hier die Schürze anhat. Größe: 53 x 44 cm
 Material: 65% Polyester, 35% Baumwolle, Handwäsche
 Warnhinweise: 9, 17 (Seite 306)

51671H32

4,¹⁹ / 4,⁹⁹ €





Outdoor-Kinderküchen



Outdoor-Krippenküche

Für Meisterköche im Alter zwischen 1 - 3 Jahren.
Lieferung ohne Deko
Gesamthöhe inkl. Wasserhahn: ca. 55 cm
Maße (H x B x T): ca. 45 x 84 x 37 cm
Entspricht selbstverständlich der DIN EN 1176-1
Warnhinweis: 2 (Seite 306)

97360H32* 189,⁰⁸ / 225,- €



Outdoor-Küchen für Krippen- und Kindergartenkinder

Mit Herd, Backofen, herausnehmbarer Spüle, Wasserhahn und genügend Platz für alles, was man bei der Küchenarbeit so braucht! Das Besondere: Für jedes Alter gibt es die richtige Spielhöhe. So dürfen auch die ganz Kleinen draußen ihre Kochkünste unter Beweis stellen!

Material: Kiefernholz, kesseldruckimprägniert.
Lieferung komplett montiert. Spülbeckenfarbe wählbar

Outdoor-Kiga-Küche

Mit zusätzlichem Regalbrett, das den Block in zwei Ebenen unterteilt. Kombinierbar mit dem Einzelelement Küchenblock für zusätzliches Platzangebot.

Lieferung ohne Deko
Gesamthöhe inkl. Wasserhahn: ca. 65 cm
Maße (H x B x T): ca. 55 x 85 x 37 cm
Entspricht selbstverständlich der DIN EN 1176-1
Warnhinweis: 2 (Seite 306)

97361H32* 226,⁰⁵ / 269,- €



Große Outdoor-Kinderküche

Ob Außenküche, Verkaufstheke oder Schnellimbiss – diese extralange Outdoor-Küche ist ein Traum für kleine Gourmets! Ausgestattet mit Herd, Backofen, herausnehmbarer Spüle mit Wasserhahn und viel Stauraum. Auf Wunsch bestückbar mit unseren Spielkisten (bitte separat bestellen). Im Winter bitte geschützt lagern.

Material: Kiefernholz, kesseldruckimprägniert
Gesamthöhe inkl. Wasserhahn: ca. 65 cm
Maße (H x B x T): ca. 55 x 165 x 37 cm
Entspricht selbstverständlich der DIN EN 1176-1
Warnhinweis: 2 (Seite 306)

97368H32* 419,³³ / 499,- €

Bestellen Sie auch:

Stapelboxen/Spielkisten

55554H32* Grün
97001H32* Weiß je 3,³⁵ / 3,⁹⁹ €



Outdoor-Spielküche

Spüle

Mit großem, herausnehmbarem Spülbecken aus Kunststoff in Grün, Wasserhahn und 2 Ablagefächern für Geschirr, Töpfe etc.

Gesamthöhe inkl. Wasserhahn: ca. 65 cm

Maße (H x B x T): ca. 55 x 45 x 37 cm

Entspricht selbstverständlich der DIN EN 1176-1

Warnhinweis: 2 (Seite 306)

97373H32* 142,⁰² / 169,- €

Backofen/Herd

Mit 4 Kochplatten, 4 Knöpfen und integriertem, unterteiltem Backofen mit großem Sichtfenster.

Maße (H x B x T): ca. 55 x 45 x 37 cm

Entspricht selbstverständlich der DIN EN 1176-1

Warnhinweis: 2 (Seite 306)

97374H32* 158,⁸² / 189,- €

Küchenblock

Für zusätzlichen Platz bei der Essenszubereitung. Mit großer Arbeitsfläche und 2 Regalfächern unterhalb.

Maße (H x B x T): ca. 55 x 45 x 37 cm

Entspricht selbstverständlich der DIN EN 1176-1

Warnhinweis: 2 (Seite 306)

97364H32* 116,⁸¹ / 139,- €



Lieferung
FREI HAUS

Spielhaus Hüttengaudi

Viele stolze Hausbesitzer können sich hier so richtig austoben und eine Menge Spaß haben. Mit diesem zünftigen Spielhaus lassen sich kreative und spannende Rollenspiele aus dem ganz normalen Alltag fantasievoll und doch realistisch umsetzen. Ob Kochen oder Backen im Hausinnern, Kaffeeklatsch oder Gartenarbeit auf der großen Veranda oder gar Holz hacken und stapeln draußen vor der Tür – hier ergeben sich stets neue Spielideen und -situationen.

Einfache Selbstmontage. Aufbauzeit ca. 1 Stunde (2 Erwachsene). Detaillierte Materialinfo und Hinweise siehe unten

Material: Kiefernholz, kesseldruckimprägniert

Maße: Gesamtabmessung inkl. Dachüberstand (H x B x T): ca. 170 x 243 x 192 cm

Grundfläche (H x B x T): ca. 170 x 179,5 x 221 cm

Innenmaße Raum (H x B x T): ca. 145 x 120 x 170 cm (bis zur Schräge)

Gewicht: 200 kg

GS geprüft nach DIN EN 1176-1: 2017 (SLG Hartmannsdorf)

Warnhinweis: 2 (Seite 306)

97372H32* 1.217,⁶⁵ / 1.449,- €



Wissenswertes über Pine-Line -

Holz ist ein Stück lebende Natur



Europäisches Kiefernholz aus nachhaltigem Anbau
 · Durch die Kesseldruckimprägnierung wird das Holz witterungsbeständig und resistent gegen Insekten, Pilze und Moderfäule. Das anfänglich grünliche Ausblühen der Salzkristalle auf dem Holz verblasst im Laufe der Zeit. Das Holz nimmt im Laufe der Zeit einen silbrigen Schimmer an.

· Die Maßangaben können durch klimatische Einflüsse wie Kälte oder Hitze variieren. Außerdem können durch die Feuchteschwankungen Risse entstehen.
 · Zur einfachen Selbstmontage mittels beiliegender Step-by-Step-Fotoanleitung. (maximal 1,5 Stunden Aufbau mit 2 Erwachsenen)

· Auf festem Boden platzieren; am besten „Washbetonplatten“ unterlegen, damit der direkte Kontakt von Holz und feuchtem Untergrund vermieden wird. Die Anforderungen an den Untergrund und die Verankerung entnehmen Sie bitte der Montageanleitung.



Materialinfo
Seite 23

Lieferung
FREI HAUS

Bauwagen – der Traum aller Kinder

Schwerarbeit auf der Baustelle: Schaufeln, Mauern, Messen, Graben – das geht nun wirklich nur mit dem richtigen Drumherum! Und schon kommt dieser wunderhübsche Bauwagen ins Spiel. Hier ruhen sich kleine Bauarbeiter zwischendurch aus oder trinken nach getaner Arbeit ihren wohlverdienten Feierabendtee. Denn drinnen gibt es reichlich Platz für ein Tischchen, Stühle, Regale oder den Kuschelsack. Aber nicht nur Schwerarbeiter kommen auf ihre Kosten. Auch begeisterte Zirkusfans oder fröhliche Campingurlauber können den Wagen ganz nach ihren Wünschen einrichten und gestalten. Und selbst indoor ist er eine echt coole Idee als ausgefallenes Lese- oder Kuschelplätzchen! Einfache Selbstmontage. Aufbauzeit ca. 1 Stunde (2 Erwachsene). Lieferung ohne Deko. Detaillierte Materialinfo siehe Seite 23

Material: Kiefernholz, kesseldruckimprägniert, Stahlachse mit Gummibereifung
Gesamtmaße inkl. Treppe (H x B x T): ca. 186 x 118 x 250 cm
Gesamtmaße Bauwagen (H x B x T): ca. 186 x 118 x 198 cm
Maße Innenraum (H x B x T): ca. 124,5 x 104,5 x 186 cm
Stehhöhe: ca. 125 cm
GS geprüft nach DIN EN 1176-1: 2017 (SLG Hartmannsdorf)
Warnhinweis: 2 (Seite 306)

97350H32*



1.595,⁸⁰ / 1.899,- €



MultiPort-Rollenspielcenter mit großer Outdoor-Kinderküche

Die perfekte Ergänzung für unsere Outdoor-Spieltheke „Kinderküche“! Zum einen sind sowohl Kinder als auch die Kinderküche geschützt, zum anderen kann man blitzschnell dekorative Kulissen für immer wieder neue Rollenspiele kreieren. So ist der MultiPort heute Außenküche, morgen Schnellimbiss und übermorgen Marktstand. Im Set enthalten sind der Unterstand und die Spieltheke „Kinderküche“ sowie eine Sitzbank für die kleine Pause zwischendurch. Lieferung ohne Deko. Material: Kiefernholz, kesseldruckimprägniert, Aufbau: (zwei Erwachsene) auf Waschbetonplatten (nicht inklusive). Maße Unterstand (H x B x T): ca. 148 x 188 x 123 cm
GS geprüft nach DIN EN 1176-1: 2017 (SLG Hartmannsdorf)

Warnhinweis: 2 (Seite 306)

97699H32*

1.166,³⁹ / 1.388,- €

Kindergarten-Geburts-Set

Der eigene Geburtstag ist für Kinder das Größte. Um diesen Tag unvergesslich zu gestalten, gibt es das Kindergarten-Geburts-Set. So verbreiten Sie eine königliche Atmosphäre und bereiten dem kleinen König oder der kleinen Königin einen ganz besonderen Geburtstag. Passend für alle gängigen Kindergartenstühle. Wir empfehlen chemische Reinigung.

Sitzfläche ca. 33 x 32 cm; Beinhöhe ca. 34 cm; Rückenlehne ca. 32 x 39 cm

Zum Set gehören:

- Krone mit Klettverschluss (77% Baumwolle, 23% Polyester)
- Stuhlhülle für gängige Kindergartenstühle (100% Baumwolle)
- Geschenkbeutel: Geschenk in Beutel verpacken, Schleife binden, fertig! (77% Baumwolle, 23% Polyester)

55987H32 3-teilig

58,⁷⁸ / 69,⁹⁵ €



Geburtskalender

Für Kinder ist ihr eigener Geburtstag ein wichtiges Ereignis im Jahr, das auch gefeiert werden muss. Auch wichtig für sie zu wissen: In welchem Monat habe ich Geburtstag, wer hat vor – wer hat nach mir Geburtstag, wie alt bin/werde ich? All diese Informationen können Sie mit dem Geburtskalender darstellen. Einfach die Bilder Ihrer Kinder ausdrucken und mit den Magneten am Kalender befestigen. Mit der praktischen Namens- und Datumsfeld-/Jahresalter-Vorlage (Kopiervorlage liegt in der Anleitung bei) können alle Kinderbilder immer in passender Größe beschriftet werden. Die Gestaltung des Kalenders ist auch ideal als Gruppenarbeit möglich und lässt sich einfach ohne viel Aufwand immer wieder auf den aktuellen Stand bringen. Der Kalender bietet außerdem tolle Geburtstags-, Jahreszeit- und Bewegungsspielmöglichkeiten. In der beiliegenden Anleitung erhalten Sie tolle Tipps und kreative Ideen für den Geburtskalender. Die praktischen Tiermagnete können Sie in die Spiele integrieren oder zum Anheften von wichtigen Notizen verwenden. Maße: Ø 65 cm, 0,3 cm stark
Material: Karton, überzogen mit magnethaftender Folie

Inhalt:

1 Kalender, 1 Markierungspfeil, 35 Tiermagnete, 35 Bilderrahmen, 2-seitige Anleitung

59315H32

35,²⁵ / 41,⁹⁵ €

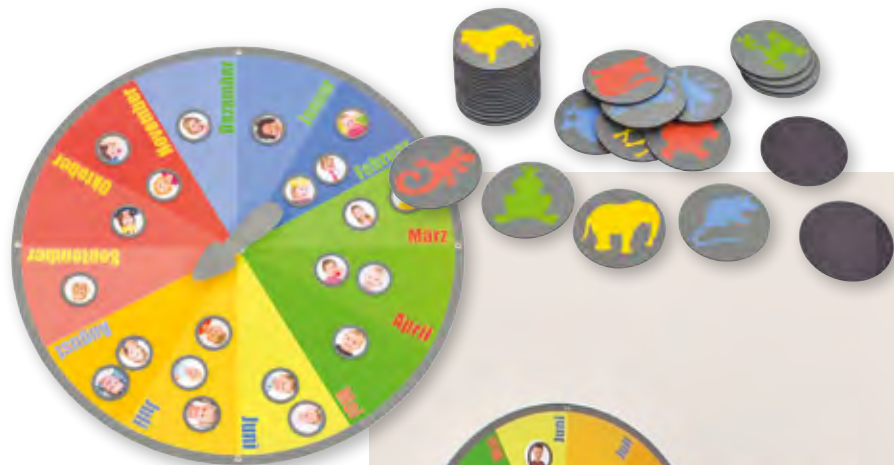

- pro Feld Platz für bis zu 9 Kinderbilder
- Kalender kann an verschiedenen Seiten aufgehängt werden
- mit 35 Tiermagneten und 35 Rahmen für Bilder
- inkl. Kopiervorlage für Namens- und Datumsfeld
- mit Foliestift beschreibbar
- inkl. Anleitung mit Spielideen



Ein Must-have für jede Einrichtung!

1· Kaufladen

Der Kaufladen lässt sich perfekt in die EduCasa-Spiel-ecke integrieren. Mit zwei Ablagefächern. Der Bogen ist mit Kreide beschriftbar. Zur Selbstmontage. Lieferung ohne Deko. Material: MDF, Spanplatte
Maße (H x B x T): 101 x 79 x 35 cm
Warnhinweis: 15 (Seite 306)

41711H32

217,⁶⁵ / 259,- €

2·



Frische Ware für den Shop

2· Filz-Früchtchen und Filz-Gemüse

Täuschend echtes Obst und Gemüse aus Filz (100% Polyester) in toller Qualität. Ab 3 Jahren
Jeweils 7 Stück

Alle Warnhinweis: 1 (Seite 306)

42036H32 Erdbeeren, Ø ca. 4 cm
42034H32 Bananen, ca. 8 cm lang
42035H32 Möhren, ca. 10 cm lang
57674H32 Maiskolben, ca. 9 cm lang

4,¹⁹ / 4,⁹⁹ €

3· Holzstiege Brot

Inhalt: 2 Brote, 2 Brötchen und 2 Baguettes
Warnhinweis: 1 (Seite 306)

41149H32 7-teilig

15,¹² / 17,⁹⁹ €

4· Gebäck-Set

Das Set besteht aus 28 verschiedenen Gebäckeinzelteilen, u. a. Keks, Donut, Croissant, Kuchenstück, Amerikaner. Größe größtes Gebäck: Ø 15 cm

Material: Kunststoff

Warnhinweis: 1 (Seite 306)

56662H32 28-teilig

10,⁸⁸ / 12,⁹⁵ €

Bauwagen



made in
GERMANY

LIEFERUNG
frei Bordsteinkante

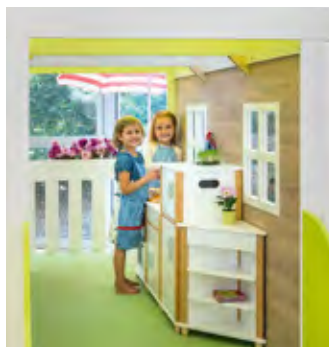

Bauwagen

Der Bauwagen ist ein absoluter Kindermagnet. Ob für kleine Küchenchefs, Puppeneltern, Leseratten oder Kuschelfans, der Bauwagen wird nach Belieben eingerichtet und umgestaltet. Somit bleibt er immer spannend und bietet reichlich Platz für alle Wünsche. Das Dach aus grünem und weißem Acrylglas bringt viel Licht ins Innere. Die zwei Eingänge erleichtern den Ein- und Ausstieg und laden zum Erkunden und Erforschen ein. Zur Selbstmontage, Lieferung ohne Deko

Maße: (H x B x T) 183 x 375 x 164 cm

Material: Spanplatte, MDF, Multiplex, Acrylglas und TEP

Warnhinweis: 2 (Seite 306)

756356H32*

4.200,⁸⁴ / 4.999,- €





Kostüm-Set

Kinder-Kostüme – Berufe

Das Kostüm-Set besteht aus 13 verschiedenen Kostümen. Enthalten sind dabei sowohl typische Figuren aus Märchen und Geschichten als auch bekannte Berufe. Ohne Deko, wie Schwert, Arztkoffer oder Schäferstab! Alter: 3 bis 7 Jahre; Material: 100% Polyester, waschbar bei 30 °C

Inhalt: Postbote, Hirte, Krankenschwester, Schornsteinfeger, Scheich, Prinzessin, Koch, Arzt, Räuber, Pirat, Jäger, Sträfling, Feuerwehrmann

Warnhinweis: 1 (Seite 306)

55672H32 13 Stück

142,⁰¹ / 169,- €



Kostüm- Set



alle Kostüme mit
Klettverschluss



Kinder-Kostüme

Mit diesem Set haben Ihre Kinder eine Riesenauswahl an Kostümen. Kaum angezogen, schlüpfen die Kinder spielerisch in andere Rollen. Ideal für Freispiel, Theaterstücke und Rollenspiele.

Alter: 3 bis 7 Jahre, Material: 100% Polyester, waschbar bei 30 °C

Inhalt: Wolf, Hund, Tiger, Löwe, Marienkäfer, Leopard, Hase, Elefant, Igel, Fee, Zauberer, Königin, König
Warnhinweis: 1 (Seite 306)

52320H32 13 Stück

136,⁹⁷ / 163,- €



Kinderträume gehen in **Erfüllung**



Schlüpfkostüme

Mit leicht zu öffnendem Klettverschluss schlüpfen Ihre Ritter in die tollen Tierkostüme, reiten Turniere und Paraden. Die Kostüme eignen sich ideal für Theater und Rollenspiele. Lieferung ohne Deko

Öffnung der Kostüme ca. 40 x 40 cm
Gesamtlänge: 78 cm, Höhe: 58 cm
Material: 100% Polyester, waschbar bei 30 °C
Alle Warnhinweis: 1 (Seite 306)

52322H32 Hellbraunes Pferd 16,⁷² / 19,⁹⁰ €
52321H32 Dunkelbraunes Pferd 16,⁷² / 19,⁹⁰ €



Schlüpfkostüm Einhorn

Mit Klettverschluss. 100% Polyester, waschbar bei 30 °C
Warnhinweis: 1 (Seite 306)

100275H32

21,- / 24,⁹⁹ €





Tischzelt

Ob als Rückzugsmöglichkeit, als Höhle zum Verstecken oder als besonders dekoratives Highlight – mit diesem Accessoire landen Sie einen Volltreffer. Passt auf alle Tische mit den Maßen: 120 x 80 cm, Höhe 52 cm. Vorhänge an der Tür werden mit Klettverschluss gehalten. 2 Fenster aufklappbar und mit Klettverschluss verschließbar. Aus robustem Stoff (100% Polyester, imprägniert). Waschbar bei 30 °C im Schonwaschgang. Handwäsche empfohlen, Lieferung ohne Deko
Warnhinweis: 17 (Seite 306)

58813H32 Stück 29,³³ / 34,⁹⁰ €
ab 3 Stück je 25,¹³ / 29,⁹⁰ €



Fahrbare Kostüm-Garderobe

Die ideale Aufbewahrung für die Kostüme Ihrer kleinen Prinzen, Könige und Feen. Die **praktischen Stofftaschen** an den Enden bieten genug Stauraum für kleinere Utensilien. Für größere Accessoires ist der **Aufbewahrungskorb** am Boden ideal geeignet und von **allen Seiten offen zugänglich**. Die Kinder trainieren durch das Aufhängen der Kleider gleichzeitig ihre motorischen Fähigkeiten. Die fahrbare Garderobe hat **4 feststellbare Rollen**. Die **Kleiderstange** hängt auf kindgerechten 86 cm. Material Garderobengestell: pulverbeschichtetes Eisen, Stofftaschen: 100% Polyethylen (PE)
Lieferung ohne Deko

58838H32 108,⁴⁰ / 129,- €



TOP-Empfehlung!

Wandelemente



- 6 versch. Wandspiele in einem Set
- fördert die Motorik
- fördert die Wahrnehmung von Formen und Farben
- einfache Wandmontage
- von mehreren Kindern gleichzeitig bespielbar

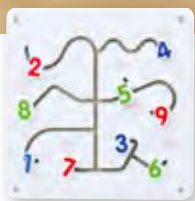

Wandelemente

Die verschiedenen Elemente fördern spielerisch die motorischen Fähigkeiten sowie die Wahrnehmung von Formen und Farben. Durch Drehen, Klappen, Stecken und Ziehen entdecken die Kinder immer wieder Neues. Die Wandelemente decken die Bereiche Form und Farbe, Klang und Ton, Zahlen, Drehen sowie Stecken ab.

Material: Holz

Maße (H x B x T): je Platte 35 x 33 x 1,5 cm

756307H32 6 Stück

108,⁴⁰ / 129,- €

für
kleine
Hände





1· Krokodil-Wandspiel

Das freundlich gestaltete Krokodil lädt zum Spielen ein. Die 5 Elemente besitzen unterschiedliche Spielelemente und sorgen so für unbegrenzten Spielspaß. Die Kleinen stärken beim Spielen die **Feinmotorik** und die **Hand-Auge-Koordination**. Durch die Länge des Krokodils können problemlos mehrere Kinder gleichzeitig spielen. Ab 12 Monaten.

Material: MDF-Platten. Inkl. Montagematerial
Maße (B x H): 174,5 x 60 cm

97245H32 5-teilig

217,⁶⁵ / 259,- €



Wand- und Motorikspiele

2· Wandspiele

Massive, hölzerne, besonders große Spieltafeln zum An-die-Wand-hängen. Mit je vier lehrreichen Spielideen. Ab 18 Monaten

Wandspiel Krokodil Maße: 30 x 93 x 6 cm

57507H32

Wandspiel Löwe Maße: 30 x 88 x 7 cm

57508H32

Wandspiel Hippo Maße: 30 x 89 x 10 cm

57509H32 je 79,⁷⁵ / 94,⁹⁰ €





Mosaik-Steckspiel

Für tolle Mosaikbilder!

Inhalt: 1 Steckplatte, 100 Steckperlen
Maße Steckbrett (B x H): 14,3 x 14,3 cm
Warnhinweis: 1 (Seite 306)

41321H32

2,⁰⁹ / 2,⁴⁹ €



Bunte Stecktiere, 72 Stück

Ein kleiner Zoo erwacht zum Leben. Ob Löwe, Affe oder Hund. Die kleinen Tierchen können an den Händen und am Bauch zusammengesteckt werden. Dank der Rillen greifen sie perfekt ineinander. Inkl. Aufbewahrungsbox
Maße (H x B x T): ca. 11,5 x 29 x 20
Maße Maus (B x H): 6 x 6 cm
Warnhinweis: 1 (Seite 306)

41316H32 72 Stück

15,⁰⁸ / 17,⁹⁵ €



Fädelperlen, klein, 368-teilig

Das Auffädeln der bunten Perlen auf die Schnüre schult die Fingerfertigkeit Ihrer Kleinen. Dabei können auch Formen und Farben unterschieden werden. Ein riesiger Fädelspaß für Ihre Kinder.

Inkl. praktischer Aufbewahrungsbox (H x B x T):
ca. 11,5 x 29 x 20 cm

Inhalt: 360 Fädelperlen, 8 Fädelschnüre (jeweils 2 in den Farben Rot, Grün, Gelb, Blau) Länge: ca. 90 cm
Maße: Loch Ø zwischen ca. 0,4 - 0,6 cm, Quadrat (H x B x T) ca. 1,6 x 1,6 x 1,6 cm

Warnhinweis: 43 (Seite 306)

41341H32 368-teilig

20,- / 23,⁸⁰ €



Leiter-Steckspiel

Die stabilen Leiter-Steckspiele sind ideal zum Bauen von Fahrzeugen, Formen oder anderen kreativen Bauten. Spielerisch schulen sie die Feinmotorik Ihrer Kleinen.

Mit den Leitern in unterschiedlichen Farben entstehen jeden Tag neue Konstruktionen. Inkl. Aufbewahrungsbox (H x B x T): ca. 11,5 x 29 x 20 cm

Alle Warnhinweis: 1 (Seite 306)

1- Leiter-Steckspiel klein, 200 Stück (o. Abb.)

Maße: Rad: Ø 3,8 cm, Leiter (H x B x T): 4 x 2 x 1 cm

41305H32 200 Stück

15,⁰⁸ / 17,⁹⁵ €

2- Leiter-Steckspiel groß, 56 Stück

Maße: Rad: Ø 7,7 cm, Leiter (H x B x T): 8 x 4 x 2 cm

41306H32 56 Stück

18,⁴⁵ / 21,⁹⁵ €



Steckblumen

Die bunten Stecker aus stabilem Kunststoff sind gut greifbar und so ideal für kleine Kinderhände. Die 8-zackigen Steckblumen regen zu immer wieder neuen Konstruktionen an. Ein großer Bauspaß für Ihre Kleinen!

Inkl. Aufbewahrungsbox (H x B x T):

ca. 11,5 x 29 x 20 cm

Steckblumen klein, Maße: Ø ca. 3,3 cm,

Warnhinweis: 1 (Seite 306)

41318H32 1000 Stück

22,⁶⁵ / 26,⁹⁵ €

Steckblumen groß, Maße: Ø ca. 5,6 cm,

41317H32 100 Stück

16,⁷⁶ / 19,⁹⁵ €



Auch einzeln erhältlich:

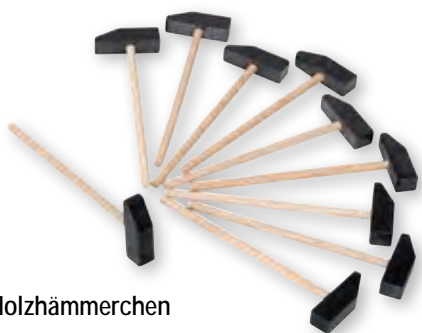

Holzhämmerchen

Ab 3 Jahren

Alle Warnhinweis: 19 (Seite 306)

35826H32 Stück 1,⁶⁷ / 1,⁹⁹ €
 59677H32 10 Stück 13,⁴⁵ / 16,- €



Korkplatte

Maße: 25 x 15 x 1 cm

35827H32 Stück 1,⁶⁷ / 1,⁹⁹ €
 (1 m² = 45,¹⁴ / 53,⁷⁸ €)

59679H32 10 Stück 13,⁴⁵ / 16,- €
 (1 m² = 36,³⁵ / 43,²⁴ €)



Hämmerchenspiel

Inhalt Set: (in transparenter Box) 200 Mosaikformen (3 mm dick), 4 Holzhämmerchen, 4 Korkplatten (25 x 15,5 x 1 cm), 1 Plastikdose mit ca. 250 Nägeln, 4 Vorlagen

Warnhinweise: 1, 19 (Seite 306)

35824H32 Set 33,⁵² / 39,⁹⁰ €



Plastikdose mit 250 Nägeln

Ab 3 Jahren

Warnhinweise: 1, 19 (Seite 306)

35828H32 250 Stück 3,²⁸ / 3,⁹⁰ €



100 Mosaikformen

3 mm dick, ab 3 Jahren

Warnhinweis: 1 (Seite 306)

95150H32 100 Stück 5,⁰³ / 5,⁹⁹ €



Riesen-Perlen

250 Stück in 6 verschiedenen Formen und 5 verschiedenen Farben sowie 8 Fädelschnüre (100% Polyester).

Maße Perlen: ca. 1,7 - 2,5 cm

Warnhinweis: 43 (Seite 306)

85053H32 258-teilig 24,³³ / 28,⁹⁵ €



Fädel-Knöpfe mit Schnüren, 87-teilig

81 Spielknöpfe in 3 verschiedenen Farben und Formen eignen sich für Zähl-, Sortier- und Fädelspiele. Jeder Knopf hat vier Löcher, dies ermöglicht verschiedene Fädelmuster.

Aus Kunststoff in einer transparenten Box + 6 Schnüre (Material: 100% Nylon), Länge ca. 68 cm. Maße: ca. 4,9 cm

Warnhinweise: 1, 9 (Seite 306)

85052H32 87-teilig 20,⁹⁷ / 24,⁹⁵ €

Basteln mit der ganzen Gruppe

made in GERMANY

1-· Materialschalen-Set

Lieferung ohne Deko

Set mit 6 kleinen Materialschalen in 6 Farben
Maße: 2,6 x 18 x 12 cm

850111H32 6 Stück 4,⁵⁴ / 5,⁴⁰ €

Set mit 6 großen Materialschalen in 6 Farben
Maße: 4,7 x 23 x 14,7 cm

850112H32 6 Stück 5,³⁸ / 6,⁶⁰ €



2-· Muggelsteine in 6 Farben

Muggelsteine haben aufgrund ihrer Form und den schönen leuchtenden Farben einen hohen Aufforderungscharakter. Sie laden zum Sortieren und Zählen und zum Legen von Bildern oder Mustern ein.

Beutel mit 250 Stück, Ø 2 cm

Alle Warnhinweis: 1 (Seite 306)

- 850092H32 Blau
- 850093H32 Grün
- 850094H32 Rot
- 850095H32 Orange
- 850096H32 Pink
- 850097H32 Gelb
- 940H32 6 Farben

je 10,⁰⁸ / 12,- €



Bausteine

3-· Buntbox Bausteine

Die Bausteine aus buntem Karton werden zum Hit in Ihrer Kita! **Blitzschnell** sind die 48 Bausteinboxen zusammengefasst und der Spielspaß kann beginnen. Spielerisch werden **Motorik, räumliches Denken und Kreativität gefördert**.

Tipp: Mit den Steinen kann man nicht nur bauen, sie sind auch ideal für Zahlenpyramiden. Einfach mit einem geeigneten Stift (nicht enthalten) mit Zahlen beschreiben und das Zählen kann beginnen. Aus 100% recyceltem Karton, 500 g/m²

Maße eines Bausteins (H x B x T): 5,8 x 24 x 11,8 cm (original Backsteingröße)

Inhalt: 48 große Karton-Bausteine (je 8x Hellgrün, Dunkelgrün, Rot, Gelb, Orange und Blau.)

754796H32 48 Stück 25,²⁰ / 29,⁹⁹ €





Flexeo® Buch-Mobil

Endlich Ordnung in der Bücherei!

Sechs Fächer oben und zwei unten bieten viel Platz für die Bücher einer Gruppe. Auch Spiele oder Lernmaterialien passen bequem in die Fächer.

Vier leichtgängige Lenkrollen (feststellbar) bieten Mobilität. So setzen Sie das Buch-Mobil auch in verschiedenen Räumen ein.

Material: Gummibaum, sehr stabil, zur Selbstmontage
Lieferung ohne Bücher

H x B x T: 58,5 x 60 x 60 cm

6 Fächer oben: 15 x 16,8 x 27,5 cm

2 Fächer unten: 32,5 x 56,5 x 29 cm

85622H32

130,²⁵ / 155,- €



- bietet reichlich Platz für Bücher
- für Kinderhände gut zugänglich
- stabiler Metallrahmen
- in jeder beliebigen Höhe zu befestigen

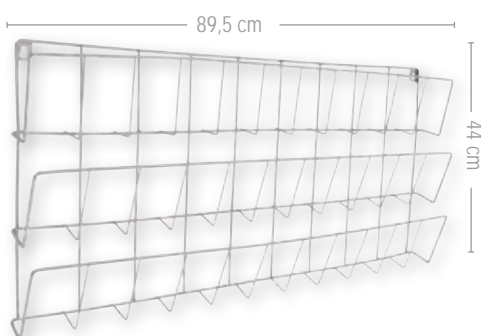

Horizontales Bücherregal

Praktisch, übersichtlich und ganz einfach mit Schrauben und Dübeln in kindgerechter Höhe an der Wand befestigt, gelingt es jedem Kind, sich ein Buch herauszunehmen und wieder aufzuräumen. Lieferung ohne Bücher
Maße: ca. 44 x 89,5 x 9 cm

54058H32 Rot
75505H32 Silber

je 45,³⁸ / 54,- €



MONTESSORI

Förderung der **Feinmotorik**



Lernrahmen-Set: Verschlüsse

6 Stück im Set

Mit diesen Montessori-Rahmen lernen Kinder die verschiedenen Verschlüsse kennen und damit umzugehen.

Maße: 40,8 x 37 cm

Warnhinweise: 1, 9 (Seite 306)

50635H32 6 Stück

83,¹⁹ / 99,-



Lernrahmen-Halter

Massiver, hölzerner Ständer für das Lernrahmen-Set. Praktisch beim Spielen und zum Aufbewahren.

Maße: 47,5 x 39,5 x 20,5 cm

50636H32

43,⁷⁰ / 52,- €

Montessori-Wagen

Montessori steht für Lernen mit allen Sinnen. Mit diesem Montessori-Mobil statten Sie Ihre Einrichtung mit den wichtigsten Grundmaterialien aus. Zudem unterstützen die einzelnen Artikel die Selbstständigkeit Ihrer Kinder, verknüpft mit nachvollziehbarer und logischer Selbstkontrolle.

Alle Materialien sind für Kinder übersichtlich und ordentlich in dem fahrbaren Mobil verstaut, das sowohl für Freispiel und Einzelförderung als auch für die Gruppenarbeit verwendet werden kann. Das fahrbare Regal kann von Gruppenraum zu Gruppenraum verschoben werden und ist somit immer einsatzbereit.

Maße Wagen (H x B x T): 72,5 x 94,5 x 41 cm, mit 2 feststellbaren Rollen

Das Set beinhaltet 13 verschiedene Montessori-

Materialien:

- Spindel-Box
- Rosa Turm
- Braune Treppe
- Geheimnisvoller Beutel (100% Polyester)
- Farbtäfelchen im Holzkasten
- Einsatz-Zylinder 4 Blöcke
- Soundboxen
- Zylinderblock-Set

- Sandpapier – geometrische Formen
- Sandpapier – Ziffern
- Sandpapier – Großbuchstaben
- Grundflächenkarten für geometrische Körper
- Geometrische Körper

Warnhinweise: 1, 11, 18 (Seite 306)

56322H32*

671,⁴³ / 799,- €





Farbtäfelchen im Holzkasten

Die Farbtäfelchen dienen zur Förderung der visuellen Wahrnehmung. Das Kind lernt verschiedene Farbschattierungen zu unterscheiden und zu benennen. Ziel ist es, die einzelnen Schattierungen in der richtigen Reihenfolge (von hell nach dunkel oder umgekehrt) zuzuordnen. Sie erhalten Farbtäfelchen in den 9 Farben Rosa, Gelb, Blau, Grün, Orange, Braun, Rot, Violett und Schwarz mit jeweils 7 Farbschattierungen. Insgesamt 63 Farbtäfelchen (6,3 x 3,2 cm) aus strapazierfähigem Kunststoff in einem Holzkasten (Maße: 32,5 cm x 32,5 cm)

85788H32*

57,⁹⁸ / 69,- €

Zylinderblock-Set

In den 4 Boxen befinden sich jeweils 10 Zylinder in unterschiedlichen Größen. **Mit diesem Material lernen die Kinder Übereinstimmungen bzw. Unterschiede wahrzunehmen.** Beim Kombinieren und Vergleichen gewinnen sie Einsicht in die Dimensionsunterschiede.

4 Kästen in Rot, Gelb, Grün und Blau mit jeweils 10 Zylindern in entsprechender Farbe.

Maße der Box: 15,5 x 13 x 7 cm

Warnhinweis: 1 (Seite 306)

85263H32

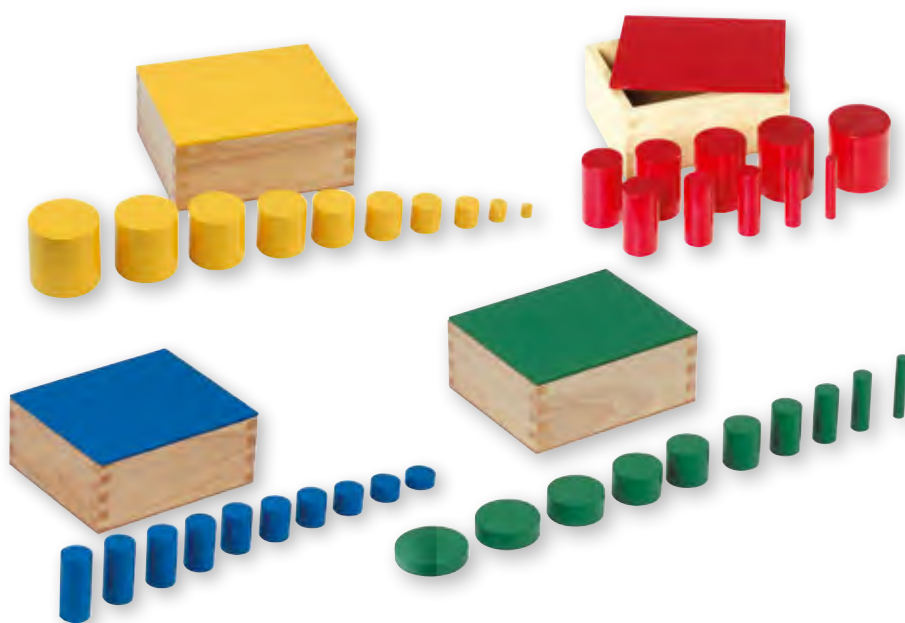
67,¹⁸ / 79,⁹⁵ €

Sound Box

Beim Schütteln der Zylinder entstehen verschiedene Geräusche.

Beim Üben mit diesem Set trainieren schon Kinder ab 3 Jahren ihr Gehör, sie können die Geräusche nach bestimmten Kriterien sortieren und ihre Wahrnehmung schulen.

Set aus 2x 6 verschlossenen Holz-Zylindern in einer praktischen Holzbox. In Blau und Rot.

Maße: 8 x 11 x 10 cm

Warnhinweis: 1 (Seite 306)

50131H32

24,³⁷ / 29,- €



Sinnesmaterial-Krippen-Set, 12-tlg.

In den ersten beiden Jahren erwerben Kleinkinder vielfältige sensomotorische Fähigkeiten. Sie lernen durch Wiederholen, Probieren – „(Be-)greifen“ und haben dadurch erste Erfolgserlebnisse. Das Material besticht durch das „1-Funktions-Prinzip“. Es gibt keinerlei Ablenkung durch Farbe, bunte Aufdrucke, Sound ... Die Konzentrationsfähigkeit wird durch das Ausführen einer Tätigkeit gefördert und aufgebaut. Dadurch, dass das Material sich selbst in Form und Farbe zurücknimmt, überfordert es das spielende Kind nicht. Durch das eigenständige Tun und das selbstkontrollierende System können die Kinder das Erlernte nachvollziehen und verstehen. Somit machen Ihre Kinder erste Erfahrungen mit Objektpermanenz und Formenkonstanz. Formen, Größen, Höhen, Mengen werden erfasst und zugeordnet.

12-teiliges Set. Material: Holz (Buche)
Warnhinweis: 13 (Seite 306)

56144H32 12-teilig 251,²⁶ / 299,- €

Sie erhalten 12
Lege- und Steckpuzzles
in einem Set!



Maße Unterlage: ca. 22,5 cm



Maße Unterlage: Höhe ca. 19,5 cm



Maße Unterlage: ca. 22,2 cm



Maße Unterlage: Ø ca. 22,3 cm



Maße Unterlage: Länge ca. 30,3 cm,
Breite ca. 6,8 cm



Maße Unterlage: Länge ca. 33,5 cm,
Breite ca. 6,8 cm



Maße Unterlage: Länge ca. 30,3 cm,
Breite ca. 6,8 cm



Maße Unterlage: Länge ca. 30,3 cm,
Breite ca. 6,8 cm



Maße Unterlage: ca. 36,7 x 31,5 cm



Maße Gesamthöhe: 23 cm



Maße Gesamthöhe: ca. 22,3 cm



Maße Gesamthöhe: ca. 21,8 cm



Barfußinseln

Ein Fühl-Parcours, der die Sinne herausfordert. Die Füße in weiche Wollkugeln stellen, auf spitzen Steinen sicheren Stand finden, mit den Zehen in feinem Sand spielen ... Welcher Schuh-verwöhnte Fuß macht noch solche Erfahrungen? Die wabenförmigen Inseln lassen sich mit unterschiedlichsten Materialien befüllen und nach Belieben zu einem Sinnes-Parcours zusammenstellen. Schicken Sie die Füße Ihrer Kinder auf Entdeckungsreise! Lieferung ohne Inhalt

55886H32 1 Stück 25,¹⁷ / 29,⁹⁵ €
55887H32 4 Stück 83,¹⁹ / 99,- €



mit den Füßen
tasten lernen



Fühl- und Tastplatten

Mit den Füßen tasten, was die Hände fühlen
Das Set beinhaltet 5 große Tastplatten für den Fußboden sowie 5 kleine Tastplatten, die sich in einem Fühlbeutel befinden. Nun gilt es, das mit den Händen Gefühlte mit den Füßen zu ertasten.

Inhalt: 5 Silikon-Matten Ø 35 cm, 5 Silikon-Scheiben Ø 8 cm in den gleichen Farben und mit der gleichen Struktur

Warnhinweis: 1 (Seite 306)

754217H32 10-teilig 50,³⁸ / 59,⁹⁵ €



Augenbinde

für konzentrierteres Fühlen.
Lieferung in Überraschungsfarbe.
Material: 100% Nylon, Handwäsche
33542H32

2,⁰⁹ / 2,⁴⁹ €

Puzzlespaß für die Kleinsten

Anhand der vorgegebenen Formen puzzeln die Kinder die 4 Tiere Stück für Stück zurück in den Rahmen. Entsprechende Abbildungen sorgen dafür, dass die kleinen Puzzle-Meister die einzelnen Teile einfach zuordnen können. Dabei werden die Hand-Auge-Koordination, die Feinmotorik und die Vorstellungskraft geschult und das logische Denken spielerisch angeregt.

Kinder ab 12 Monaten entwickeln ein Gefühl für Formen und Farben.

Dank der haptisch angenehmen Holzknöpfe und den abgerundeten Ecken liegen die Teile gut in der Hand. Sie sind somit auch für kleine Finger einfach zu greifen. Schon bald werden die Kleinen ihren Puzzle-Erfolg stolz präsentieren!



Greifpuzzle „Im Grünen“

756627H32

5,- / 5,95 €



Greifpuzzle „Unter Wasser“

756628H32

5,- / 5,95 €

Mit dem 4-teiligen Puzzle aus hochwertigem Holz werden die ersten Puzzle-Versuche garantiert zum Vergnügen. Anhand der Abbildung im Rahmen legen die Kinder die entsprechenden Teile instinktiv an die richtige Stelle. Die Aussparung an der rechten oberen Ecke hilft beim Herausnehmen der Puzzleteile aus dem Rahmen. Spielerisch werden beim Puzzeln die Hand-Auge-Koordination und Feinmotorik geschult – das logische Denken wird angeregt. Die Kleinen lernen ganz nebenbei neue Formen und Farben kennen und benennen. Ab 18 Monaten.

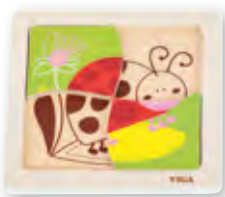

Holzpuzzle Marienkäfer

756633H32

2,48 / 2,95 €



Holzpuzzle Schmetterling

756629H32

2,48 / 2,95 €



Holzpuzzle Biene

756631H32

2,48 / 2,95 €



Holzpuzzle Schildkröte

756635H32

2,48 / 2,95 €



Holzpuzzle Krabbe

756637H32

2,48 / 2,95 €



Holzpuzzle Fisch

756636H32

2,48 / 2,95 €

Farbenfrohes Spiel für die Kleinsten

Mit dem liebevoll gestalteten Formenpuzzle haben schon die Kleinsten eine Menge Spaß! Wenn sie die bunten Bausteine an die richtige Stelle legen, entsteht im Handumdrehen ein schönes, farbenfrohes Bild. Die Form ist vorgegeben, somit sehen die Kinder sofort, wenn ein Teil nicht an die gewählte Stelle passt. Die Kleinen sind in der Lage, ihr Handeln nachzuvollziehen und Fehler eigenständig zu korrigieren. Durch die abgerundeten Ecken und die angenehme Haptik liegen die einzelnen Teile gut in der Hand. Ab 18 Monaten.



Formenpuzzle Katze

756617H32

4,10 / 4,95 €



Formenpuzzle Schnecke

756618H32

4,10 / 4,95 €



Formenpuzzle Nilpferd

756619H32

4,10 / 4,95 €



Formenpuzzle Flugzeug

756620H32

4,10 / 4,95 €

MATHEMATIK

Förderziele:

- Kennenlernen und unterscheiden der Grundfarben
- Entwicklung und Verfeinerung des Farbsinns
- Wortschatzerweiterung: Farbnamen, was ist gleich/was ist anders



Farbkreis-Teppich

Sammeln Sie verschiedene Gegenstände, die den Farben auf dem Teppich entsprechend ähnlich sind. Die Kinder können die Gegenstände selbst finden oder sie sammeln sie gemeinsam. Lassen Sie sie einen Gegenstand auf die entsprechende Fläche/Farbe legen. Dabei nennen die Kinder die Gegenstände mit den Farben. Lieferung ohne Deko

Material: Oberseite 100% Polyester, Unterseite 100% Latex. Der Teppich ist von Hand zu reinigen.

756621H32 Ø 50 cm (ohne Abbildung) 12,⁵⁶ / 14,⁹⁵ €

756626H32 Ø 75 cm 25,¹⁸ / 29,⁹⁵ €

Farben erkennen,
richtig zuordnen
und benennen

Ø 50 oder
75 cm

Zum Sortieren, Zählen und Geschichtenerfinden. Tiere in sechs verschiedenen Farben. Höhe der Figuren: ca. 3 - 6,5 cm. In transparenter Aufbewahrungsdose mit Deckel. Alle Warnhinweis: 1 (Seite 306)



72 Stück

Bauernhof-Rechentiere, 72 Stück

Inhalt: 12 Katzen, 12 Schafe, 12 Enten, 12 Pferde, 12 Schweine, 12 Kühe

97395H32 72 Stück 20,⁹⁷ / 24,⁹⁵ €

Solange Vorrat reicht

Rechenfahrzeuge, 72 Stück

Inhalt: 12 Flugzeuge, 12 Lokomotiven, 12 Segelschiffe, 12 Lastwagen, 12 Autos, 12 Busse

97397H32 72 Stück 20,⁹⁷ / 24,⁹⁵ €

Solange Vorrat reicht

Dschungel-Rechentiere, 72 Stück

Inhalt: 12 Affen, 12 Giraffen, 12 Elefanten, 12 Löwen, 12 Krokodile, 12 Nilpferde

97394H32 72 Stück 20,⁹⁷ / 24,⁹⁵ €



Bauernhof



Wasserwelt

für spannende
Rechengeschichten ...



Früchte

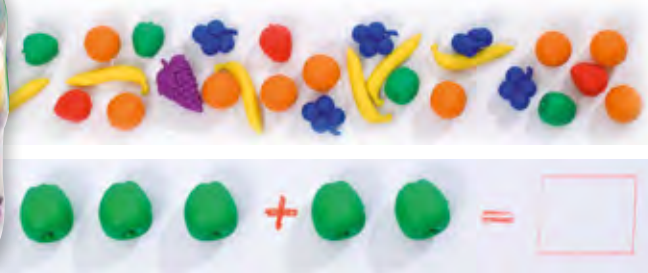

Bunte Rechentiere: Bauernhof

72 Bauernhoftiere aus Gummi, 6 Tierarten (Huhn ca. 3,3 cm hoch), in transparentem Kunststoffbehälter mit Schraubdeckel und Tragehenkel
Warnhinweis: 1 (Seite 306)

87258H32

13,²⁸ / 15,⁸⁰ €

Bunte Rechentiere: Wasserwelt

84 Rechentiere aus Gummi, 14 Tierarten (Wal ca. 5,8 cm lang), in transparentem Kunststoffbehälter mit Schraubdeckel und Tragehenkel
Warnhinweis: 1 (Seite 306)

87263H32

13,⁷⁸ / 16,⁴⁰ €

Bunte Rechen-Früchte

Begeistert zählen und sortieren Kinder die verschiedenen Früchte. Durch Hinzufügen oder Wegnehmen werden erste Rechenaufgaben gelöst.
108 Gummi-Rechenfrüchte in 6 Obstsorten, angenehm anzufassen und sehr geräuscharm (Banane ca. 5,5 cm lang), in transparentem Kunststoffbehälter mit Schraubdeckel und Tragehenkel
Warnhinweise: 1, 11 (Seite 306)

86668H32

15,⁹⁶ / 18,⁹⁹ €



Buntes Obstkuchen-Spiel

Hervorragendes Spiel zur Förderung der Motorik und der ersten Zahlenkenntnisse

Die Sortier-Karten werden in die Mitte des Kuchens platziert und je nach Aufgabenstellung werden Zahlen, Farben, Symbole und vieles mehr gefördert. Zudem unterstützt die Jumbo-Greifpinzette auf spielerische Art die motorischen Fertigkeiten.

Inhalt: 60 Früchte (4 cm), 1 Kunststoff-Kuchen (22 cm), 3 doppelseitige Sortier-Karten, 2 Jumbo-Pinzetten, Spielanleitung

Warnhinweise: 1, 11 (Seite 306)

56301H32*

33,⁵⁷ / 39,⁹⁵ €

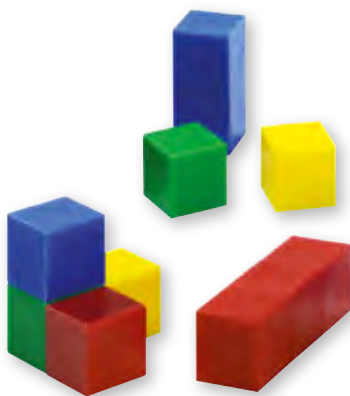

100 bunte Würfel

Diese 2 x 2 cm großen Würfel eignen sich hervorragend zum Wiegen, Messen, Bauen und Sortieren.

Material: Kunststoff

Ohne Aufbewahrungsdose

Warnhinweis: 1 (Seite 306)

50600H32 100 Würfel

16,⁷⁶ / 19,⁹⁵ €

86340H32 Materialdose

3,³⁵ / 3,⁹⁹ €



Praktische Aufbewahrungsdose, 1,3 l

Höhe: 14 cm, Ø: 11cm
(ohne Inhalt)

86341H32

2,⁵¹ / 2,⁹⁹ €

TOP-EMPFEHLUNG!

Spielteppich

inkl. 36 Kunststoffformen



1· Spielteppich – Formen sortieren

Gelber Kreis, rotes Viereck, grünes Dreieck – wer bringt Ordnung in das kunterbunte Durcheinander? Die Würfel zeigen ein Dreieck und die Farbe Gelb: Findest du das richtige Feld? Wer zuerst seine Formenplättchen auf dem Spielteppich untergebracht hat, gewinnt das Spiel.

Inhalt: 1 Teppich 100 x 100 cm, 2 Spielwürfel, 36 Kunststoffformen
Material Teppich: 100% Polyamid (PA), Würfel und Formen: Kunststoff
Der Teppich ist von Hand zu reinigen.

754293H32

58,⁷⁸ / 69,⁹⁵ €

3· Stoff-Zahlen, 10 Stück

Die weichen Stoff-Zahlen ermöglichen Kindern durch ihre ansprechende Form und Größe einen spielerischen und intensiven Zugang zum Zahlenraum 0 bis 9. Neben der optischen Wahrnehmung im Spiel mit den Stoff-Zahlen prägen sich die Kinder durch taktile Erfahrungen die Form einzelner Zahlen ein. Lieferung in einem Säckchen.
Material: 100% Polyester, waschbar bei 30 °C

Warnhinweis: 1 (Seite 306)

53881H32 27,⁶⁹ / 32,⁹⁵ €



Kinder entdecken die **Mathematik**

2· Schaumstoffwürfel

Unbeschichtet, gefräst, 16 cm hoch.

Material: Schaumstoff

Alle Warnhinweis: 1 (Seite 306)

Augenwürfel

1691H32	Rot
1692H32	Orange
1693H32	Blau
1694H32	Grün

je 5,⁴⁶ / 6,⁵⁰ €



16 cm hoch





magⁿetisch

Zählen & Rechnen

Mit bunten Bildern den Zahlenraum bis 10 entdecken

Wie viele Pferde zählst du? Sind mehr Jungen oder mehr Mädchen im Haus? Auf dem Flugplatz stehen 6 Flugzeuge, 3 sind schon abgeflogen. Wie viele waren es zuvor?

Mit den witzigen, bunten Bildern macht das Rechnen einfach Spaß: Mengen, Zahlerlegungen sowie Additions- und Subtraktionsaufgaben lassen sich anschaulich üben, kleine Textaufgaben bildlich darstellen.

Die Bilder sind auf 4 mm starke Platten gedruckt und laminiert. Sie sind auf der Rückseite, jeweils vollständig mit einem Magneten beklebt. So haften sie sehr gut auf jeder Stahltafel.

Inhalt:

- 140 Magnet-Bilder (je 10x Apfel, Birne, Banane, Kuh, Pferd, Hund, Katze, Ballon, Auto, Fahrrad, Schiff, Flugzeug, Mädchen und Junge)
Größe ca. 13 cm
- 42 Magnet-Zahlen (je 2x die Zahlen von 0 bis 20)
Größe 5,3 x 5,3 cm
- 14 Magnet-Rechenzeichen
(je 2x +, -, ·, :, >, <, =) Größe 5,3 x 5,3 cm

196 Teile im stabilen Karton

82177H32

75,⁵⁵ / 89,⁹⁰ €



Zählen & Rechnen

196 Teile komplett in einer Kunststoff-Box ... mit Deckel und Tragegriff, 23 cm hoch, mit 8 Sortierfächern. Die 196 Magnetteile passen gut in den Kunststoffbehälter. Sie sortieren die Bilder vor.

86795H32

83,¹¹ / 98,⁹⁰ €



Materialschalen

Praktische Helfer bei der Vorbereitung, z. B. für Bastel- oder Legebildaktivitäten, zur Sortierung oder zur Aufbewahrung.

Aus stabilem Kunststoff in 2 Größen und 6 verschiedenen Farben.

Materialschalen-Sets

Je 1x Blau, Pink, Gelb, Orange, Rot und Grün

Set mit 6 kleinen Materialschalen, 2,6 x 18 x 12 cm

850111H32 6 Stück

4,⁵⁴ / 5,⁴⁰ €

Set mit 6 großen Materialschalen, 4,5 x 23 x 15 cm

850112H32 6 Stück

5,⁵⁵ / 6,⁶⁰ €

Materialschalen klein

5er-Set in einer Farbe, Maße: 2,6 x 18 x 12 cm

11578H32

Grün

11579H32

Orange

850109H32

Rot

11580H32

Gelb

11581H32

Pink

11582H32

Blau

850105H32

Transparent

je 3,⁷⁸ / 4,⁵⁰ €

Materialschalen, groß

5er-Set in einer Farbe, Maße: 4,7 x 23 x 14,7 cm

11583H32

Grün

11584H32

Orange

850110H32

Rot

11585H32

Gelb

11586H32

Pink

11587H32

Blau

850106H32

Transparent

je 4,⁶² / 5,⁵⁰ €

Muggelsteine

Muggelsteine sind vielseitig im Unterricht einsetzbar

Am weitesten verbreitet ist wohl der Einsatz der **Glasnuggets** im Mathe-Unterricht: Kinder sortieren die **Muggelsteine** nach Farben oder legen unterschiedliche Reihen und Muster. Später können die farbigen **Muggelsteine** z. B. verschiedene Stellenwerte symbolisieren (Einer, Zehner, Hunderter etc.). So können Ihre Schüler mit den Muggelsteinen Zahlen legen und abbilden oder die Steine in die entsprechende Spalte einer Stellenwerttabelle einordnen. Eine große Hilfe für Kinder sind **Muggelsteine** auch bei der Addition und der Subtraktion: Durch das Wegnehmen oder das Hinzulegen der einzelnen **Glasnuggets** werden diese Rechenoperationen anschaulich verdeutlicht und für Kinder besser verständlich.

Auch im Deutschunterricht sind die **Muggelsteine** ein beliebtes Hilfsmittel. So lassen sich die farbigen Kunststoff- oder Glassteine z. B. als Laut- oder Silbensteine verwenden (ein Stein pro Laut/Silbe).

Im Kunstunterricht oder beim Basteln können Schüler die **Muggelsteine** nutzen, um farbige Muster, Mosaik und Formen zu legen. Diese werden dann in einem nächsten Schritt abgemalt.

1	2	3	4	5	6	7	8	9	10
11	12	13	14	15	16	17	18	19	20
21	22	23	24	25	26	27	28	29	30
31	32	33	34	35	36	37	38	39	40
41	42	43	44	45	46	47	48	49	50
51	52	53	54	55	56	57	58	59	60
61	62	63	64	65	66	67	68	69	70
71	72	73	74	75	76	77	78	79	80
81	82	83	84	85	86	87	88	89	90
91	92	93	94	95	96	97	98	99	100

1	2	3	4	5	6	7	8	9	10
11	12	13	14	15	16	17	18	19	20
21	22	23	24	25	26	27	28	29	30
31	32	33	34	35	36	37	38	39	40
41	42	43	44	45	46	47	48	49	50
51	52	53	54	55	56	57	58	59	60
61	62	63	64	65	66	67	68	69	70
71	72	73	74	75	76	77	78	79	80
81	82	83	84	85	86	87	88	89	90
91	92	93	94	95	96	97	98	99	100

1· Transparente Muggelsteine

(Ø 20 mm), Beutel mit 100 Stück, inkl. transparenter Dose mit gelbem Schraubdeckel. Material: Kunststoff
Größe: 13 cm hoch, Ø 7 cm
Alle Warnhinweis: 1 (Seite 306)

- 59074H32 Rot
 - 59075H32 Blau
 - 59076H32 Gelb
 - 59077H32 Grün
- je 5,⁸⁰ / 6,⁹⁰ €

2· Durchgefärbte Muggelsteine

Ø 20 mm, 250 Stück
Alle Warnhinweis: 1 (Seite 306)

- 940H32 gemischte Farben
 - 850092H32 Blau
 - 850093H32 Grün
 - 850094H32 Rot
 - 850095H32 Orange
 - 850096H32 Pink
 - 850097H32 Gelb
- je 10,⁰⁸ / 12,- €





Kinder-Balkenwaage aus Kunststoff

Ihre Kinder erlernen mit dieser stabilen und genauen Waage das Wiegen. Hier können sowohl richtige Gewichte als auch Steckwürfel verwendet werden. Sie ist für den fortwährenden Gebrauch im Zimmer geeignet. Lieferung ohne Deko

Die Waage ist mithilfe der Schiebegewichte justierbar. Höhe ca. 28 cm, Breite ca. 60 cm
Warnhinweis: 1 (Seite 306)

57238H32

14,²⁴ / 16,⁹⁵ €



wiegt bis zu 2 kg

Gramm-Waage

Mit dieser sehr präzisen Waage aus stabilem Kunststoff wiegen Ihre Kinder auf das Gramm genau. Der gesamte Wiegebereich erstreckt sich auf bis zu 2000 g, was einen großen Spielraum an Wiege-Aktivitäten ermöglicht. Die Waage ist justierbar und beide Waagschalen sind abnehmbar. Lieferung ohne Deko

Material: Kunststoff
Maße: 29 x 10,5 x 13,5 cm

85751H32

23,⁴⁹ / 27,⁹⁵ €

Gewichtssatz

aus Metall

Satz mit 10 Metallgewichten:

2x 1 g, 2x 2 g, 2x 5 g, 2x 10 g, 1x 20 g und 1x 50 g
Im Kunststoffkasten

85752H32 10-teilig

14,²⁰ / 16,⁹⁰ €



Gewichtssatz aus Kunststoff

76 stapelbare Gewichte in einer Box

Noppen verhindern, dass die Gewichtsteine verrutschen.

20x 1 g, 20x 5 g, 20x 10 g, 16x 20 g

Warnhinweis: 1 (Seite 306)

86716H32

16,⁷⁶ / 19,⁹⁵ €

Große Demonstrations-Uhr

Durch die **Größe von 41 cm** sind Zahlen und Zeiger mühelos zu erkennen. Die Uhr wird durch vier stark haftende Magnete an Tafeln gehalten. Als Hilfestellungen oder Aufgaben können um die Uhr herum Symbole, z. B. Teller und Becher für die Vesperzeit, dazugemalt oder Bilder zu einzelnen Uhrzeiten gepinnt werden. Die Kinder können die Zeiger von Hand bewegen und dennoch laufen sie völlig synchron.

Inkl. Stativ zum Aufstellen

2619H32

22,⁶⁵ / 26,⁹⁵ €

Schüler-Uhr

Ergänzend zur Demonstrations-Uhr empfehlen wir die kleine Lern-Uhr (Ø 13 cm). Die Kinder befassen sich, während sie mit der gleichen (nur kleineren) Uhr experimentieren, mit Sekunden, Minuten und Stunden. Auch an dieser Uhr können die Zeiger synchron bewegt werden. Dank des Statives lässt sich die Uhr überall aufstellen und somit sogar in das Spiel in der Puppenecke oder bei der Vorschule einbeziehen.

Warnhinweis: 1 (Seite 306)

85444H32

3,³² / 3,⁹⁵ €



Auf der Rückseite der Uhr sind 4 stark haftende Magnete angebracht.

Große Tagesablauf-Uhr

- Zeitgefühl entwickeln
- Zeitabläufe verstehen

Ihre Kinder lernen den Zusammenhang vom Tagesablauf und der Uhrzeit schnell zu verstehen.

Aufstehen und Schlafen gehen, Mahlzeiten einnehmen, Kindergarten und Freizeitaktivitäten – die magnetischen Bildkarten zeigen eine Vielzahl von Aktivitäten, die die Kinder aus ihrem Alltag kennen. Welche Zeiten sind fest verplant?

Verschaffen Sie Ihren Kindern an der Tagesablauf-Uhr einen genauen Überblick.

Lieferumfang:

1 Stahltafel (71 x 71 cm), magnethaftend, farbig bedruckt mit Stundenfeldern und Wendehaken zum Aufhängen an der Wand (Lieferung ohne Befestigungsmaterial).

1 Zeigerpaar, magnetisch

26 magnetische Bildkarten (8 x 8 cm)

87289H32

50,³⁸ / 59,⁹⁵ €



Sanduhren, 5er-Set

Wie lange sind 3 Minuten Zähne putzen? Wer kann 30 Sekunden auf einem Bein stehen? Hier wird Zeit sichtbar und damit für Kinder begreifbar.

Material: Kunststoff

Höhe: 9 cm, Ø 2,3 cm, ab 3 Jahren

Mit 5 unterschiedlichen Zeitspannen: 30 Sek., 1, 3, 5 und 10 Minuten.

Warnhinweis: 1 (Seite 306)

42041H32* 5 Stück

7,⁵⁵ / 8,⁹⁹ €

Begegnungen mit der Zeit



Gruppensatz Sanduhren

Satz mit 20 Sanduhren im stabilen Koffer.

Je 4x 10 Min. (Rot), 5 Min. (Grün), 3 Min. (Gelb),

1 Min. (Blau) und 30 Sek. (Schwarz).

Höhe: 9 cm, Ø 2,3 cm

Warnhinweis: 1 (Seite 306)

86518H32

28,⁵⁷ / 34,- €

Gruppensatz mit 6 Schülerstoppuhren (inkl. Batterie Knopfzelle V13 GA LR44)

Ob in der Hand gehalten, auf den Tisch gestellt oder um den Hals getragen – für diese kindgerechten Stoppuhren gibt es im Unterricht zahlreiche Einsatzmöglichkeiten. Die großen, bunten Tasten erleichtern den Kindern die Handhabung.

Material Umhängekordel: 100% Polyester

9879H32* 6 Stück

41,⁹³ / 49,⁹⁰ €

Die neuen Materialschalen



Materialschalen groß

In den Farben Natur, Gelb, Orange, Rot, Blau und Grün
Maße (H x B x T): 4,7 x 23 x 14,7 cm

850253H32 6er-Set, gemischt 7,¹⁴ / 8,⁵⁰ €

- 758897H32 5er-Set, Natur
- 758898H32 5er-Set, Gelb
- 758899H32 5er-Set, Orange
- 758900H32 5er-Set, Rot
- 758903H32 5er-Set, Blau
- 758904H32 5er-Set, Grün

je 6,²² / 7,⁴⁰ €



Materialschalen

Kunststoff mit dem gewissen Extra

Unsere neuen Betzold Materialschalen treeNside haben die Natur in sich – das kann man sehen und sogar riechen. Probieren Sie es aus! Hergestellt in unserer eigenen Kunststoffproduktion wird für die Materialschalen ausschließlich Biokunststoffgranulat aus Holzfaser verwendet. Die Werkstoffe sind biobasiert und verzichten auf fossile Ressourcen.

Die robusten treeNside Materialschalen finden Verwendung in der Schule, der Kita, im Büro oder Zuhause und eignen sich zum Ordnen, Aufbewahren, Sortieren und als Behältnis für Flüssigkeiten, wie z. B. Tuschwasser und Kleister. Für die Reinigung empfehlen wir Handwäsche mit Wasser und Spülmittel.



Materialschalen klein

In den Farben Natur, Gelb, Orange, Rot, Blau und Grün
Maße (H x B x T): 2,6 x 18 x 12 cm

850255H32 6er-Set, gemischt 5,⁴⁶ / 6,⁵⁰ €

- 758887H32 5er-Set, Natur
- 758888H32 5er-Set, Gelb
- 758889H32 5er-Set, Orange
- 758890H32 5er-Set, Rot
- 758893H32 5er-Set, Blau
- 758894H32 5er-Set, Grün

je 4,⁵⁴ / 5,⁴⁰ €

magNetisch



Magnetische Eins-plus-Eins-Maschine

Rechnen lernen anschaulich und mit viel Spaß

Mit der Additionsmaschine lernen und üben bereits Ihre Vorschüler einfache Additionsaufgaben.

Bringen Sie die magnetischen Komponenten an einer Tafel oder einem Whiteboard an. In wenigen einfachen Schritten zeigen Sie nun Ihren Kindern die Grundlagen der Addition: Geben Sie die gewünschte Anzahl Kugeln in den jeweiligen Behälter. Kippen Sie die Behälter, sodass die Kugeln in den Trichter fallen. In der transparenten Röhre sehen die Kinder die Summe der Kugeln aus beiden Behältern. Länge des Zahlbehälters: 28 cm
Warnhinweis: 11 (Seite 306)

756750H32

25,¹⁷ / 29,⁹⁵ €

Zahlenstecktafeln

1 - 10, aus Holz

Mengen und Zahlen jederzeit im Blick

Hier gilt: Sehen und Verstehen.

Die Holz-Stäbe einfach in die Bohrungen einstecken.

Leere Stellen bleiben sehr gut zu erkennen und verdeutlichen, wie viel noch bis zur aufgedruckten Zahl fehlt.

Verwendet man blaue und rote Holzstäbe, werden Zählerlegungen, Additionen und Subtraktionen sichtbar und nachvollziehbar.

Satz mit 10 Steckbrettern (je 7 x 12 x 1,3 cm) sowie 55 roten und 55 blauen Holzstäben

Warnhinweise: 1, 2 (Seite 306)

85524H32

17,⁶¹ / 20,⁹⁵ €



Zwanziger-Steckbrett

Mit den 10 blauen und den 10 roten Holzzylindern erarbeiten und stecken Ihre Kinder Rechenoperationen im Zahlenraum 20: zählen, hinzufügen, abziehen, zerlegen, die Zehn überschreiten usw.

Inhalt: Steckbrett: 25 x 6 x 1,2 cm, 10 rote und 10 blaue Holzzylinder: Ø 1,7 cm, Höhe 2,5 cm

Warnhinweise: 1, 2 (Seite 306)

86718H32

4,¹⁹ / 4,⁹⁹ €

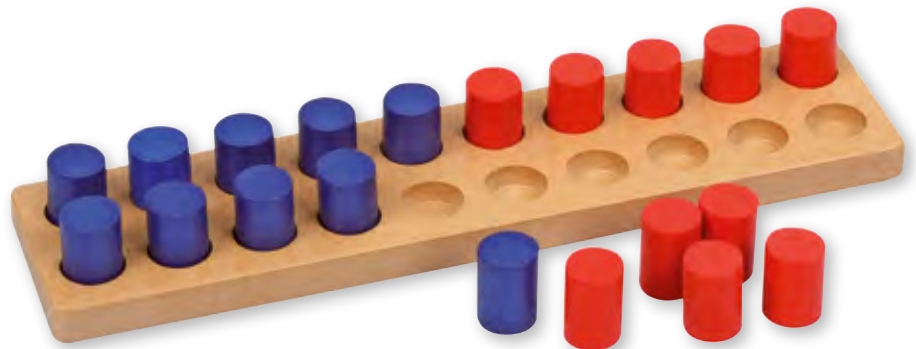

Einige Modelle sind aus mehreren Pyramiden zusammengebaut.

Kreativ-Pyramide

Wer die Pyramide auseinandernimmt, findet 15 farbige Einzelteile, 2 x 2 bis 12 x 12 cm.

Damit bauen die Kinder mit Leichtigkeit unendlich viele dreidimensionale Gebilde. Dieses Spielmaterial ist besonders dazu geeignet, um Fantasiegebilde, Tiere ... zu bauen.

(Es eignet sich auch sehr gut für Vorschulaktivitäten).

Warnhinweis: 1 (Seite 306)

85056H32

13,⁴⁵ / 16,- €





Sandpapier-Ziffern

auf lackierten Platten

Mit allen Sinnen Ziffern (be-)greifen.

Tastplatten lassen sich im Unterricht vielfältig einsetzen. Die Kinder ertasten die verschiedenen Formen und zeichnen sie anschließend mit Kreide oder Buntstiften nach. Durch die Verknüpfung von Fühlen, Sprechen und Schreiben prägen sich die Formen besonders gut ein. Ihre Kinder lernen mit allen Sinnen.

Größe: 13 x 16 cm, 10 Stück

85762H32

16,⁷² / 19,⁹⁰ €

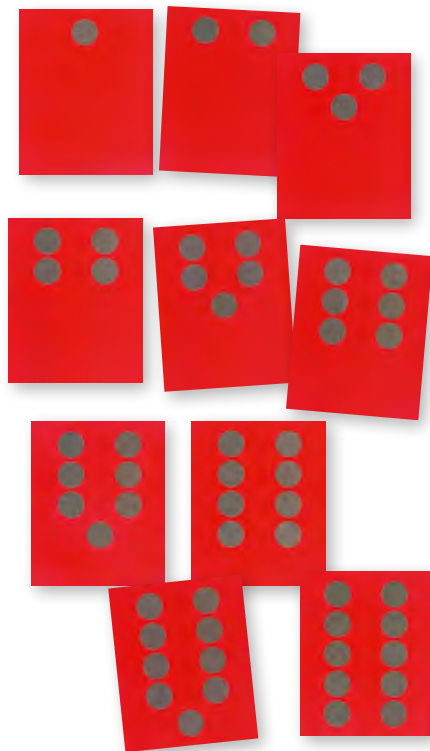

Sandpapier-Mengenbilder

auf lackierten Platten

Die jeweilige Menge ist mit großen Punkten dargestellt. Die Kinder zählen die Punkte im jeweiligen Mengenbild. Beim ertasten erfahren sie die Mengenunterschiede auf eine neue Art, dabei entwickelt sich schnell eine konkrete Mengenvorstellung.

Setzen Sie die Ziffernplatten (85762H32) mit den Mengenbildern ein. Wenn die Kinder die ertasteten Ziffern und Mengen einander zuordnen, fällt der Schritt vom Zählen zum Rechnen mit Zahlen leichter.

Größe: 13 x 16 cm, 10 Stück

86739H32

15,⁹⁷ / 19,- €



magnetisch

Magnetische Zahlen

zum Fühlen, Nachspuren und Zeigen an der Tafel, mit Taschen

Auf die Rückseite sind Magnete genietet. Sie bringen diese Zahlen an der Tafel an. Die Kunststoff-Taschen verbinden Sie direkt mit den Zahlen. Ihre Kinder ordnen den Zahlen Murmeln, Steckwürfel und andere Dinge zu. Sie stecken diese in die Taschen. In die Taschen passen auch Karten im Format 13,5 x 13,5 cm. Die Zahlen aus Kunststoff sind mit abwischbaren Folienstiften oder Whiteboard-Markern beschreibbar und trocken abwischbar.

Maße der Zahlen: ca. 11,5 cm hoch

Maße der Taschen: ca. 14 x 14 cm

Lieferumfang: 10 magnetische Zahlen von 0 bis 9, 10 transparente Kunststoff-Taschen

Warnhinweis: 1 (Seite 306)

86439H32*

15,⁸⁸ / 18,⁹⁰ €

Abwischbare Stifte (o. Abb.)

Strichbreite 2 mm, trocken abwischbar, Rundspitze, auch für Whiteboards geeignet. 4 Farben im Etui

754794H32 4 Stück

2,⁸⁰ / 3,³³ €

Sandpapier-Ziffern im Holzkasten

10 Stück (85762H32)

89405H32

20,¹⁷ / 24,- €

Sandpapier-Mengenbilder im Holzkasten

10 Stück (86739H32)

86882H32

20,¹⁷ / 24,- €

Holzkasten leer

für Fühlzahlen (6 x 18,5 x 11,5 cm)

89395H32*

7,⁵⁵ / 8,⁹⁹ €



Geometrische Formen

60 verschiedene geometrische Formen

Sie alle differenzieren sich durch Größe, Form und Farbe. Ideal geeignet für Zuordnungsspiele und zum genauen Kennenlernen der einzelnen Formen und deren Unterschiede. Basis-Satz mit 60 Formen aus Kunststoff, in 3 Farben, abwaschbar.

Warnhinweis: 1 (Seite 306)

50599H32

12,⁶⁰ / 14,⁹⁹ €



Kinder entdecken **Formen**

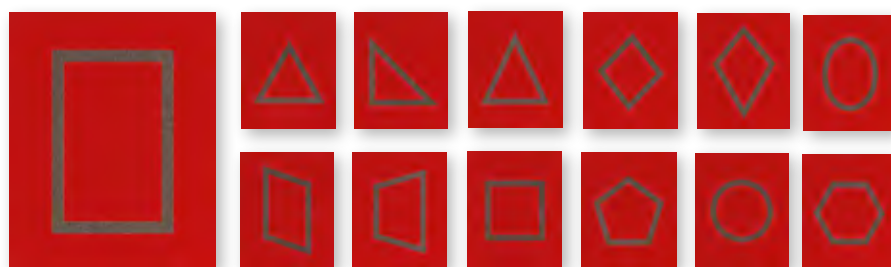

Sandpapier-Formen – Geometrische Formen

auf rot lackierten Platten

Augen zu und geometrische Formen fühlen. Das ermuntert jeden Geometrie-Forscher, sich noch genauer mit Formen und Flächen zu beschäftigen. Spürt jeder den Unterschied zwischen einer Raute und einem Quadrat, einem Kreis und einer ovalen Form? Durch Erlasten, Sehen und Benennen prägt sich alles schnell und intensiv ein.

Inhalt:

13 Tastplatten (16 x 13 cm): 3 Dreiecke, 6 Vierecke, Fünfeck, Sechseck, Kreis und Oval

86749H32

19,²⁹ / 22,⁹⁵ €



Sandpapier-Formen im Holzkasten

13 Stück (86749H32)

86809H32

21,⁸⁵ / 26,- €

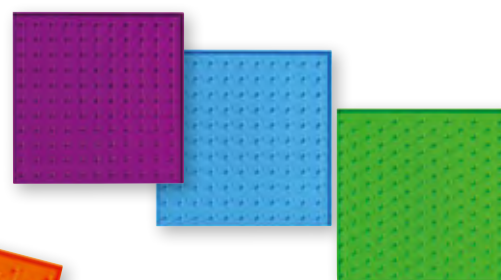
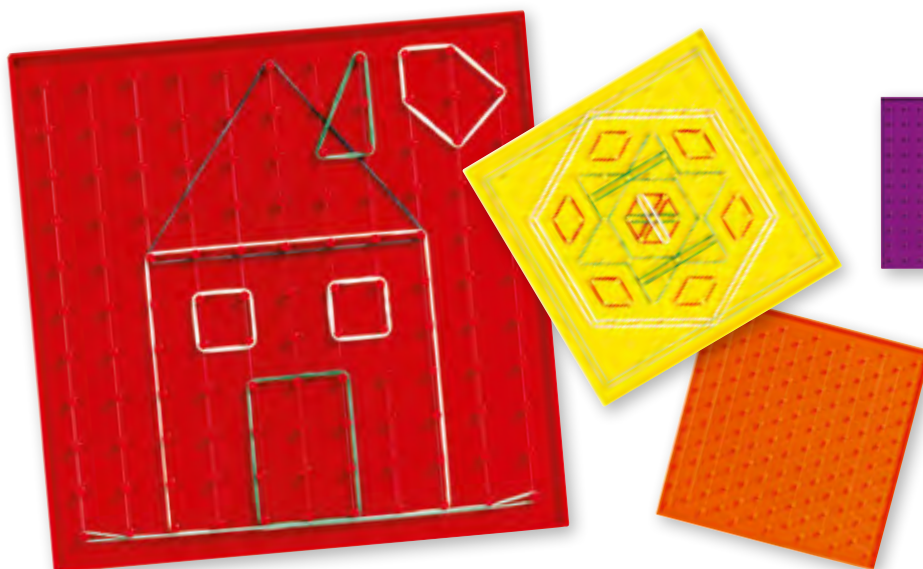

Geometriebretter, doppelseitig

6 Geometriebretter mit Gummiringen
Maße: 23 x 23 cm, in verschiedenen Farben

Warnhinweis: 1 (Seite 306)

85517H32

22,⁶⁵ / 26,⁹⁵ €

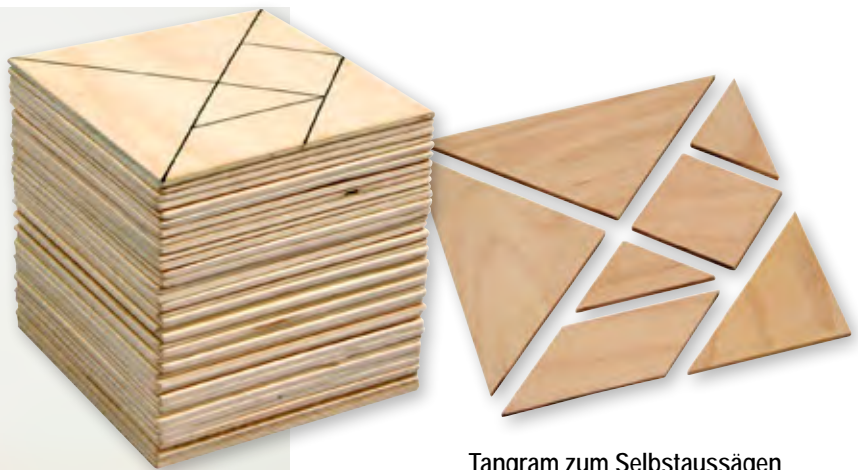

Tangram zum Selbstaussägen

Tangram ist ein altes, chinesisches Spiel, das auch Siebenschlau genannt wird, da es mit 7 verschiedenen Formen gespielt wird, die zusammengelegt ein Quadrat ergeben. Bei diesem Tangram sollen die Kinder erst überlegen, welches der Teile am besten zuerst ausgesägt werden muss. Nachdem alle Tangram-Teile ausgesägt sind, werden sie leicht geschliffen und bemalt. Jetzt können die Kinder eine Vielzahl von unterschiedlichen Figuren, Formen, Tieren ... legen und sich Vorlagen ausdenken. Material: Buche-Sperrholz
Maße: 15 x 15 cm, ca. 5 mm dick

51565H32 Stück 1,67 / 1,99 €
ab 20 Stück nur je 1,30 / 1,55 €

Erste **Erfahrungen** mit Formen machen



Qualitätslaubsägeblätter

Je 12 Stück

Alle Warnhinweis: 19 (Seite 306)

81663H32* Nr. 5 mittel

1,76 / 2,10 €

81664H32* Nr. 9 grob

1,76 / 2,10 €



Laubsägebogen

Stahlrohr, Griff umlegbar

Warnhinweis: 19 (Seite 306)

81090H32*

4,16 / 4,95 €



Schneidlade

Schichtholz, geschraubt

Außenmaße (H x B x T): 5,2 x 7,8 x 30 cm

Innenmaße (H x B x T): 4 x 5,3 x 30 cm

63317H32

6,68 / 7,95 €



Multi-Eckspiegel

Zum Set gehören zwei große Handspiegel (10 x 15 cm) und ein Holzständer (16 x 16 cm). Wenn nur ein Spiegel in den Ständer gesteckt wird, hat man einen Stativspiegel für symmetrische Übungen. Werden beide Spiegel im 90°-Winkel aufgestellt, erzeugen sie eine Kombination von Achsen- und Drehsymmetrie.

Warnhinweis: 2 (Seite 306)

85851H32

8,36 / 9,95 €

Reflecting Patterns – Arbeitskarten

Musterlegen mit dem Eckspiegel.

Aufgabe ist es, die auf der Karte vorgegebenen Plättchen so zwischen die beiden Spiegel zu legen, dass das abgebildete Muster erscheint.

Die Lösung ist jeweils auf der Rückseite der Karte abgebildet. Set mit 8 Karten (10 x 15 cm), doppelseitig bedruckt

87578H32

8,36 / 9,95 €



- Muster erfinden
- Symmetrien entdecken
- geometrische Formen kennenlernen

Im Set günstiger:

Das komplette Set: Pattern-Blocks, Arbeitskarten und Multi-Eckspiegel. Damit können vier Kinder Symmetrien erlernen oder eigene Ornamente kreieren.

Das Set besteht aus: 4 Eckspiegeln, 1 Satz Arbeitskarten Reflecting Patterns, 1000 Pattern-Blocks

In stabiler Kunststoffbox mit Klemmdeckel
Warnhinweise: 1, 2 (Seite 306)

756102H32

50,38 / 59,95 €

Tangram-Material

Aus hochwertigem, farbigem, 2 mm starkem Kunststoff. Jeder Satz enthält 28 Teile (= 4 Tangramspiele mit je 7 Formen) in den Farben Rot, Gelb, Blau und Grün. Seitenlängen: 3,5 - 10 cm. Zusammen eignen sich die 28 Teile eines Satzes zum Legen von geometrischen Grundformen, farbigen Figuren und Symmetrien. Kompletter Satz in stabiler Kunststoffbox mit Klarsichtdeckel
Warnhinweis: 1 (Seite 306)

85033H32

6,⁶⁸ / 7,⁹⁵ €

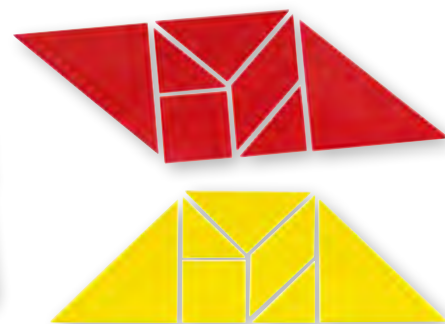

Pattern Blocks

Pattern-Blocks sind sechs verschiedene geometrische Grundformen – Dreieck, Quadrat, Sechseck, Raute, Trapez und Parallelogramm. Die einheitlichen Maße ermöglichen eine Vielzahl interessanter Muster. Im handelnden Umgang mit den verschiedenen Flächenformen entdecken die Kinder Symmetrien oder die Deckungsgleichheit von Flächen durch Drehen, Übereinanderlegen oder Klappen. Sie fügen Winkel und gleich lange Seiten zusammen und machen so spielerisch wichtige Erfahrungen mit der Geometrie



Pattern-Blocks

10 mm stark. Set mit 250 Stück. Aus lackiertem Holz
Warnhinweis: 1 (Seite 306)

89012H32

18,⁴⁵ / 21,⁹⁵ €



Eimer mit 250 Pattern-Blocks

5 mm stark. Set mit 250 Stück. Aus Kunststoff
Warnhinweis: 1 (Seite 306)

85047H32

13,⁴⁰ / 15,⁹⁵ €



Pattern-Blocks

3 mm stark. Set mit 250 Stück. Aus Kunststoff. Lieferung in Kunststoffdose
Warnhinweis: 1 (Seite 306)

2273H32

12,⁵⁶ / 14,⁹⁵ €



Pattern-Blocks

5 mm stark. Set mit 250 Stück. Aus Kunststoff. Zum leichteren Greifen und Legen
Warnhinweis: 1 (Seite 306)

1000H32

15,⁰⁴ / 17,⁹⁰ €



Pentominos

Mathematiker haben über 2000 Möglichkeiten entdeckt, mit den 12 Pentomino-Teilen ein Rechteck, 6 x 10 cm, zu legen. Man kann mit Pentominos aber auch andere Muster legen – frei oder nach Vorlage. Das schult Raumvorstellung und logisches Denken. 60 Teile im Kunststoffeimer
Warnhinweis: 1 (Seite 306)

9882H32

14,²⁴ / 16,⁹⁵ €



- Symbole erkennen & in Größe und Form umsetzen
- mit selbst gefädelten Ketten vergleichen & messen
- Reihenfolgen festlegen & erfassen
- Muster & Reihenfolgen vergleichen, schätzen, messen

Mixed Pearls

650 Perlen, gemischt in 4 Farben und Formen, ca. 2 cm groß, in einer transparenten Box + 6 Fädelschnüre (100% Polyester)

Warnhinweis: 1, 9, 11 (Seite 306)

50550H32

23,⁴⁵ / 27,⁹⁰ €



Fädel-Hände

Mit diesen 72 Fädel-Händen lässt sich nicht nur das Ein-, Aus- und Durchfädeln perfekt trainieren, sondern auch spielerisch leichte Additions- und Subtraktionsaufgaben berechnen. 72 Fädelhände aus Kunststoff + 6 Fädelschnüre (100% Polyester). Ohne Aufbewahrungsdose

Warnhinweis: 9 (Seite 306)

50538H32

10,⁸⁴ / 12,⁹⁰ €

Vorlagenkarten zu Fädel-Händen

15 Stück, 17 x 5 cm

81943H32*

6,²⁶ / 7,⁴⁵ €

Aufbewahrungsdose, leer, 1,3 l

Mit gelbem Schraubdeckel. Höhe: 14 cm, Ø: 11 cm

86341H32

2,⁵¹ / 2,⁹⁹ €

Fädelschnüre

60 Stück, bunt gemischt, Ø 5 mm, 100% Polyester

Warnhinweis: 9 (Seite 306)

756475H32*

15,⁹² / 18,⁹⁵ €



Geometrische Formen zum Fädeln

Dieses Set enthält 7 geometrische Formen aus Holz zum Fädeln.

Größe (rotes Rechteck): ca. 13 x 10 cm

In stabiler Holzbox mit 7 Fädelschnüren (130 cm lang, 100% Polyester)

Warnhinweis: 9 (Seite 306)

85494H32

9,⁸⁷ / 11,⁷⁵ €

500 Kettenglieder

Mit den bunten Kettengliedern lernen Kinder spielerisch Zahlen in Mengen zu erfassen. Durch Ineinandereinhaken der Glieder werden Reihenfolgen gebildet. Mit den fertigen Ketten können die Kinder dann durch Schätzen oder Zählen Gegenstände messen.

Maße Kettenglied: 4,3 x 1,3 cm

Warnhinweis: 1 (Seite 306)

85049H32 500 Stück

15,⁸⁸ / 18,⁹⁰ €





Mosaik – das kreative Legespiel

Die Kinder gestalten auf dem Steckbrett Muster und Ornamente. Sie parkettieren und spiegeln geometrische Figuren, setzen Muster fort oder legen Bilder. Die 12 Farben der 350 Lege-Quadrate regen zum kreativen Gestalten an. Alle Teile sind aus hochwertigem Kunststoff.

Inhalt: 350 Quadrate in 12 Farben (2,3 x 2,3 cm),
1 sehr großes Steckbrett (39 x 39 cm)
Warnhinweis: 1 (Seite 306)

81959H32 351-teilig 25,¹⁷ / 29,⁹⁵ €

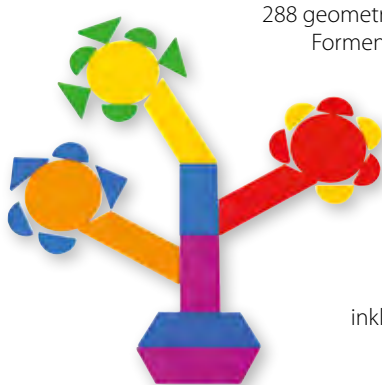

288 geometrische Formen

inklusive Box



Geometrisches Tangram

288 geometrische Formen in verschiedenen Größen und Farben regen zum Bilder- und Musterlegen an. Die Kinder lernen, die unterschiedlichen Formen zu erkennen, zu benennen und zu sortieren.

Inhalt: 288 Legeplättchen, 1 Kunststoffbox mit Klappdeckel
Warnhinweis: 1 (Seite 306)

41320H32 25,¹⁷ / 29,⁹⁵ €



Übungswürfel für Flächenmuster

Auf jedem Würfel gibt es eine unbedruckte Fläche. Fünf Flächen sind immer mit den gleichen blauen Elementen bedruckt.

Die Kinder legen die Flächen so zusammen, dass Muster oder geometrische Formen entstehen. Sie entdecken die Eigenschaften symmetrischer Figuren.

Zum Set gehört eine umrandete Holzplatte (21,5 x 21,5 cm) mit 16 großen Holzwürfeln (4,5 cm).

9880H32 21,- / 24,⁹⁹ €

10 Vorlagenkarten für Übungswürfel

Die zwanzig 18 x 18 cm großen Muster werden nachgebaut. Dabei erwerben die Kinder ein Grundverständnis für die Geometrie.

9881H32 9,²⁴ / 11,- €



350 Quadrate
1 großes Steckbrett

Was haben fantastische Wolkenschlösser mit Geometrie zu tun?



Großer Steckbaukasten – XXL Geometrie erlebbar machen

Das gefällt Ihren Kindern, spornet zum aktiven Mitmachen an und geht kinderleicht: Einfach die Stäbe in die Kugelverbindungen stecken und zu immer neuen Konstruktionen zusammenbauen.

Von außen betrachten oder hineinkriechen und von innen bestaunen: Geometrie wird hier von allen Seiten erlebt. Ihre Kinder lernen ganz nebenbei die Eigenschaften geometrischer Körper kennen. Mit diesem Set können nahezu alle geometrischen Körper entdeckt werden: Würfel, Quader, Pyramiden und viele mehr. Begriffe wie Kante, Seite, Grundfläche, Höhe oder Diagonale lassen sich gut erklären und von allen Seiten entdecken.

In den Farben Rot und Blau entdecken Ihre Kinder den gelernten Farbcode weiter zu vertiefen.

Geeignet ab 5 Jahren

756663H32

50,³⁸ / 59,⁹⁵ €

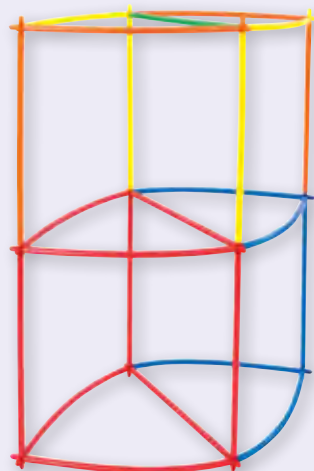
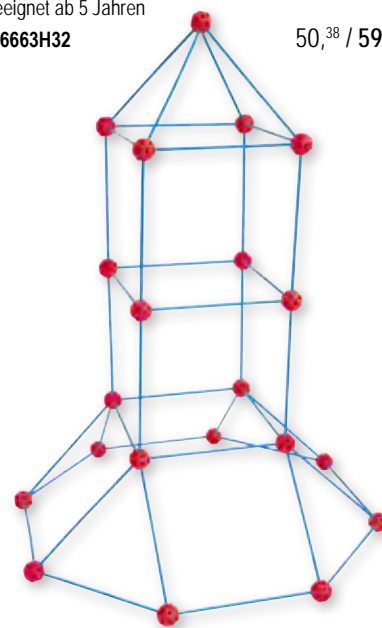
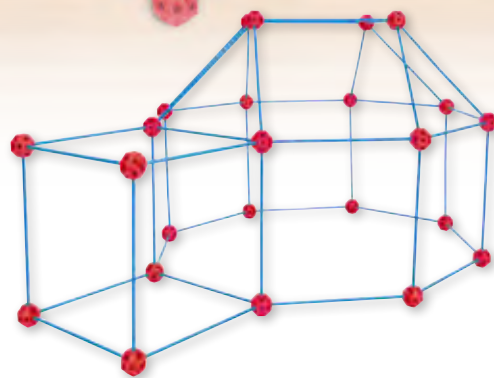

Konstruktions-Set, 400-teilig

Einzigartige Konstruktionen lassen sich mit diesem Set gestalten. Einfach die Steckverbindungen auf die Stäbe stecken und los geht's. Mit den flexiblen Stäben lassen sich auch Rundungen stecken. Es entstehen geometrische Körper und vielseitige Konstruktionen.

Gehen Sie mit Ihren Kindern auf Entdeckungstour.

Inkl. Anleitung. Die Stäbe lassen sich einfach und schnell mit einer Schere druchtrennen, so entstehen noch mehr Figuren. Für Kinder ab 4 Jahren

Lieferumfang: 232 Stäbe und 168 Steckverbindungen

Maße: 20 cm lang, Ø 0,7 cm

Warnhinweis: 1 (Seite 306)

59196H32 400-teilig

41,¹⁸ / 49,- €

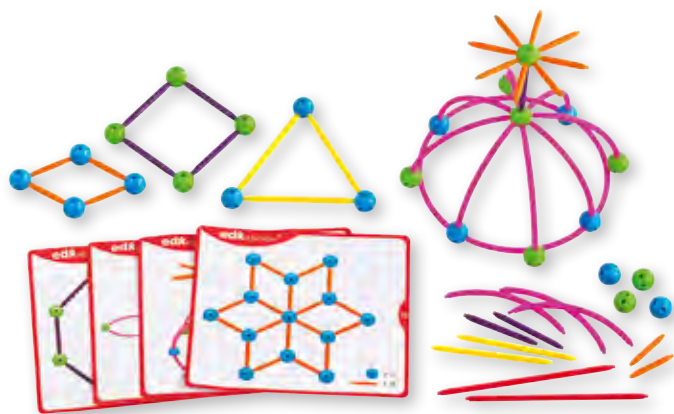

Geo Stix

Formen und Figuren bauen – frei oder nach Vorlage – fördert Fantasie und Kreativität. Ganz nebenbei wird auch das räumliche Vorstellungsvermögen geschult. Die 30 doppelseitig bedruckten Arbeitskarten zeigen Bauaufträge von einfach bis ganz schön knifflig, von ebenen Figuren und Mustern bis hin zu Türmen und Gebäuden. Das fordert auch fortgeschrittene Konstrukteure. Das Set besteht aus 174 Teilen.

Inhalt: 20 Kugeln mit 45°, 20 Kugeln mit 60°, 32 Stäbe mit 3,3 cm, 24 Stäbe mit 5,3 cm, 12 Stäbe mit 8,2 cm, 12 Stäbe mit 12,5 cm, 24 Viertelkreise, 30 Aufgabenkarten
Warnhinweise: 1, 11 (Seite 306)

70890H32 174-teilig

14,70 / 17,49 €



Geometrische Formen spielerisch lernen



Geometrische Körper entdecken

Geometrie im Alltag – ein Legespiel mit 35 Bildkarten. Den 7 geometrischen Körpern sollen entsprechende Körperformen aus dem täglichen Leben zugeordnet werden. Ob die Karten richtig gelegt wurden, zeigt die Selbstkontrolle beim Umdrehen der Karten. Außerdem sind die geometrischen Körper als Modelle (Höhe 5 - 6 cm) sowie ein Kunststoffbeutel für Fühlspiele enthalten.

Warnhinweis: 18 (Seite 306)

9884H32

25,17 / 29,95 €

Konstruktionen aus Altpapier

Auf geht's! Entdecken Sie mit Ihrer Gruppe Geometrie einmal ganz anders!

Mit viel Spaß entstehen aus Altpapier riesige Formen und geometrische Körper! Und das geht wirklich kinderleicht: Zeitungen zu Röhren rollen und mit Klebeband fixieren, in die Öffnungen am Ende der gerollten Zeitungen Verbindungsrohre einführen und dann die einzelnen Teile mit Verbindungssteckern zusammensetzen. Begeistert bauen Ihre Kinder Wege

aus dreieckigen Grundflächen, begehbare Pyramiden und andere fantasievolle Konstruktionen. Lieferung ohne Zeitungen

Inhalt: 36 Verbindungsstecker aus Kunststoff, 200 Verbindungsrohre aus Kunststoff, 1 Anleitung
Warnhinweis: 1 (Seite 306)

57290H32

30,25 / 36,- €

Kamishibai

das Erzähltheater

- sichere Scharniere
- robustes Furnierholz
- Riesenauswahl an Bildkarten



Tragbares Erzähltheater „Kamishibai“

So lernen Kinder spielerisch das freie Erzählen. Einfach Bildfolge einschieben, die Flügeltüre des Theaters öffnen und im schwarzen Bühnenrahmen erscheint das erste Bild der Geschichte.

Bühne frei für kleine und große Geschichtenerzähler!
Theater aus robustem Furnierholz, 32 x 46 x 6,2 cm,

4,2 kg, kindersichere Scharniere

Warnhinweis: 2 (Seite 306)

56594H32*

57,⁹⁸ / 69,- €



Der gestiefelte Kater
59467H32*



Quacki, der kleine freche Frosch
59466H32*

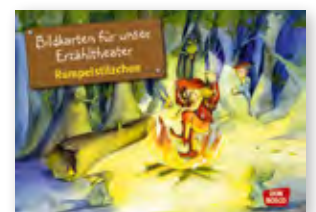

Rumpelstilzchen
57703H32*

Bildkarten-Sets zum Erzähltheater Kamishibai

- je 12 Bildkarten
- aus festem Karton
- DIN-A3-Format

je 14,⁹⁵ / 16,- €



Hans im Glück
58879H32*



Die Schöne und das Biest
59469H32*



Familie Specht braucht ein Zuhause
58917H32*



Meine Tante aus Marokko
59465H32*



Aschenputtel
56280H32*



Die sieben Raben
59468H32*



Sterntaler
58095H32*

Märchen-Bildkarten fürs Kamishibai



Märchen-Bildkarten

Von A wie Aschenputtel bis S wie Sterntaler: klassische Märchen für das Kamishibai, wunderschön illustriert. Jedes Set enthält 12 Bildkarten, DIN A3, aus festem Karton. Mit Textvorlage. Ab 3 Jahren

- 755941H32* Der kleine Muck
- 755973H32* Von einem der auszog, das Fürchten zu lernen
- 754676H32* Der süße Brei
- 754677H32* Brüderchen und Schwesterchen
- 754678H32* Die kleine Meerjungfrau
- 754679H32* Kalif Storch
- 754409H32* Die goldene Gans
- 41138H32* Ali Baba und die 40 Räuber
- 41139H32* Aladin und die Wunderlampe
- 100592H32* Hase und Igel
- 100593H32* Das Rübchen
- 100603H32* Schneeweißchen und Rosenrot
- 100646H32* Das tapfere Schneiderlein
- 100647H32* Das hässliche Entlein
- 55829H32* Der Froschkönig
- 55830H32* Der Wolf und die sieben Geißlein
- 55831H32* Dornröschen
- 56279H32* Hänsel und Gretel
- 56280H32* Aschenputtel
- 57702H32* Frau Holle
- 57703H32* Rumpelstilzchen
- 57704H32* Schneewittchen
- 58093H32* Bremer Stadtmusikanten
- 58094H32* Rotkäppchen
- 58095H32* Sterntaler
- 58878H32* Die Prinzessin auf der Erbse
- 58879H32* Hans im Glück
- 58919H32* Die Bienenkönigin
- 58920H32* Der dicke fette Pfannkuchen
- 58921H32* Die drei kleinen Schweinchen
- 59467H32* Der gestiefelte Kater
- 59468H32* Die sieben Raben
- 97260H32* Rapunzel

je 14,⁹⁵ / 16,- €

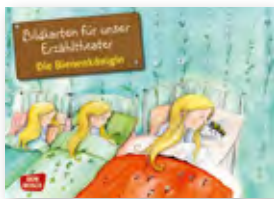
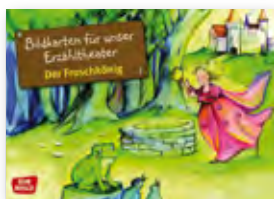
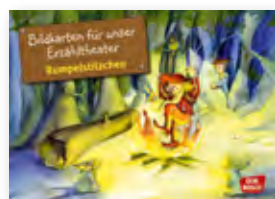

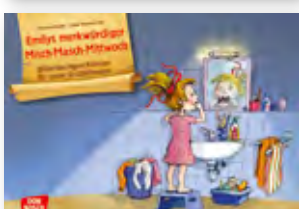
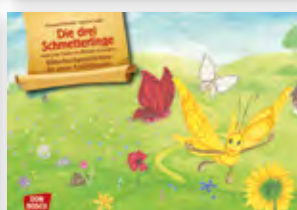
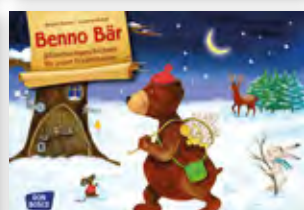
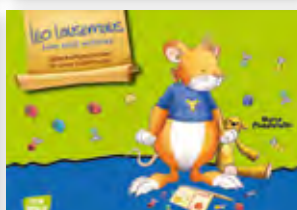
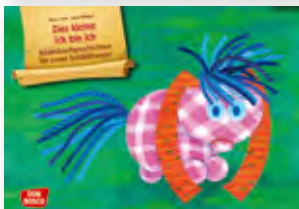

Bilderbuchgeschichten fürs **Kamishibai**

Bildkarten-Sets zum Erzähltheater Kamishibai

Ab 2 Jahren

- 100594H32* Als die Raben noch bunt waren
- 100596H32* Ich war das nicht!
- 58916H32* Möhrlein kann zaubern
- 58794H32* Benno Bär

Ab 3 Jahren

- 100650H32* Die drei Schmetterlinge
- 59463H32* Leo Lausemaus kann nicht verlieren

Ab 4 Jahren

- 755939H32* Die kleine Schusselhexe
- 755971H32* Der schaurige Schusch
- 58914H32* Ludwigs seltsamer Tag oder: Unsere Neue ist ein Mann
- 41136H32* Das Mädchen mit der Perlenkette
- 59464H32* Die Anderen
- 58922H32* Emilys merkwürdiger Misch-Masch-Mittwoch
- 97769H32* Die Schule ist ein großes Haus
- 100595H32* Betül und Nele erleben den Ramadan
- 97268H32* Herr von Ribbeck auf Ribbeck im Havelland
- 754665H32* Die kleine Raupe Nimmersatt
- 754669H32* Elefanten im Haus
- 754671H32* Timo lernt Nein sagen
- 754672H32* Abenteuer mit Karlchen
- 757360H32* Der kleine Wassermann – Frühling im Mühlenweiher
- 757364H32* Das kleine Ich bin ich
- 757368H32* Leb wohl, lieber Dachs
- 757372H32* Mama, da steht ein Bär vor der Tür
- 758052H32* Der kleine Rabe Socke: Alles meins!
- 758053H32* Die dumme Augustine
- 758056H32* Das kleine Gespenst
- 758058H32* Die kleine Schusselhexe und der Drache

je 14,⁹⁵ / 16,- €

- je 12 Bildkarten
- aus festem Karton
- DIN-A3-Format
- inkl. Textvorlagen



Komm und begleite Moa durch den Tag



Die Szenen:

- Aufstehen bzw. Zubettgehen
- Duschen und Baden
- An- bzw. Ausziehen
- Frühstück
- Zähne putzen
- Auf die Toilette gehen
- Spiel & Freizeit
- Zur Schule oder in den Kindergarten gehen
- Im Kindergarten
- In der Schule
- Mittagessen
- Spülen und Kehren

Anwendungsbeispiele:

- Richtige Reihenfolge suchen
- Handlungsablauf erzählen
- Wie könnte es weitergehen?
- Fragesätze bilden und Antworten finden
- Imperativsätze bilden
- Verschiedene Zeitformen üben
- Aufsatztraining (Titel, Einleitung, Hauptteil, Schlussteil)



1· Geschichten mit Moa

Verschiedene kurze Szenen zeigen Bild für Bild vertraute Abläufe aus dem alltäglichen Leben von Kindergarten- und Grundschulkindern. Sie sind sehr leicht zu verstehen und werden schnell wiedererkannt. Die Bilder können immer wieder neu zusammengestellt werden. Dabei kann Moa sowohl Kindergartenkind sein als auch schon zur Schule gehen. Kombiniert man einzelne Bildfolgen miteinander, entstehen immer wieder völlig neue Geschichten. Das macht richtig Spaß, regt die Fantasie der Kinder an und motiviert zum Erzählen. Die liebevoll illustrierten Karten fordern zum genauen Betrachten auf und bieten eine Vielzahl von Sprechanschlüssen. Ob chronologisches Erzählen, grammatische Übungen oder beim Erlernen einer Fremdsprache – überall bieten die beliebten Karten eine wertvolle Unterstützung.

Inhalt: 92 Karten, Maße Karten: 9 x 9 cm

Material: Karton, mit Anleitung

54521H32* 92 Karten 19,²⁹ / 22,⁹⁵ €

Gleich mitbestellen:

2· Kartenhalter

Die ganze Geschichte im Blick. Der praktische Kartenhalter ermöglicht gleich mehreren Kindern, die Karten zu nutzen. Sie erarbeiten gemeinsam ein Thema oder bringen ihre eigenen Ideen zu Papier, um dann zu vergleichen. Kartenhalter ca. 35 cm lang, für 4 Bildkarten. Lieferung ohne Bildkarten

42390H32* 3,³⁵ / 3,⁹⁹ €



2..

3· Was nun? – Bilderbox

Der Ball rollt auf die Straße, ein Kind darf bei dem Spiel anderer Kinder nicht mitspielen, ein fremder Mann im Auto fragt nach dem Weg – auch Kinder geraten in Problem-, Konflikt- oder sogar Gefahrensituationen. Die Frage ist dann: „Was nun? Wie kann ich mich verhalten?“

Inhalt: 18 Situationskarten und je 3 Lösungskarten (Handlungsvarianten), insgesamt 72 farbige Bildkarten, Format 9 x 9 cm. Mit Anleitung

89955H32* 20,⁹⁷ / 24,⁹⁵ €

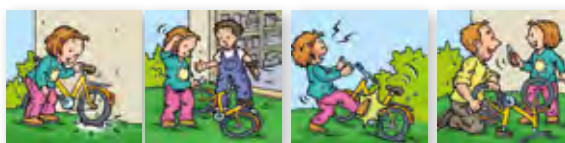

3..



4..

4· So oder so?

Wie geht die Geschichte aus?

12 farbige Bildergeschichten beschreiben alltägliche, aber auch spannende Geschichten und haben je zwei Lösungsmöglichkeiten zur Auswahl. Ob die Geschichte „so“ oder „so“ ausgeht, entscheiden die kleinen Erzähler durch ihre eigene Interpretation. Die Geschichten eignen sich besonders zur Unterstützung der Kinder im freien Sprechen und Erzählen vor der Gruppe. Sie trainieren wichtige sprachliche Basisfunktionen wie das Erfassen und Nachvollziehen von Handlungsabläufen, das Erkennen zeitlicher Abfolgen und das Formulieren von Beobachtungen und Gefühlen.

Inhalt: 12 farbige Geschichten mit je 5 - 7 Bildern, insgesamt 72 Karten, 9 x 9 cm. Mit Anleitung

51139H32* 20,⁹² / 24,⁹⁰ €



5· Visuelle Folgen

Fahrrad fahren, Eis essen, einen Schneemann bauen: 15 einfache, visuelle Folgen aus dem kindlichen Handlungsspektrum fördern die Wahrnehmung visueller Unterschiede, die Aufmerksamkeit, Kreativität und Beobachtungsgabe.

Inhalt: 15 einfache Handlungen in 4 - 6 Schritten, insgesamt 78 farbige Bildkarten, Format 9 x 9 cm, mit Anleitung

758200H32* 20,⁹⁷ / 24,⁹⁵ €

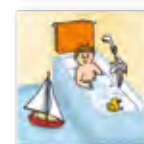

5..



Kunterbunte Fädelbuchstaben, 288 Stück

Der eigene Name oder erste Wörter werden Buchstabe für Buchstabe auf die Schnur gefädelt. Wörter können vor- und nachgefädelt werden. Ein Riesenspaß für Kinder! Am besten fädeln Kinder die Buchstaben auf unsere Fädelschnüre oder bunten Pfeifenputzer.

Größe: Höhe ca. 2 cm, Breite ca. 1,5 cm

Material: Kunststoff

Lieferung ohne Fädelschnüre

Warnhinweis: 1 (Seite 306)

50914H32 288 Stück

20,⁹⁷ / 24,⁹⁵ €



Teppich Buchstaben-Quadrat

100% Polyamid (PA), 200 x 200 cm, Gewicht 7 kg, gerollt im Polybeutel, Lieferung ohne Stoffbuchstaben.

Reinigung: Teppich ausbürsten, evtl. mit Teppichschaum

54527H32*

116,⁸¹ / 139,- €



Magnet-Buchstaben, bunt

52 magnetische große und kleine Holzbuchstaben in einem attraktiven Holzkästchen mit transparentem Deckel. Maße Buchstaben: ca. 5 cm

Warnhinweis: 1 (Seite 306)

50986H32 52 Stück

10,⁰⁴ / 11,⁹⁵ €

Magnet-Zahlen, bunt

32 Zahlen und 5 Rechenzeichen aus Schichtholz. Mit unterschiedlichen Farben beschichtet.

Alle Teile sind auf der Rückseite vollständig mit magnetischem Material beklebt. Sie sind in einem attraktiven Holzkästchen untergebracht.

Maße Zahl: ca. 4,5 cm

Warnhinweis: 1 (Seite 306)

50987H32 37 Stück

6,⁷¹ / 7,⁹⁹ €



Stahltafel mit Rahmen

Für farbiges Magnet-Legematerial.

Lieferung ohne Magnete

Alle Warnhinweis: 1 (Seite 306)

50858H32 40 x 28 cm

8,³⁶ / 9,⁹⁵ €

86620H32 56 x 40 cm

8,³⁶ / 9,⁹⁵ €





Lese-Magnetbox

Hiermit bilden Ihre Kinder begeistert Wörter und Sätze!
In der Box befinden sich 213 magnetische Buchstaben-Blöcke aus dichtem Moosgummi. Der Arbeitskasten (31,4 x 22,5 cm) besteht aus rostfreiem, bedrucktem Stahlblech. Inkl. 30 Arbeitsblätter

42290H32 21,⁸⁴ / 25,⁹⁹ €

Wörter hüpfen, **ABC-Laufen** ...

26 rutschfeste Buchstaben-Matten

Eine runde Sache für den Weg durchs ABC!

Die geprägten, leuchtend gelben Buchstaben ziehen Kinder magisch an und laden zum Fühlen und Tasten ein. Schon werden Namen und Wörter gelegt oder ABC-Wege gebaut.

Lassen Sie Ihre Kinder auf Vokale oder Anlaute hüpfen, Matten umdrehen und versteckte Buchstaben benennen.

86772H32* 90,⁵⁹ / 107,⁸⁰ €



26 Buchstaben-Matten in stabiler Box

86773H32* 100,- / 119,- €



Bücher erzählen die schönsten Geschichten



Inklusive!

Sticker mit Sounds

- 2 Bogen Tiere
- 1 Bogen Instrumente
- 1 Bogen Emoticons

Sticker ohne Sounds

- 4 Blanko-Bogen zum individuellen Besprechen

Tellimero

Ihre Stimme ist es, die Geschichten mit Leben erfüllt und Bücher spannend, witzig oder abenteuerlich werden lässt. Gut erzählte Geschichten fesseln die kleinen Zuhörer und führen die Kinder an das selbstständige Lesen heran. Mit Tellimero machen Sie aus jedem Buch ein lebendiges, sprechendes Buch. Bekleben Sie die Buchseite mit einem Sticker. Um dem Sticker eine Aufnahme zuzuweisen, halten Sie den Stift über den Sticker und starten die Aufnahme. Zur Wiedergabe berühren Sie ebenfalls den Sticker mit dem Stift. Tellimero übersetzt unsichtbare Codes in Sprache, Musik oder Geräusche. Auch Bildern, Fotos, Lehrmaterialien, Karten, Spielen

weisen Sie mithilfe der kleinen Aufkleber Wörter, Sätze, Geräusche, Musik ... zu. Die Anwendungsmöglichkeiten sind vielfältig und Ihrer Fantasie sind nahezu keine Grenzen gesetzt. Durch die Verbindung mit einer Software können die Sprachpassagen auch direkt am PC oder Notebook angehört und geordnet werden.

Warnhinweise: 1, 9 (Seite 306)

754698H32

54,⁵⁸ / 64,⁹⁵ €

... und so einfach geht's:



- 1 Sticker an beliebiger Stelle anbringen



- 2 Tellimero einschalten
 3 Rec-Knopf drücken



- 4 Sticker anwählen



- 5 Sprachaufnahme starten



- 6 Rec-Knopf erneut drücken



- 7 Aufnahmen anhören
 8 Tellimero ausschalten



Tellimero Tasche

Die Tasche für Tellimero – der sprechende Stift ist nicht nur schick, sondern auch praktisch. Dank der Kordel kann der Lesestift in der Tasche einfach um den Hals gehangen werden und los geht die Expedition. Ob durch das Schulhaus, im Freien oder in der Sporthalle – dem Einsatzgebiet sind keine Grenzen gesetzt.

Lieferung ohne Stift
 Material: 100% Polyester

755819H32 Stück

4,¹⁹ / 4,⁹⁹ €



Multi-Port Ladegerät

Schnelles und unkompliziertes Aufladen mehrerer Geräte.

Mit diesem Multi-Port 10-fach Ladegerät können Sie unseren Tellimero, andere Vorlesestifte, Smartphones, Tablets und vieles mehr schnell und unkompliziert in einem Schwung aufladen. Das Gerät bietet zwei Möglichkeiten: Aufladen über einen USB Anschluss an PC oder Notebook oder ganz bequem an der Steckdose. Ein 220 Volt Netzteil mit 3,5 Ampere ist im Lieferumfang enthalten.

Technische Merkmale

- Kompatibel mit USB 1.1/2.0 Spezifikation
- USB 2.0 High-Speed bis zu 480Mbps
- 1x Upstream Port und 10x Downstream Ports
- Überspannungserkennung und Schutz
- geeignet für Windows 98SE/ME/2000/2003/XP/Vista/7/8/10/Mac OS 10.4.x oder höher

Weitere Vorteile:

- LED Statusanzeige
- inkl. externem Netzteil (5 V/3.5 A) Plug & Play

756149H32

16,⁸⁰ / 19,⁹⁹ €

Tellimero Stickerbogen-Set

In jedem Tellimero Stickerbogen-Set sind 400 Aufkleber zum individuellen Besprechen enthalten.

So einfach wird's gemacht:

1. Sticker an beliebiger Stelle anbringen
2. Tellimero einschalten
3. Aufnahme Knopf drücken
4. Sticker mit dem Sensor anwählen
5. Sprachaufnahme starten: Lesen Sie den gewünschten Text vor
6. Aufnahme Knopf erneut drücken
7. Aufnahmen können nun mit Ihrer Stimme angehört werden

755367H32 Rot
755368H32 Grün
755369H32 Lila
755370H32 Blau
755371H32 Pink

je 12,⁶⁰ / 14,⁹⁹ €



je 400 Aufkleber

Tellimero Lesespiele

Tiere

30 Karten

Schule

30 Karten

Die Regeln

Gespielt wird nach den bekannten Dominoregeln. Finde das passende Bild zum Text oder den richtigen Text zum Bild. Beim Suchen und Anlegen der Dominokarten lernen Kinder einfache Text-Bild-Zuordnungen. Das Lesespiel kann von den Kindern selbst gelesen werden oder Tellimero liest die Texte.

Mit Tellimero

Text auf einer Karte mit dem Tellimero antippen und dieser wird gesprochen. Perfekt zur Selbstkontrolle geeignet.

1

Tellimero einschalten

2

Wunschprodukt aktivieren

3

Symbol mit der Spitze antippen



Tellimero aktivieren

4

Mit dem Stift auf den Text tippen und dieser wird laut vorgelesen

Ohne Tellimero

Die Kinder lesen die Texte selbstständig.

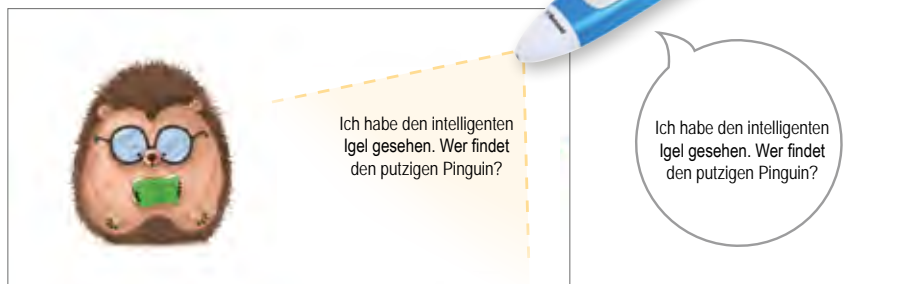

Tellimero Lesespiel Tiere

In diesem Lesespiel begeben sich die Kinder auf eine spannende wie abwechslungsreiche Reise durch den Zoo. Hier entdecken sie viele Tiere: von jubelnd über musikalisch bis hin zu stolz oder neugierig. Von der Amsel zum Löwen oder zum Seepferd. Das Spiel kann in zwei Varianten gespielt werden. Format: 7 x 14 cm

755430H32 30 Karten

8,³⁹ / 9,⁹⁹ €

Tellimero Lesespiel Schule

Das Lesespiel Schule startet im Klassenzimmer. Die Entdeckungsreise durch die Schule trainiert den Wortschatz der Kinder auf 30 Karten. Unter anderem: die Lehrerin, die Tafel, der Wachsmalstift, der Schwamm, das Klassenzimmer und vieles mehr. Format: 7 x 14 cm

755740H32 30 Karten

8,³⁹ / 9,⁹⁹ €

Tellimero Lesespiele

Kleidung

30 Karten



Zuhause

26 Karten



Obst und Gemüse

34 Karten

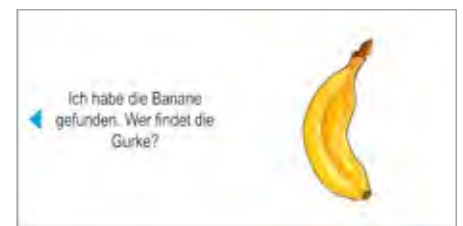

Tellimero Lesespiel Kleidung

Ob T-Shirt, Pulli, kurze Hose oder lange Hose – für jede Witterung brauchst du die richtige Kleidung. Pantoffeln oder Handschuhe sind ebenso wichtig. Das Lesespiel Kleidung begibt sich im Kleiderschrank auf die Suche nach Kleidungsstücken. Format: 7 x 14 cm

755741H32 30 Karten

8,³⁹ / 9,⁹⁹ €

Tellimero Lesespiel Zuhause

Mit diesem Lesespiel kann man sein Zuhause vorstellen. Alltägliche Gegenstände werden gesucht und gefunden. Die Reise durch das eigene Heim beginnt mit der Suche nach dem Bett, über die Dusche bis hin zum Tisch. Format: 7 x 14 cm

755742H32 26 Karten

8,³⁹ / 9,⁹⁹ €

Tellimero Lesespiel Obst und Gemüse

Im Lesespiel Obst und Gemüse dreht sich alles um die Welt der Vitamine!

Obst und Gemüse ist gesund – doch welche Sorten kennst du? Lerne spielend die unterschiedlichsten Sorten kennen und ordne diese richtig zu. Obst und Gemüse sind auf der ganzen Welt gleich – doch in der Sprache sind sie unterschiedlich. Daher ist dieses Spiel sehr gut für den Einsatz im Bereich DaZ geeignet. Format: 7 x 14 cm

755744H32 34 Karten

8,³⁹ / 9,⁹⁹ €

Tellimero Spiele

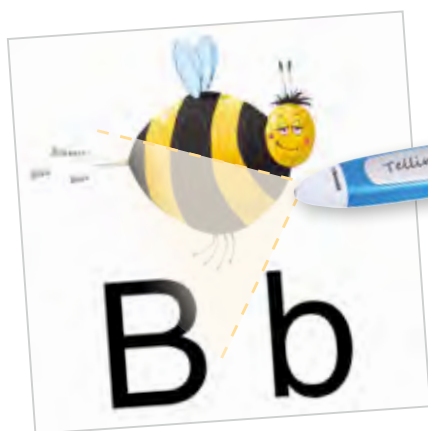
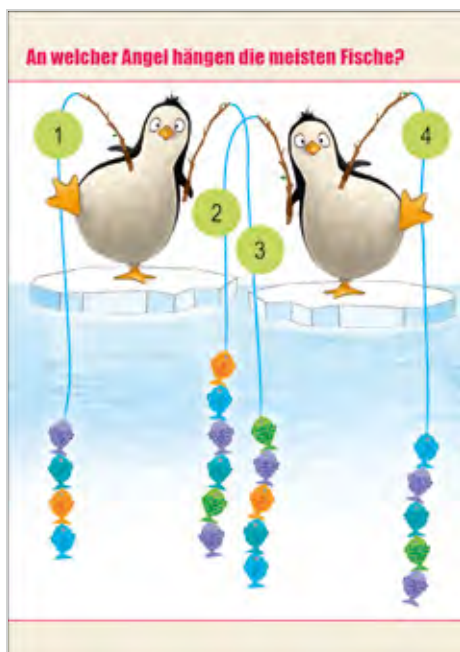

2..



Dachs

D d



Eidechse

Ei ei

1.. Tellimero IQ-Quiz, 47 Karten

Kompaktes Logikspiel – ideal für kleine Pausen zwischendurch. Hier wird das Vorstellungsvermögen trainiert und die Konzentrationsfähigkeit gesteigert. Kann allein, aber auch zu mehreren erknobelt werden.

Folgende Themen werden in diesem Quiz behandelt:

- Fehlersuche
- Orientierung
- Bilderkennung
- Richtungserkennung (Zahnrad)
- Körper und Netze
- Mengendarstellung
- Perspektiven erkennen
- Formerkennung
- Worterkennung
- Wortsuche

Mit diesem Kartensatz können Ihre Schüler spielend ihr logisches Denken anwenden und vertiefen. Die Schüler sehen auf jeder Karte eine Fragestellung. Sie versuchen diese Frage zu lösen. Wurde die Aufgabe gelöst, kann diese direkt mit dem Tellimero überprüft werden. Auf der Rückseite jeder Karte befindet sich zusätzlich die Lösung – sodass das Spiel auch ohne Tellimero spielbar ist. Format: 11 x 16 cm

755289H32

10,⁹² / 12,⁹⁹ €

2.. Tellimero Anlautkarten, 33 Karten

Die Buchstaben- und Anlautkarten sind ideal zum Kennenlernen und Einführen der Buchstaben. Die Buchstaben (groß und klein) werden zusammen mit einem Anlautbild auf einer Karte gezeigt.

Als Highlight sind unsere Anlautkarten mit Sprache belegt: Einfach das Bild auf der entsprechenden Karte mit dem Tellimero antippen und der Buchstabe wird laut und deutlich gesprochen. Format: 13,5 x 13,5 cm

755693H32

20,⁹⁷ / 24,⁹⁵ €

Hörverständnis



mit Aufnahmefunktion

Erzähl-Board – Sprechende Bilder

Das Erzähl-Board ist ein Bilderrahmen mit Sprachfunktion. Einfach in die 6 Rahmen verschiedene Bilder, Piktogramme, Fotos oder Wörter einschieben. **Zu jedem Bild können Sie dann bis zu 10 Sekunden Text aufnehmen. Ein einfacher Druck auf das Bild genügt und die Aufnahme wird wiedergegeben!** Sie können das Erzähl-Board vertikal oder horizontal an der Wand befestigen. Das Erzähl-Board wird mit 12 Blanko-Karten im Format 7 x 8 cm geliefert, die Sie als Vorlage für eigene Karten nutzen können. Für den Betrieb werden 3 Batterien Typ AAA (Micro LR03) benötigt (nicht im Produktumfang enthalten)

Warnhinweis: 1 (Seite 306)

754133H32

37,⁷³ / 44,⁹⁹ €

Gleich mitbestellen:

Batterien Typ AAA (Micro LR03), 4 Stück

79065H32*

2,⁹⁴ / 3,⁵⁰ €

Hinweis: Rücknahme von Alt-Batterien und Akkus siehe Seite 306



30 Sekunden
Aufnahmezeit

Big Points

Für Hör- und Sprachübungen

Die farnefrohen Big-Points haben eine Aufnahme-kapazität von bis zu 30 Sekunden. In den transparenten Deckel können Bild- oder Wortkarten, Fotos usw. eingesetzt und jederzeit wieder gewechselt werden. Das Abspielen der Aufnahmen ist kinderleicht: Einfach auf den großen Deckel drücken. Die Big-Points können auch problemlos an der Wand angebracht werden. Größe: 8,5 x 8,5 cm. Höhe: 2,5 cm. Für den Betrieb werden 3 Batterien Typ AAA (Micro LR03) benötigt (nicht im Produktumfang enthalten).

Alle Warnhinweis: 1 (Seite 306)

87604H32 einzeln, Überraschungsfarbe

11,⁷² / 13,⁹⁵ €

87607H32 Set mit 6 Stück

66,³⁹ / 79,- €

Gleich mitbestellen:

Batterien Typ AAA (Micro LR03), 4 Stück

79065H32*

2,⁹⁴ / 3,⁵⁰ €

Bildkarten zum Grundwortschatz

Jedes Karten-Set enthält 32 Begriffsmotive aus dem jeweiligen Wortfeld. Die Karten eignen sich besonders **zur Sprachförderung** von Kindern unter 3 Jahren oder nicht-muttersprachlichen Kindern. Die Dinge auf den Karten lassen sich aber nicht nur benennen, sondern auch nach unterschiedlichen Merkmalen sortieren. So lernen die Kinder wichtige Wörter aus dem Grundwortschatz kennen und verinnerlichen sie spielerisch in einfachen Bedeutungszusammenhängen. Jeweils 32 Bildkarten mit 32-seitiger Broschüre im Pappetui

je 15,⁸⁸ / 16,⁹⁹ €



Im Haus
57977H32



In der Stadt
57975H32



Auf dem Spielplatz
57974H32

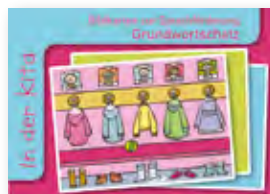

In der Kita
57971H32



Essen und Trinken
57976H32



Kleidung
57978H32



Berufe
57972H32



Mein Körper
57973H32



Tiere
57979H32



Bodenfliesen zum Thema Gefühle

15 verschiedene Gefühle witzig illustriert auf großen Bodenmatten. Die Kinder üben Gefühle zu erkennen, sie zu benennen sowie auch den Umgang mit ihren eigenen Gefühlen. Eigen- und Fremdwahrnehmung werden geschärft.

Set mit 15 Fliesen, 29 x 29 cm

Material: 100% Polyester mit Anti-Rutsch-Unterseite aus Latex

754388H32 15 Stück 41,⁹⁷ / 49,⁹⁵ €



15 Gesichter mit unterschiedlichen Gefühlen

Gefühlssteine

Mit diesem 12-teiligen Stein-Set lernen Kinder ab 3 Jahren spielerisch Emotionen und die dazugehörigen Gesichtsausdrücke kennen. Die Kinder lernen, Ihre Gefühle auszudrücken und sich in andere Personen hineinzusetzen. Die eingravierten Gesichter zeigen unterschiedliche Emotionen: Von glücklich oder stolz über wütend, verängstigt, überrascht bis hin zu traurig oder verwirrt ist alles dabei.

Die Steine sind aus einer einzigartigen, robusten Stein-Harz-Mischung gefertigt und können somit sowohl im Innen- als auch im Außenbereich verwendet werden. Eine Broschüre mit Tipps für die Anwendung der Steine ist ebenfalls enthalten. Ø ca. 4,5 cm

757398H32 23,⁴⁹ / 27,⁹⁵ €



12 Steine

NATURWISSENSCHAFT

Zubehör
finden Sie ab
Seite 73

- mit Farbwechsel-Lichtquelle
- mit Rand
- inkl. Fernbedienung

Hinweis: Rücknahme von Alt-Batterien und Akkus siehe Seite 306



Leuchtkübel

Licht sorgt für Atmosphäre und macht aus Geschichten Erlebnisse. Der Leuchtkübel hat eine farbwechselnde Lichtquelle, die z. B. tolle Bilder aus Sand erleuchten lässt. Der Rand ringsum sorgt dafür, dass alles auf der Leuchtfläche bleibt. Mit musikalischer Untermalung werden aus Sandbildern oder Gegenständen spannende Geschichten. Auch als Nachtlampe oder zur Entspannung einsetzbar. Helligkeit, einzelne Farben und der automatische Farbwechsel können bequem mit der beiliegenden Fernbedienung eingestellt werden.

Ø 47 cm ↗

Einfach mit dem 180 cm langen Stromkabel an die Steckdose anschließen. Mit sicherem 12-Volt-Trafo. Energiesparende LED-Beleuchtung, Leistung: 14,4 Watt. Korpus aus Sperrholz mit Acrylscheibe.

Höhe: 15 cm, Ø 47 cm, 2 kg. Lieferung ohne Sand
Warnhinweis: 43 (Seite 306)

754210H32*

167,²³ / 199,- €



Licht und Farbe entdecken

Faszinationsschale für Leuchtkübel

Transluzente Wanne mit Ablagefläche. Die transluzente Faszinationsschale passt optimal auf den Leuchtkübel. Als Indoor-Matschtisch, für Experimente mit Wasser, Farben oder Sand ist die 4 cm tiefe Schale mit Rand als Ablagefläche toll geeignet und bietet vielfältige Möglichkeiten der Sinneserfahrung.

Material: Kunststoff

Maße: Ø 56 cm, 5 cm hoch, Hügel Ø 45 cm

Lieferung ohne Leuchtkübel

Warnhinweis: 2 (Seite 306)

757178H32*

48,⁷⁰ / 57,⁹⁵ €

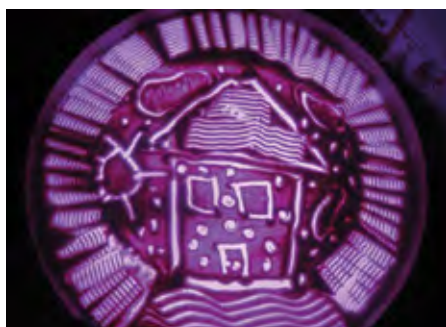

Faszinierend & spannend



Passend zum
Leuchtkübel
auf Seite 72

Leuchtkübel bitte
separat bestellen.

Gleich mitbestellen:

Quarzsand für den Leuchtkübel

Beutel mit 1,2 kg

Warnhinweis: 2 (Seite 306)

217H32* 1,2 kg

4,¹⁹ / 4,⁹⁹ €
(1 kg = 3,50 / € 4,16)

Standfuß für den Leuchtkübel

Dank des Standfußes können bis zu vier Kinder am Leuchtkübel spielen und experimentieren. Zerlegbar.

Material: Birkensperrholz

Maße: 55 x 37 cm

Spielhöhe mit Leuchtkübel: 44 cm

Lieferung ohne Leuchtkübel

755445H32*

32,⁷⁷ / 39,- €

TOP-EMPFEHLUNG!



Kinderleichte Montage:
Beine ausklappen und mit
Inbusschlüssel festschrauben

Großer Lichttisch

Großer Lichttisch – A2

Einfach den Durchblick haben

Der große Lichttisch eignet sich für größere Exponate, die von der ganzen Gruppe betrachtet werden wollen. Vertikal auf dem Tisch oder z. B. horizontal als Wand-element werden hier gesammelte Fundstücke aus Gruppenraum, Garten und Wald oder Röntgenaufnahmen und transparente Spielmaterialien von unten oder hinten beleuchtet, um tiefe Einblicke zu bekommen.

Der große robuste Lichttisch ist gerade mal 3 kg schwer und somit leicht zu transportieren.

Maße: 1 x 65 x 47,7 cm, Leuchtfeld: 58,5 x 41 cm

Netzstecker 240/12 Volt

LED-Lichtquelle (kann nicht gewechselt werden),

hält über 50.000 Betriebsstunden

Gewicht: 3 kg

Lieferung ohne Deko

100560H32*

184,⁰³ / 219,- €

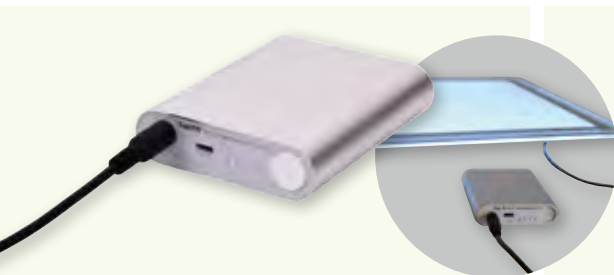

12-V-Netzteil für Lichttische

Wiederaufladbares 12-V-Netzteil zur Verwendung mit den Lichttischen. So können Sie die Lichttische ohne Kabel und unabhängig von Steckdosen nutzen. Völlig aufgeladen hält der Akku bis zu acht Stunden. Das Aufladen erfolgt über USB. Der Power Pack wird mit einer schützenden Silikonabdeckung geliefert.

Kompatibel mit:

- A3-Lichttisch
- A2-Lichttisch
- Lichttisch, rund

756834H32*

46,¹⁸ / 54,⁹⁵ €



Set: Großer Lichttisch – A2 inkl. Boden-Tisch

Sicheres und komfortables Forschen für die kleinen Entdecker. Der große Lichttisch (100560H32) liegt sicher auf dem Tisch (59474H32), kann aber trotzdem einfach abgenommen und auf eine andere Unterlage gelegt werden. Lieferung ohne Deko

Set: Großer Lichttisch inkl. Boden-Tisch

100491H32* Set

242,⁸⁶ / 289,- €

Boden-Tisch, einzeln

Maße (H x B x T): 30 x 70 x 52 cm, Material: Schichtholz

59474H32*

53,⁷⁸ / 64,- €

Transparentes Legematerial



Pattern Blocks, transparent

180 Pattern Blocks in 6 Formen und 6 Farben für leuchtende Muster und Bilder auf dem Lichttisch

Warnhinweis: 1 (Seite 306)

756816H32 180 Stück

19,²⁹ / 22,⁹⁵ €



Transparente Fädelpinöpfe, steckbar

144 Fädelpinöpfe in 6 leuchtenden Farben sowie 4 Formen und 12 Fädelschnüre (100% Polyester) in praktischer Box

Warnhinweis: 1 (Seite 306)

756814H32 144 Stück

25,¹⁷ / 29,⁹⁵ €



Transparente Riesenperlen

180 große Fädelpinöpfe in 6 Farben und 6 Formen sowie 12 Fädelschnüre (100% Polyester) in praktischer Box

Warnhinweis: 1 (Seite 306)

756815H32 180 Stück

29,³⁷ / 34,⁹⁵ €



1· Transparente Buchstaben

26 Stück

Das komplette ABC für den Lichttisch. 26 Großbuchstaben in 4 leuchtenden Farben
Warnhinweis: 1 (Seite 306)

756825H32 26 Stück 8,¹⁹ / 9,⁷⁵ €



2· Transparente Zahlen

10 Stück

Die Ziffern 0 - 9 für den Lichttisch. 10 Zahlen in 4 leuchtenden Farben
Warnhinweis: 1 (Seite 306)

756817H32 10 Stück 3,⁵⁷ / 4,²⁵ €



8 Teile

3·

3· Halbrunde Sinneskugeln, 8-teilig

Die Wahrnehmungskugeln haben 8 unterschiedliche Farben. **Kinder können einfach durch die Halbkugeln hindurchschauen** und sehen ihre Umgebung in anderen Farben. **Sie können aber auch auf einem Lichttisch zum Einsatz kommen, so wird das Farbenspiel noch intensiver und der Sinn für Farben wird gefördert.** Die Halbkugeln können auch beliebig miteinander kombiniert werden, so entdecken Kinder neue Farbtöne. Die Faszination der Farblehre wird so in jeder Hinsicht zum Abenteuer.

Gehen Sie mit Ihren Kindern auf Entdeckungstour und tauchen Sie ab in die Licht- und Farbenwelt.

Maße: Ø 5 cm, Material: Kunststoff

Warnhinweis: 2 (Seite 306)

97171H32 8-teilig 44,⁵⁰ / 52,⁹⁵ €



Hinweis: Rücknahme von All-Batterien und Akkus siehe Seite 306



Experimente mit

Licht & Farbe



4·

4· XXL-Farbfächer

Mit den Riesen-Farbfächern finden Kinder spielerisch heraus, wie sich Sekundärfarben aus den Grundfarben zusammenstellen. Einfach ins Licht halten oder auf einen Lichttisch legen für tolle Licht- und Farbexperimente.

Inhalt: je zwei Farbfächer in den Farben Rot, Gelb und Blau. Maße: 34 x 23,5 cm

97778H32* 7,⁵⁵ / 8,⁹⁹ €

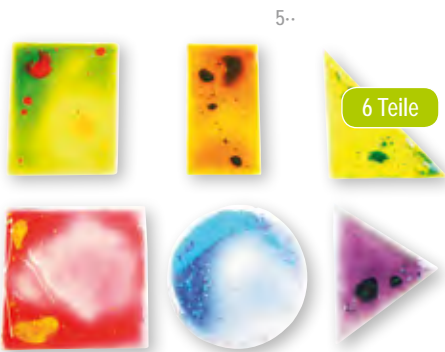

5·

6 Teile

5· Flüssigkeitsformen

Inhalt: Kreis, Quadrat, 2 Rechtecke, 2 Dreiecke

Maße: Quadrat: 15 x 15 cm, großes Dreieck: 15 x 10 cm

97246H32 6-teilig 26,⁸⁹ / 32,- €



7 Teile

6·

6· Flüssigkeitskreise

Maße: Ø 18,5 cm

97247H32 7-teilig 58,⁷⁸ / 69,⁹⁵ €



7·

4 Stück

7· Set mit 4 Sensomotorik-Bällen mit Leuchteffekt

Set mit 4 Bällen mit unterschiedlicher Oberfläche. Zum Fühlen, Fangen und einfach Schönfinden. Ø ca. 10 cm
Warnhinweis: 1 (Seite 306)

754173H32* 4 Stück 16,⁷⁶ / 19,⁹⁵ €



Robot-Maus, programmierbare Robotermaus

Wie kommt die Maus zum Käse? Rechts, links, geradeaus – welches rechts war noch mal gemeint? Nur wer seine Maus richtig programmiert erreicht das Ziel.

Die programmierbare Maus ermöglicht bereits jüngeren Kindern spielerisch etwas über Sprachen zur Richtungssteuerung von Robotern zu lernen.

Durch die Beschäftigung mit der Maus machen die Kinder auf einfache und vor allem sehr spannende und handlungsorientierte Weise erste Erfahrungen mit dem „Programmieren“ eines Roboters. Sie entwickeln spielerisch Strategien, um die Maus an ihr Ziel zu bringen. Die Anweisungen werden über Tasten auf dem Rücken eingegeben und gespeichert. Die Maus verfügt über die Richtungstasten Vorwärts, Rückwärts, Links- und Rechtsdrehung. Die Kinder können damit eine Abfolge von Bewegungen speichern.

Das Set besteht aus 16 Rasterstücken, 22 Labyrinthwänden, 3 Tunnelstücken, 30 doppelseitigen Codierungskarten, 10 doppelseitigen Labyrinth-Aktivitätskarten, 1 Käsestück aus Kunststoff und 1 Anleitung. Die Maus misst 10 cm.

Benötigt werden 3 Batterien Typ AAA (Micro LR03) (nicht enthalten). Geeignet für Kinder ab 5 Jahren.

Warnhinweis: 1 (Seite 306)

75553H32

58,⁷⁸ / 69,⁹⁵ €



Robot-Maus – Mathe-Zusatzmaterial

Eine ideale Ergänzung zur Robot-Maus – wecken Sie mit spannenden Programmieraufgaben das Interesse an der Mathematik! Das Set ist speziell auf die Robot-Maus abgestimmt: Die Zahlenbrettfelder haben genau die richtige Größe für die Maus, die auch problemlos über die Zahlenkarten gleiten kann.

Inhalt: 10 doppelseitige Zahlenkarten (1 - 20), 1 doppelseitiges Zahlenbrett (Vorderseite 10er-Block, Rückseite Zahlenpfad mit Formen), 2 Zahlenwürfel, 1 Rechenzeichenwürfel, 1 Schaumstofflineal (13 cm), Anleitung mit Aufgaben in verschiedenen Schwierigkeitsgraden – ohne Maus

Warnhinweis: 1 (Seite 306)

758174H32*

21,⁸¹ / 25,⁹⁵ €



Maschinen-Bauset

Bahn frei – hier kommt die Baukolonne!

Diese Sammlung aus beweglichen Bauteilen regt kleine Konstrukteure zum Bauen an, trainiert das Geschick und lässt aus Bauplänen Bauwerke entstehen. Die Kinder erfahren auf spielerische Weise, wie sich Zahnräder drehen, wie Flaschenzüge etwas anheben und welche Funktionsweisen echten Maschinen zugrunde liegen. Mithilfe der bebilderten Anleitung entstehen Schritt für Schritt 3 Maschinen. Natürlich sind keine Grenzen gesetzt, eigene Maschinenanlagen zu entwerfen und zu bauen. Die untereinander kombinierbaren Bauteile lassen sich ganz nach Belieben verwenden und zu fast unendlich vielen Bauwerken zusammensetzen!

Das 112-teilige Set enthält stabile Kunststoffgetriebe, Propeller, Abrissbirne, Ketten, Riemenscheiben, Räder und Achsen

Warnhinweis: 1 (Seite 306)

758171H32*

41,⁹⁷ / 49,⁹⁵ €

ohne Kabel,
mit Batteriebetrieb

Augen-
abstand
regulier-
bar

LED-
Auflicht



Stereomikroskop

Kinder sind fasziniert, wenn sie kleine Teile durch ein Mikroskop ansehen dürfen. Anstelle von Dünnschnitten betrachten die Kinder kleine Objekte, welche im Kindergarten behandelt werden, z. B. Blüten, Rinden, Pflanzen und Insekten.

Alle Teile werden von oben gut ausgeleuchtet. Die Abbildungsqualität ist gut. Eine Staubschutzhaube sowie eine Anleitung liegen bei.

Durch die LED-Beleuchtung arbeiten Sie netzunabhängig. Sie benötigen 2 Batterien Typ AA (Mignon LR6) (nicht im Lieferumfang enthalten).

Der Augenabstand ist regulierbar.

Höhe ca. 25 cm

Okularpaar: 10x Weitfeld, verstellbarer Augenabstand

Objektiv: 2x vergrößernd

Vergrößerung: 20-fach

Beleuchtung: LED-Auflicht

86486H32

83,¹⁹ / 99,- €



Bestellen Sie auch:

Batterien Typ AA (Mignon LR6)

79066H32 4 Stück

2,⁹⁴ / 3,⁵⁰ €



Hinweis: Rücknahme von AlI-Batterien und Akkus siehe Seite 306

Die **Wunderwelt** des Kleinen ...



Objektträger aus Kunststoff

Super geeignet für den Unterricht, da diese Objektträger aus Kunststoff nicht so leicht brechen. Das Mikroskopier-Ergebnis ist qualitativ wie bei Objektträgern aus Glas.

Maße: 75 x 25 mm, Stärke: 1,5 mm

44548H32* 50 Stück

8,²⁸ / 9,⁸⁵ €



Präparate-Set

36 Präparate auf 12 Objektträgern inkl. Box. Beim Blick durch das Mikroskop erschließt sich für Kinder eine unerwartete Welt. Kleine Dinge werden riesengroß.

85797H32

16,⁷⁶ / 19,⁹⁵ €



Botanisierbesteck

Rostfrei

Preiswerte, kindgerechte Instrumente in einem Plastikmäppchen

7 Teile sind enthalten:

- 1 Pinzette, 11 cm
- 1 Schere, 11 cm
- 1 Skalpell, geballt, 14,5 cm
- 1 Spatel 15 cm lang, 1,5 cm breit
- 1 Nadel mit Griff, 13 cm
- 1 Pipette aus Kunststoff
- 1 Stab aus Kunststoff

Warnhinweise: 2, 18 (Seite 306)

6529H32



7,³⁵ / 8,⁷⁵ €



Kiga-Dosenlupe im stabilen Exkursionskoffer, 24 Stück

Praktisch – stabil – ordentlich
Koffer mit Schaumstoffeinsätzen und 24 Dosenlupe
Warnhinweis: 1 (Seite 306)

9921H32* 71,43 / 85,- €

Dosenlupe, einzeln

2 - 4-fache Vergrößerung, Höhe 6,5 cm
Warnhinweis: 1 (Seite 306)

6639H32 2,09 / 2,49 €

Mini-Mikroskop für Lerngänge

Das Mini-Mikroskop passt in jede Jackentasche und ist immer griffbereit. Mit dem Mikroskop betrachten Sie Objekte, wie z. B. Haut, Baumrinde, Insekten und anderes, mit 20- bis 40-facher Vergrößerung. Mit der mitgelieferten Halterung betrachten Sie auch kleinere Objekte auf den Objektträgern.
Maße: ca. 12 x 5 x 8,5 cm

Lieferumfang:

- 1 Mini-Mikroskop aus Kunststoff mit Halterung
- 3 Knopfzellen V13 GA (LR 44)
- 2 Objektträger aus Kunststoff mit Objektplättchen
- 1 Gebrauchsanweisung

81991H32 10,92 / 12,99 €



Messbecher mit ml-Skala, 5 Stück

Satz mit 5 Bechern aus unzerbrechlichem Kunststoff.
50 ml, 100 ml, 250 ml, 500 ml, 1000 ml

85044H32 5 Stück 7,90 / 9,40 €



besser

Kleine Dinge sehen ...

Große Beobachtungslupe

Kinder sind von Natur aus Forscher und Entdecker. Unterstützen Sie sie mit der großen Beobachtungslupe. Ideal zum Betrachten von Tieren und Pflanzen.

2-fache Vergrößerung, 23 cm lang, Glas Ø 8 cm
Material: Kunststoff

Warnhinweis: 2 (Seite 306)

85803H32 6,71 / 7,99 €

Hinweis: Rücknahme von Alt-Batterien und Akkus siehe Seite 306

Regenwurm-Beobachtungskasten

Mit diesem Vermarium erfahren Ihre Kinder viel über die Nützlichkeit der Regenwürmer. Sie beobachten die Tiere bei der Nahrungsaufnahme oder wie sich die Würmer durch die Erde graben und dabei Gänge entstehen, die Erdschichten durchmischen und so den Boden lockern. Erde zum Befüllen des Kastens liegt bei (4 verschiedene Bodenarten).

Größe: 42 x 42 x 10 cm

Material: Holz und Plexiglas

81922H32

62,44 / 74,30 €

Inklusive Erde!
4 optimale Bodenarten
zur Befüllung



Beobachtungs- und Experimentierbehälter

Beobachten Sie kleine Tiere wie Insekten, Schnecken, Amphibien oder Wassertiere. Inkl. Deckel

Großer Demonstrations-Behälter, 11 Liter

Maße: 35,6 x 23,4 x 22,8 cm

86024H32

14,20 / 16,90 €

Kleiner Demonstrations-Behälter, 6 Liter

Maße: 29,3 x 19,4 x 17,5 cm

86375H32

8,36 / 9,95 €

Gruppensatz: 10x kleiner Demonstrations-Behälter

86037H32

75,21 / 89,50 €



Lupen

Mit optisch geschliffenen bikonvexen Glaslinsen und Kunststoff-Fassung

Ø 2,5 cm, Länge 7 cm

Alle Warnhinweis: 2 (Seite 306)

6599H32 Vergrößerung 5x 2,77 / 3,30 €

6592H32 Vergrößerung 7x 2,77 / 3,30 €

6593H32 Vergrößerung 10x 3,77 / 4,49 €

Stabile Lupenständer aus Holz

Bis zu 15 Lupen können ordentlich und sicher in diesen formschönen Lupenständern aus Massivholz aufbewahrt und zum Einsatzort getragen werden.

Lupenständer, klein, 4,8 x 18 x 2,9 cm. Passend für Stiellupen (6592H32, 6593H32 und 6599H32)

754545H32 ohne Lupen 7,52 / 8,95 €

Lupenständer klein, gefüllt mit 15 Qualitäts-Stiellupen (6593H32)

Warnhinweis: 2 (Seite 306)

755529H32

47,90 / 57,- €



Insekten, Krabbeltiere und Co.

Snappy Insektenfreund

Mit diesem tollen Gerät fangen Ihre Kinder Insekten, Käfer, Spinnen oder Ameisen ein, beobachten diese und siedeln sie in Becherlupen oder Beobachtungswannen um. Die Tiere nehmen keinen Schaden, weil sie sehr sanft mit einem Schiebepfännchen eingefangen werden.

Länge 27 cm

Material: Kunststoff

42369H32*

7,⁵⁵ / 8,⁹⁹ €



2-Wege-Becherlupe

Zum Bestaunen verschiedener Tierchen von unten und von oben. 19 x 13 cm; Oberteil abnehmbar

Material: Kunststoff

Warnhinweis: 1 (Seite 306)

6573H32

10,⁰⁴ / 11,⁹⁵ €

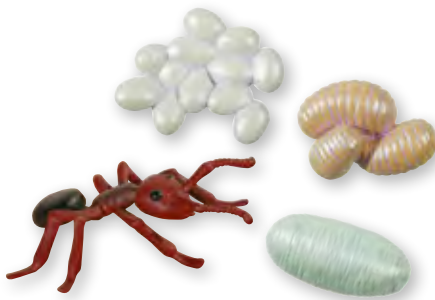

Lebenszyklus-Figuren: Ameise

Kunststoff-Figuren, abwaschbar. Maße: ca. 4 - 7 cm

Warnhinweis: 1 (Seite 306)

53665H32

8,³⁶ / 9,⁹⁵ €



Lebenszyklus-Figuren: Schmetterling

Kunststoff-Figuren, abwaschbar. Maße: 2 - 11 cm

Warnhinweis: 1 (Seite 306)

53651H32

8,³⁶ / 9,⁹⁵ €



Insekten-Beobachtungskästchen

Damit kann Ihr Kind Insekten beobachten und viel über deren Verhalten lernen. Luftlöcher sorgen dafür, dass den kleinen Tierchen nichts passiert. Auch zum Betrachten von Blüten und Blättern geeignet.

Aus Kunststoff. Maße: ca. 14 x 20 cm

Warnhinweis: 1 (Seite 306)

51266H32

5,- / 5,⁹⁵ €



Lebenszyklus-Figuren: Frosch

Der Frosch entwickelt sich vom Ei über die Kaulquappe langsam zum Frosch. Diese Entwicklung vollziehen Ihre Kinder mit den Figuren nach.

Maße: 5 - 7 cm, Material: Kunststoff

Warnhinweis: 1 (Seite 306)

53656H32

8,³⁶ / 9,⁹⁵ €



Lebenszyklus-Figuren: Marienkäfer

Die Kinder lernen die einzelnen Entwicklungsstadien des Marienkäfers kennen. Zuerst legt er die Eier auf einem Blatt ab, Larven entwickeln sich, diese verpuppen sich und zum Schluss schlüpft der Marienkäfer.

Maße: 5 - 6 cm, Material: Kunststoff

Warnhinweis: 1 (Seite 306)

53655H32

8,³⁶ / 9,⁹⁵ €

Lauschdose

Mit elektronischem Geräuscheverstärker und Zweifachlupe. Auch kleine Lebewesen wie Käfer, Larven oder Heuschrecken erzeugen Töne. Mithilfe eines Verstärkers und der Hörleitung lassen sich die unterschiedlichsten Geräusche vernehmen. Das deutlich zu hörende Krabbeln, Klopfen, Knabbern, Klicken und Zirpen erstaunt jedes Kind. Durch die oben angebrachte Zweifachlupe lässt sich dann sogar erforschen, wie das Geräusch erzeugt wird.

Lauschdose 9 cm hoch, Ø Stellfläche 8,5 cm
Ohne Batterien. Sie benötigen 2 Batterien Typ AAA (Micro LR03)

Warnhinweise: 1, 9 (Seite 306)

52111H32

7,55 / 8,99 €

Bestellen Sie auch:

Batterien Typ AAA (Micro LR03), 4 Stück

79065H32

2,94 / 3,50 €



Hinweis: Rücknahme von Alt-Batterien und Akkus siehe Seite 306

Lagenpuzzles

Jedes Puzzle eine neue Geschichte

Die unterschiedlichen Themen sind kindgerecht dargestellt und liebevoll und detailgetreu illustriert. Bei dieser Puzzle-Serie erfahren die Kinder, wie Pflanzen und Lebewesen sich entwickeln. In unterschiedlichen, treppenförmigen Schichten sind die verschiedenen Stadien der Entwicklung dargestellt. Das Puzzeln erfordert eine gute Portion Geschick, Konzentration und Ruhe. Das schult auch das Verständnis für Farben und Formen sowie das Vorstellungsvermögen. Die Nummerierung auf der Rückseite hilft bei den schwierigeren Motiven.

Alle Warnhinweise: 1 (Seite 306)

754901H32* 01 | Lagenpuzzle „Apfel“

754905H32* 02 | Lagenpuzzle „Kartoffel“

je 15,08 / 17,95 €

755178H32* 03 | Lagenpuzzle „Frosch“

755179H32* 04 | Lagenpuzzle „Schmetterling“

755180H32* 05 | Lagenpuzzle „Ente“

je 20,97 / 24,95 €



Hier wird
übereinander
gepuzzelt!



Alles fürs **Forscherlabor**



Experimentierbrille

Experimente machen mit dem richtigen „Outfit“ viel mehr Spaß. Brillen kommen in Überraschungsfarbe.

Warnhinweis: 23 (Seite 306)

86034H32 Stück 3,³⁵ / 3,⁹⁹ €



Handliches Experimentiertablett

Falls beim Experimentieren doch mal etwas danebengeht, fängt das Tablett mit dem 1 cm hohen Rand so einiges auf.

Natürlich ist es auch sehr gut zum Transport von Versuchsanordnungen geeignet.

Tablett aus unzerbrechlichem Kunststoff, stapelbar, 32,5 x 24 cm
Lieferung ohne Deko

81892H32 4,⁵⁸ / 5,⁴⁵ €



Für bis zu 10 Kinder!



Basis-Experimentierbox für „Gruppen“

Wecken Sie den Forscherdrang der Kinder! Einfache Versuche zu den Themen Wasser, Pflanzen oder mit Alltagsmaterialien, die in jedem Kindergarten zur Hand sind, machen Lust auf mehr. Das Set mit über 400 Arbeitsmitteln steht übersichtlich in einer Aufbewahrungsbox für kleine Forscher bereit.

Inhalt:

10 Experimentierbrillen, 12 Reagenzgläser mit Verschluss, 1 Reagenzglashalter, 2 Wasserfilter-Sets mit 200 Filtern, 12 Petrischalen einfach, 9 Petrischalen mit Dreifachteilung, 1 Thermometer, 5 Tropfflaschen, 3 Spritzflaschen, 100 Indikatorstäbchen, 12 Pipetten, 10 Mischlöffel, 9 Farbpulverexperimente, 10 Sammeldosen, 5 Messbecher, 3 Lupen mit 5-fach-Vergrößerung, 2 Lupen mit 10-fach-Vergrößerung, 1 Aufbewahrungsbox

Warnhinweise: 1, 2, 23, 37 (Seite 306)

86470H32 167,²³ / 199,- €



Pipetten 6 Stück im Set

Material: Kunststoff

51350H32 6 Stück 4,⁹⁶ / 5,⁹⁰ €



Kleine Box, grün

Für jedes Labor und für jeden Versuchsraum!
Praktische Boxen, in denen die kleinen Laborratten ihre Utensilien verstauen können. So spart man Raum und hat mehr Platz zum Experimentieren.

Stück, ohne Inhalt.
Beliebig erweiterbar. Ohne Beschriftungsetiketten.

Lieferung einzeln und ohne Inhalt
55552H32 Stück je 2,⁵¹ / 2,⁹⁹ €



Reagenzgläser im Drehgestell

Ø ca. 2,6 cm, Höhe ca. 12 cm
Alle Reagenzgläser sind mit einem Kunststoff-Propfen verschließbar. Lieferung in Überraschungsfarbe
Warnhinweis: 1 (Seite 306)

52102H32 14 Stück 16,³⁰ / 19,⁴⁰ €



Versuchsbeispiel

Reagenzglas-Ständer

Stabiles Kunststoffgestell (23,5 x 7,5 cm) mit 6 Reagenzgläsern (12,5 cm lang, Ø ca. 1,5 cm), mit Halterungen für 6 weitere
Warnhinweis: 1 (Seite 306)

51059H32 16,⁷⁶ / 19,⁹⁵ €



Versuchsbeispiel

Reagenzgläser mit Verschluss

Ideal für Wissenschaftler. 16 ml.
Material: Kunststoff. Ø 1,5 cm, Länge 12,5 cm
Warnhinweis: 1 (Seite 306)

85693H32 12 Stück 11,⁷⁶ / 14,- €

Basis-Experimentierbox für „Allein-Tüftler“

Die ideale Grundausrüstung für kleine Wissenschaftler.

Diese 29-tlg. Experimentierbox fördert die Neugier der Kinder heraus und bietet ihnen reichlich Anregungen, um selbst auszuprobieren, warum ein Gummibärchen aufquillt oder etwas Zucker sich in warmem Wasser besser löst.

Inhalt:

1 Experimentierbrille, 4 Messbecher, 3 Farbpulver für Farbexperimente, 4 Reagenzgläser und 1 Reagenzglashalter, 1 Pipette, 3 Pulverfläschchen, 1 Messlöffel, 3 Petrischalen (dreigeteilt), 1 Thermometer, 1 Tropfflasche, 1 Spritzflasche, 3 Sammeldosen, 1 Lupe mit 10-fach-Vergrößerung, 1 Aufbewahrungsbox
Warnhinweise: 1, 2, 23, 37 (Seite 306)

86468H32 29-teilig 46,²¹ / 54,⁹⁹ €



Kinder-Expeditionsgürtel

Hier passt alles rein, was auf eine Expedition in Wald und Wiese mit muss: Lupe, Pinzette, Taschenlampe, Schaufel, Gummibärchen ... Der Gürtel ist verstell- und abwaschbar. Lieferung ohne Inhalt
Maße Tasche: 18,5 x 16 cm

100% Polyester mit Polyvinylchlorid (PVC)-Beschichtung. Oberfläche ist abwischbar.
Warnhinweis: 1 (Seite 306)

50896H32 Stück 4,¹⁹ / 4,⁹⁹ €
ab 20 Stück nur je 3,⁷⁷ / 4,⁴⁹ €



Messbecher mit ml-Skala

Satz mit 5 Bechern aus unzerbrechlichem Kunststoff.
50 ml, 100 ml, 250 ml, 500 ml, 1000 ml

85044H32 5 Stück 7,⁹⁰ / 9,⁴⁰ €

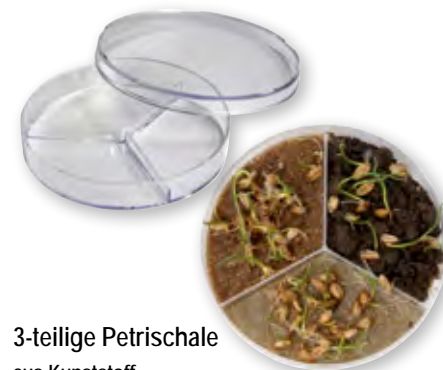

3-teilige Petrischale

aus Kunststoff
Ø 8,5 cm, 3 Stück im Set

52106H32 Set 3,¹¹ / 3,⁷⁰ €
ab 10 Sets nur je 2,⁶⁹ / 3,²⁰ €



2..



1.. Riesen Sandel-Set

Inhalt: 1 große Kiga-Tasche (100% Polyethylen (PE)), 10 Spaten (sehr stabil, 55 cm), 14 Eimer, 20 Schaufeln (klein, 22 x 7,7 cm), 2 Sandförmchen-Sets, 8 Gießkannen, 8 Spielzeugautos, 1 Eiscreme-Set
Warnhinweis: 2 (Seite 306)

55947H32* 75-teilig

108,⁴⁰ / 129,- €

2 .. Garten-Tragetasche, leer

Zum Transport und zum Verstauen von Sandspiel-sachen! Extrem **leicht, platzsparend** und **zusammenfaltbar**. Mit 2 Tragegriffen, strapazierfähiges Material: 100% Polyethylen (PE)

Maße: 58 x 60 x 45 cm, Farbe: Grün mit weißen Punkten
Warnhinweis: 2 (Seite 306)

78508H32 Stück

ab 5 Taschen je

5,⁸⁷ / 6,⁹⁹ €

5,⁰³ / 5,⁹⁹ €



3..

3 .. Strukturroller, 5 Stück

Mit den Strukturrollern ist es möglich, Straßen zu formen oder Sandburgen mit Mustern zu verzieren. So lassen Sie den Kindern viel Freiraum für Kreativität.

Größe: je 14,5 x 18,0 x 0,80 cm

Material: Kunststoff

Lieferung ohne Sand

59703H32 5 Stück

20,⁹⁷ / 24,⁹⁵ €



4..

4 .. Wasserwerkstatt, 27-teilig

Mit Wasser und Sand spielen ist für Kinder das Größte! Dieses 27-teilige Set beinhaltet alles, was Ihre Kleinsten für einen erlebnisreichen Spielspaß benötigen.

Inhalt: 1 Wasserrad, 3 Boote, 2 Trichter, 2 Eimer (17 cm hoch), 3 Wasserbecher (150 ml, 500 ml, 1000 ml), 3 Pipetten, 1 Pumpflasche, 5 Messbecher, 1 Sprayflasche, 1 großer Schlauch (3 m), 1 kleiner Schlauch (1 m), 4 Sandformen mit Siebfunktion.

Material: Kunststoff

Warnhinweise: 1, 9 (Seite 306)

59667H32* 27-teilig

41,⁹⁷ / 49,⁹⁵ €

Alle Kunststoffartikel auf dieser Seite sind feucht abwischbar.



1..

1.. Sand- und Wasser-Spieltisch

Die Kinder können mit Sand und Wasser im Stehen mit diesen beiden Elementen matschen, werkeln und spielen. Dieses Spieltisch-Set wird zusammen mit einer Menge Sandspielsachen geliefert. Ab 1 Jahr.

Zu einem sensationellen Preis.

Maße (H x B x T): 43 x 68 x 68 cm

Material Spieltisch: Kunststoff

Material Plane: 100% Polyester, abwaschbar

Zubehör: 1 Eimer, 6 Förmchen, 1 Gießkanne, 1 Schiff, 1 Schaufelsieb, 2 Schaufeln, 1 Rechen

52300H32

49,⁵⁸ / 59,- €



2.. Eimer

16 cm hoch (2 l), Ø außen 18 cm, in Überraschungsfarbe. Kunststoff

51261H32

2,⁵¹ / 2,⁹⁹ €



2..



3..



4..

3.. Kleine Sandform „Turm“

Maße: 10 x 14,5 cm

Lieferung in Überraschungsfarbe. Kunststoff

51268H32

1,⁶⁷ / 1,⁹⁹ €

4.. Große Sandform „Turm“

Maße: 14 x 20 cm

Transparent, blau. Kunststoff

51260H32

2,⁰⁹ / 2,⁴⁹ €



6..



5.. Burgen-Set, 3-tlg.

Längste Form: 23 cm. Lieferung in Überraschungsfarbe.

Material: Kunststoff

51263H32 3 Stück

2,²⁶ / 2,⁶⁹ €



5..

6.. Kiga-Spaten

Ca. 53 cm lang. Sehr stabil, Material: Kunststoff

850163H32 Rot

850164H32 Gelb

850165H32 Grün

850166H32 Blau

je 3,³⁵ / 3,⁹⁹ €

7.. Multiwannen

Diese aus Kunststoff gefertigten Wannen sind ideal für Projekte. So kann man drinnen oder draußen mit Sand, Wasser und anderen Materialien experimentieren und spielen. Maße (H x B x T): 15 x 70 x 50 cm
Lieferung ohne Deko und Sand

Multiwanne transparent

59661H32* Stück

17,⁶¹ / 20,⁹⁵ €

Multiwanne, bunt – 4 Stück in den Farben Gelb, Rot, Grün, Blau

59659H32* 4 Stück

61,³⁰ / 72,⁹⁵ €

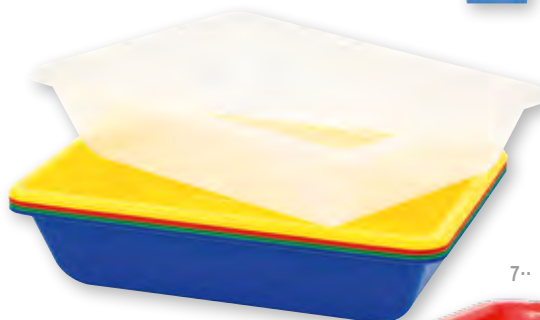

7..



Alle Kunststoffartikel auf dieser Seite sind feucht abwischbar.

Wie funktioniert mein Körper?

bunte
Innen-
ansichten



Kernspin-Bilder Mensch

- lebensgroße Bilder
- faszinierend bunt

Die bunten Bilder des Körperinneren begeistern und machen die Anatomie des Menschen sichtbar. Die einzelnen MRI-Scans können auf einem Lichttisch oder gegen das Licht gehalten werden. Was sieht ein Arzt, wenn er ein Kernspinbild betrachtet? Wo ist das Herz? Welche Organe sind miteinander verbunden? Skelett, Muskelgewebe und Organe können sehr gut studiert werden. Zusammengelegt ergeben die Detailaufnahmen die Innenansicht eines kompletten, ca. 1,60 m großen Menschen.

Inhalt insgesamt 20 Teile: 18 Kernspin-Bilder und 2 kleine Transparentbilder zu Röntgen- bzw. Kernspin-Aufnahmen

58905H32*

33,⁵⁷ / 39,⁹⁵ €



Kiga-Körper-Set

Der Aufbau des eigenen Körpers und seine Funktion fasziniert Kinder. Er ist für sie überaus beeindruckend. Das Benennen der Körperteile, das Hören des Herzschlages, die Anordnung der wichtigsten Knochen, die Anzahl der Zähne – mit den Materialien aus dieser Kiste und dem eigenen Körper werden Ihre Kleinen zu forschenden Spezialisten in Sachen Körper.

Ob Stilleübungen mit dem Stethoskop oder Partnerübungen mit einem Maßband – dieses Set bietet Möglichkeiten, das Körperbewusstsein zu entwickeln.

Inhalt:

1 Skelett (Höhe 80 cm), 1x Röntgenbilder Mensch (18 verschiedene Detailaufnahmen), 2 Stethoskope, 1 Zahnputzmodell, 1 Wachstumspuzzle „Junge“, 1 Meterstab 200 cm, 1 Schwamm, 1 Aufbewahrungstasche (100% Polyester)

Warnhinweis: 1 (Seite 306)

52301H32*

112,⁶¹ / 134,- €



Röntgenbilder – Mensch

Halten Sie diese lebensgroßen Röntgenaufnahmen eines jungen Erwachsenen gegen das Licht (z. B. Fensterscheibe). Auf diesen Röntgenaufnahmen können Ihre Kinder einen echten Skelettaufbau betrachten. Nach genauer Betrachtung der 18 verschiedenen Detailaufnahmen können die Teile zu einem ganzen Menschen zusammengelegt werden.

50928H32

33,⁵⁷ / 39,⁹⁵ €

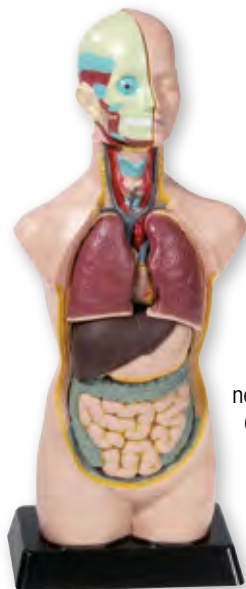

mit herausnehmbaren Organen

Torso

Auch schon Kindergartenkinder interessiert es, wie ein Mensch von innen aussieht, wie alles funktioniert und wo alles hingehört. Dieser Torso hat eine Höhe von 50 cm. Die einzelnen Organe sind herausnehmbar. So können auch verdeckte Organe betrachtet werden.

Material: Kunststoff

85138H32*

67,¹⁸ / 79,⁹⁵ €



Skelett-Puzzle

Die Kinder lernen bereits beim Zusammenbauen Wichtiges über den Aufbau des menschlichen Körpers. Der kleine Knochenmann ist ca. 25 cm hoch und wird mit Stativ geliefert. 41 Teile, Kunststoff

Warnhinweis: 1 (Seite 306)

52713H32*

16,¹³ / 19,²⁰ €



Kleiner Kinder-Torso

Der Torso ist aus hochwertigem Kunststoff und hat eine Höhe von 27 cm. Mit herausnehmbaren Organen.

81895H32*

25,²⁰ / 29,⁹⁹ €



Menschliches Skelett

... zum Anfassen! 21 Teile zum Selbstzusammenstecken, mit Ständer, Aufbauanleitung und Heft mit genauen Erklärungen. Gliedmaße und Schädel sind beweglich und vom Stativ abnehmbar. Ca. 80 cm hoch

Material: bruchfester Kunststoff

86188H32

41,⁹⁷ / 49,⁹⁵ €



Die Haut – Magnetisches Tafelmaterial

Wo befinden sich die Lederhaut oder die Talgdrüsen, was sind Rezeptoren und wie entsteht eine „Gänsehaut“? Erklären Sie die einzelnen Hautbestandteile und bauen Sie das Modell an der Tafel nach und nach auf. Je nach Klassenstufe und Leistungsniveau können Sie die Haut von ganz einfach bis sehr anspruchsvoll darstellen. In der beiliegenden Handreichung gibt es Rätsel, Informationen, Arbeitsblätter, Experimente und Tipps zum Schutz und zur Pflege der Haut. Für bilingualen Unterricht (deutsch/englisch) verwenden Sie die englischen Namensschilder, auch die Texte der Handreichung mit Kopiervorlagen liegen in 2 Schwierigkeitsstufen und in englischer Übersetzung bei.

Für jede Klassenstufe geeignet.

Größe des aufgebauten Modells ca. 60 x 32 cm

Inhalt:

13 magnetische Teile Haut, 17 magnetische Namensschilder doppelseitig bedruckt (deutsch/englisch), 1 Handreichung mit Kopiervorlagen in 2 Schwierigkeitsstufen

754463H32

39,⁴⁵ / 46,⁹⁵ €



Riesen-Zahnputz-Modell

17 x 24 x 12 cm, aus Kunststoff.

Zeigen Sie Ihren Kindern die richtige Handhabung der Zahnbürste. Mit Demonstrations-Zahnbürste

2038H32

26,⁹⁵ / 31,⁹⁵ €



Stethoskop

Fasziniert alle Kinder! Atemgeräusche oder Herzschlag werden durch die hochwertige Membran deutlich hörbar.

Stethoskop mit Ohroliven, Bruststück, Membran, Metallbügel und Gabelschlauch

Warnhinweis: 1 (Seite 306)

85754H32

8,³² / 9,⁹⁰ €



Elektronik-Lernbaukasten

Experimente zu elektrischem Strom und dessen Wirkung faszinieren Kinder. Strom erzeugt Wärme, Licht und Bewegung.

Die elektrische Leitfähigkeit verschiedener Stoffe selbst zu erproben ist für Ihre Kinder unglaublich spannend. Über 350 Schaltungen sind mit dem Lernbaukasten möglich. Einfache Experimente zu Leitfähigkeit, Bewegung und Licht sind der Einstieg. Die genialen Druckknopf-Verbinders funktionieren kinderleicht und kommen ohne Kleinteile aus. Ihre Kinder bauen einfache Stromkreise und erwerben erste Kenntnisse elektronischer Zusammenhänge. Ab 8 Jahren

Warnhinweise: 1, 2, 33 (Seite 306)

89211H32

37,⁹⁸ / 45,²⁰ €

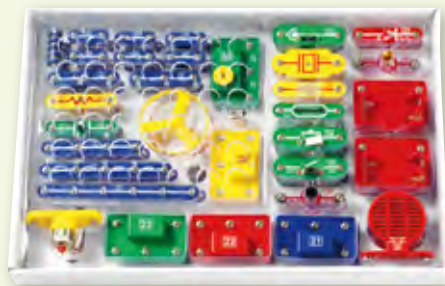

42 Teile in der praktischen Sortierbox



Bestellen Sie auch:

Batterien Typ AA (Mignon LR6) (nicht enthalten), 4 Stück

79066H32

2,⁹⁴ / 3,⁵⁰ €

mit deutscher Anleitung,
30 Seiten, farbig illustriert

Magnetismus

die unsichtbare Kraft



Abb. ähnlich



Magnet-Experimentier-Set, klein, 62-tlg.

Das Experimentieren mit der „unsichtbaren Kraft“ macht mit diesen bunten und verschiedenartigen Magneten noch mehr Spaß.

Inhalt: 1 großer Handmagnet in Hufeisenform (Höhe 21 cm), 4 Magnetstäbe (18 cm lang), 14 Magnetkugeln (Ø 1,5 cm), 40 transparente Chips mit Metallring (Ø 2 cm), 3 Hufeisenmagnete (3 cm)

Warnhinweise: 1, 11 (Seite 306)

87608H32

20,⁹² / 24,⁹⁰ €



Magnetfeld Demo-Zylinder

Mit diesem Set sehen die Kinder das 3-dimensionale Magnetfeldmuster. Die Eisenspäne befinden sich in einem verschlossenen, transparenten Kunststoffbehälter.

Inhalt: Stabmagnet, 7 cm, Kunststoffbehälter mit Eisenspänen, B x H: 8 x 13 cm

Warnhinweise: 1, 2 (Seite 306)

85563H32

23,⁴⁹ / 27,⁹⁵ €



Set mit 15 verschiedenen Magneten

15 Magnete in verschiedenen Formen.
Bis ca. 4,5 cm
Warnhinweis: 1 (Seite 306)

85139H32 15-teilig 4,¹⁹ / 4,⁹⁹ €



Magnetstäbe

Satz mit 7 Magnetstäben in 7 Farben
Maße (B x H): 1,2 x 20 cm

85589H32 7 Stück 8,³⁹ / 9,⁹⁹ €



Stabmagnete

Satz mit 10 Stabmagneten, 30 x 6 x 6 mm, mit Nord-Süd-Kennzeichnung

Warnhinweis: 1 (Seite 306)
85569H32 10 Stück 5,⁸⁷ / 6,⁹⁹ €

Großer Handmagnet in Hufeisenform

Mit dem stabilen Handmagnet in Hufeisenform können auch schwere Gegenstände problemlos angehoben werden. Aus Kunststoff, mit jeweils zwei Magneten in den unteren Enden. Höhe ca. 20 cm

85593H32 5,⁸⁷ / 6,⁹⁹ €



Abb. ähnlich

Hufeisenmagnete

Satz mit 5 Hufeisenmagneten, 3 x 3 x 0,6 cm

Warnhinweis: 1 (Seite 306)
85570H32 5 Stück 5,⁸⁰ / 6,⁹⁰ €

Magnetkugeln

Satz mit 20 Magnetkugeln, Ø 15 mm

Warnhinweis: 11 (Seite 306)
87621H32 20 Stück 4,¹⁹ / 4,⁹⁹ €



Abb. ähnlich



Kleiner Handmagnet in Hufeisenform

Mit dem stabilen Handmagnet in Hufeisenform können auch schwere Gegenstände problemlos angehoben werden. Aus Kunststoff, mit jeweils zwei Magneten in den unteren Enden. Maße (H x B x T): 12 x 12 x 2 cm

85594H32 4,¹⁹ / 4,⁹⁹ €

Magnet-Experimentier-Set, groß, 84-tlg.

Die „unsichtbare Kraft“ fasziniert die Kinder. Dieses Set bietet unzählige Möglichkeiten, kleine Experimente rund um das Thema Magnetismus zu machen. Ideal für Gruppenprojekte geeignet. Hier ist für jedes Kind etwas dabei.

Inhalt:

- 1 Handmagnet in Hufeisenform (groß, 20 cm)
- 3 Handmagnete in Hufeisenform (klein, 12 cm)
- 7 farbige Magnetstäbe (Länge 20 cm)
- 40 Magnetkugeln (Ø 15 mm)
- 15 verschiedene Magnetformen
- 250 g Eisenpulver
- 10 Stabmagnete (Länge 3 cm)
- 1 Magnetfeld Demo-Zylinder
- 5 Hufeisenmagnete (mini, 3 cm)
- Aufbewahrungsbox (32 x 23 x 14,5 cm)
- Warnhinweise: 1, 2, 11 (Seite 306)

59323H32 84-teilig 83,¹⁹ / 99,- €





1·

1· Aufblasbare Weltkugel

Die Welt in deinen Händen

So lernen Ihre Kinder die Welt, auf der wir leben, kennen. Der Globus ist nur mit den Kontinenten, Breiten- und Längengraden bedruckt. Mit abwaschbarem Filzstift können Sie und Ihre Kinder ihn mit den Namen der Kontinente, Ozeane, Flüsse, Städte ... beschriften.

Ø ca. 68 cm

Warnhinweis: 1 (Seite 306)

52701H32*

20,⁹⁷ / 24,⁹⁵ €



2·

2· Kinderglobus

Politisches Kartenbild. Benennung der Länder und Hauptstädte. Ein wichtiges Hilfsmittel für Ihr Kind. Ø 18 cm, Höhe gesamt ca. 25 cm

42397H32

18,⁶⁴ / 19,⁹⁵ €



3·

3· Globus mit Erdteilen in Farbe, Ø ca. 16 cm

Den Globus können Kinder richtig (be-)greifen. Er steht auf einem Holzsockel, der leicht zu drehen ist. Die Umrisse der Erdteile sind deutlich zu spüren, wenn man ihn ertastet. Zudem können die Kinder die Erdkugel vom Sockel abnehmen und in den Händen halten.

85774H32

25,²⁰ / 29,⁹⁹ €

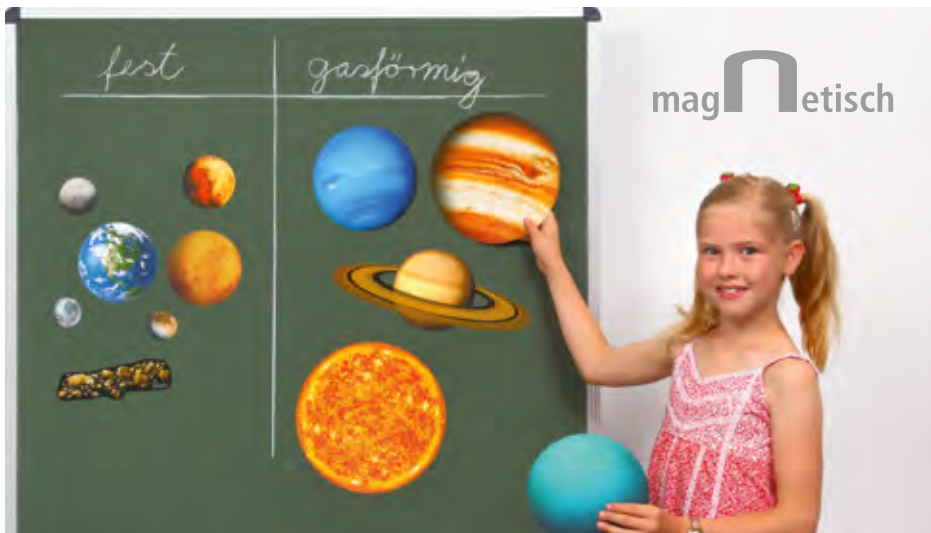

magⁿetisch

4· Riesiges Sonnensystem, magnetisch für die Tafel

Mit den magnetischen Bildern erklären Sie anschaulich alle wichtigen Fakten zu unserem Sonnensystem.

Teilen Sie zum Beispiel Planeten nach fest oder gasförmig ein oder zeigen Sie das komplette Sonnensystem an der Tafel.

Durch die große Darstellung können alle Schüler die Planeten gut erkennen. Der größte Planet misst 25 cm. Lieferung ohne Tafel

Das Set beinhaltet:

alle 8 Planeten, Pluto als Zwergplaneten, Sonne, Erd-Mond, einen Asteroidengürtel

83704H32*

25,⁰⁴ / 29,⁸⁰ €



Aufblasbares Sonnensystem

Flexibel und mobil

Welcher Planet kommt gleich nach der Sonne? Warum heißt die Erde auch blauer Planet und welche Farbe hat der Mars? Kinder haben unendlich viele Fragen. Mit dem aufblasbaren Set wird Wissen begreifbar. Und hängt man die Planeten auf, wird der Gruppenraum zum Weltall.

Set: Sonne, 9 Planeten (inkl. Zwergplanet Pluto), Mond, ca. 20 - 55 cm groß, mit Aufhängeösen, Fußpumpe
Warnhinweis: 1 (Seite 306)

85296H32*

45,³⁸ / 54,- €

Das Planetarium im Kindergarten

Unser Sonnensystem-Modell! Das Modell regt die Kinder an, sich in unserem Sonnensystem zurechtzufinden. Dabei lernen die Kinder, wie sich die Planeten (Merkur, Venus, Erde, Mars, Jupiter, Saturn, Uranus, Neptun und Zwergplanet Pluto) um die Sonne bewegen. Automatische Rotation, mit beleuchteter Sonne. Batterien (Typ AA Mignon LR6) sind nicht enthalten. Die Ansage erfolgt in englischer Sprache.

Maße: Basis ca. 30 cm, Sonne Ø ca. 11 cm

Warnhinweise: 1, 11 (Seite 306)

85800H32

50,³⁸ / 59,⁹⁵ €



Die Ansage erfolgt in englischer Sprache.

Teppich „Kinder der Welt“

Der 2 m große Teppich lädt Kinder zum Spielen und Diskutieren ein. Er zeigt fröhliche und bunte Abbildungen von Kindern auf der ganzen Welt. Hiermit entwickeln Kinder ihr kulturelles & religiöses Bewusstsein und fördern somit ihre Identifikation. Ideal auch zur Einführung multikultureller Themen im Alltag.

Maße: Ø 2 m, kreisrund

Material: Teppich mit weich strukturiertem Tuftingflor für Komfort und Langlebigkeit

Oberseite: 100% Nylon
Reinigung: ausbürsten, evtl. mit Teppichschaum

756832H32*

178,¹⁵ / 212,- €



Kalender & Jahreszeiten spielerisch lernen



XXL-Lernpuzzle „4 Jahreszeiten“

Puzzeln einmal anders! Das Lernpuzzle „4 Jahreszeiten“ bietet Kindern die Möglichkeit, sich spielerisch mit den Jahreszeiten und dem Jahresverlauf vertraut zu machen. So lassen sich die einzelnen Monate mit ihren Besonderheiten erkennen und die erworbenen Kenntnisse in den Alltag integrieren. Das Lernpuzzle vermittelt spielerisch Wissen. Die farbenfrohe Gestaltung des Puzzles und das dargestellte Thema regen Kinder zum Erzählen an. Sie werden animiert, von eigenen Erlebnissen zu berichten. Durch gezielte Fragestellungen fördert das Lernpuzzle neben der Sprache zusätzlich die visuelle Wahrnehmung. Alle Teile sind aus hochwertigem Holz gefertigt. Größe: Ø 49 cm
41237H32* 33,⁵⁷ / 39,⁹⁵ €



Lagenpuzzle „4 Jahreszeiten“

Puzzlespaß auf vier Ebenen!

Frühling, Sommer, Herbst und Winter! Wer kennt schon alle 4 Jahreszeiten? Mit dem Lagenpuzzle aus Holz lernen die Kinder spielerisch den Jahreslauf kennen. Jede Lage mit je 8 Puzzleteilen zeigt eine der Jahreszeiten. Die kleine Holzterappe an der Seite des Puzzlerahmens gibt an, welche Lage gepuzzelt werden soll und dient somit der Selbstkontrolle. Maße: 1,8 x 29 x 14,3 cm
Inhalt: 32 Puzzleteile aus Holz, 1 Holzlegerahmen
 Warnhinweis: 1 (Seite 306)

758190H32*

19,²⁹ / 22,⁹⁵ €



Rund ums Jahr

Teppich „Ein ganzes Jahr“

Auf diesem Teppich sind anschaulich alle Monate, Wochentage und Jahreszeiten eines ganzen Jahres abgebildet. So können die Kinder durch einfaches „Durchlaufen“ den Ablauf eines Jahres verstehen. Der Teppich ist mit 0,5 x 200 x 200 cm extragroß, sodass mehrere Kinder gleichzeitig die Stationen „durchlaufen“ können. Material: 100% Polyester. Pflege: Teppich ausbürsten, evtl. mit Teppichschaum

55025H32

167,²³ / 199,- €

Bewegungspyramide

Schön bunt und magnetisch für die Tafel. Bewegung ist gesund, das ist auch Ihren Kindern bekannt. Aber wissen sie auch, von welchen Tätigkeiten der Körper profitiert? Wie verhalten wir uns im Alltag? Welche Bewegungsmuster haben wir verinnerlicht? Ein spannendes Thema, mit bunten und liebevoll gestalteten Bildern kindgerecht umgesetzt. Die Pyramide regt zum Diskutieren und Nachdenken an. Sie macht verständlich, wie wichtig Bewegung ist und wie ein gesundes Körpergewicht gehalten werden kann.

3-tlg. Bewegungspyramide zum Anbringen an der Tafel (32,5 cm breit und 25 cm hoch) mit 11 magnetischen Bewegungsbildern (ca. 11 cm hoch), inklusive Handreichung mit Kopiervorlagen

74718H32

20,⁹⁷ / 24,⁹⁵ €

Lerntuch Lebensmittelkreis

So wird Ernährungslehre zum „Aha“-Erlebnis. Wie ernähren wir uns eigentlich gesund? Welche Nährstoffe und wie viel davon braucht unser Körper? Beim Einsortieren verschiedener Lebensmittel auf dem Lerntuch stellen Ihre Schüler schon aufgrund der Größe der Kreissegmente selbst fest, wovon sie viel oder wenig essen sollten. Die Kinder sehen und verstehen, was eine ausgewogene und gesunde Ernährung bedeutet: Täglich aus allen Gruppen Lebensmittel auswählen, dargestelltes Mengenverhältnis berücksichtigen und die Lebensmittelvielfalt der einzelnen Gruppen nutzen. Lerntischdecke (120 x 120 cm) aus 100% Polyester, waschbar bei 40 °C. Lieferung ohne Deko

74715H32

24,³⁷ / 29,- €

Die neuen Materialschalen



Materialschalen groß

In den Farben Natur, Gelb, Orange, Rot, Blau und Grün
Maße (H x B x T): 4,7 x 23 x 14,7 cm

850253H32 6er-Set, gemischt 7,¹⁴ / 8,⁵⁰ €

758897H32 5er-Set, Natur
758898H32 5er-Set, Gelb
758899H32 5er-Set, Orange
758900H32 5er-Set, Rot
758903H32 5er-Set, Blau
758904H32 5er-Set, Grün je 6,²² / 7,⁴⁰ €



Materialschalen

Kunststoff mit dem gewissen Extra

Unsere neuen Betzold Materialschalen treeNside haben die Natur in sich – das kann man sehen und sogar riechen. Probieren Sie es aus! Hergestellt in unserer eigenen Kunststoffproduktion wird für die Materialschalen ausschließlich Biokunststoffgranulat aus Holzfaser verwendet. Die Werkstoffe sind biobasiert und verzichten auf fossile Ressourcen.

Die robusten treeNside Materialschalen finden Verwendung in der Schule, der Kita, im Büro oder Zuhause und eignen sich zum Ordnen, Aufbewahren, Sortieren und als Behältnis für Flüssigkeiten, wie z. B. Tuschwasser und Kleister. Für die Reinigung empfehlen wir Handwäsche mit Wasser und Spülmittel.



Materialschalen klein

In den Farben Natur, Gelb, Orange, Rot, Blau und Grün
Maße (H x B x T): 2,6 x 18 x 12 cm

850255H32 6er-Set, gemischt 5,⁴⁶ / 6,⁵⁰ €

758887H32 5er-Set, Natur
758888H32 5er-Set, Gelb
758889H32 5er-Set, Orange
758890H32 5er-Set, Rot
758893H32 5er-Set, Blau
758894H32 5er-Set, Grün je 4,⁵⁴ / 5,⁴⁰ €



Pinsel-Set mit Tropfschutz

Diese Pinsel verhindern den Farbrücklauf, wenn Kinder den Pinsel umdrehen und hochhalten. Die Pinsel sind aus Kunststoff mit starken Borsten.

81327H32* Dünne Pinsel, 20 Stück
81328H32* Dicke Pinsel, 9 Stück je 10,⁹² / 12,⁹⁹ €



Set mit 12 Aufbewahrungstöpfchen

Da trocknet keine Farbe mehr aus!
Die Plastiktopfchen eignen sich sehr gut im Kunstunterricht zum Aufbewahren und Mischen kleinerer Farbmen- gen. Die Deckel verschließen die Behälter sicher. So wird Farbe vor Austrocknen und Verschütten geschützt. 12 transparente Plastiktopfchen (Ø 6 cm, ca. 3 cm tief) mit weißen Deckeln

88507H32* 7,¹⁴ / 8,⁵⁰ €



Große Farbpalette für 8 Farben, leer

Für Pucks mit Ø 44 mm und Ø 57 mm.
Diese Mehrfachpalette aus festem Kunststoff hat Platz für Wasserfarbpucks mit einem Durchmesser von 44 mm und von 57 mm.
Jeder Puck lässt sich mühelos einsetzen und passt genau in die runden Platzhalter. Lieferung erfolgt ohne Farben und Pinsel!

81891H32 3,⁷⁰ / 4,⁴⁰ €

Temperfarben

Die hochwertige, gebrauchsfertige Farbe ist gut deckend, vermischbar und streichfähig. Sie eignet sich ideal für den täglichen Einsatz. Mit Pinsel, Schwamm oder als Drucktechnik bringen Sie mit dieser Farbe tausend kreative Einfälle zu Papier.
Alle Warnhinweis: 1 (Seite 306)

1 Liter Kunststoff-Flasche

12124H32	Weiß	je 4, ⁴⁵ / 5, ³⁰ € (1 l = 4, ⁴⁵ / 5, ³⁰ €)
12125H32	Gelb	
12673H32	Orange	
12126H32	Rot	
12674H32	Violett	
12128H32	Blau	
12675H32	Hellgrün	
12127H32	Grün	
12676H32	Braun	
12129H32	Schwarz	
12677H32	Silber	je 6, ⁷¹ / 7, ⁹⁹ € (1 l = 6, ⁷¹ / 7, ⁹⁹ €)
12678H32	Gold	



Gruppen-set

Temperfarben im 6er-Set

à 1000 ml in Weiß, Gelb, Rot, Blau, Grün, Schwarz

Warnhinweis: 1 (Seite 306)

12130H32	6 Liter	25, ¹⁷ / 29, ⁹⁵ € (1 l = 4, ²⁰ / 4, ⁹⁹ €)
----------	---------	--

Pappeinwände, Rechteck, 10 Stück

Material: 100% Baumwollgewebe, 10 Stück

53903H32	15 x 20 cm	5, ⁸⁷ / 6, ⁹⁹ € (1 m ² = 19, ⁵⁷ / 23, ³⁰ €)
53904H32	25 x 30 cm	10, ⁹² / 12, ⁹⁹ € (1 m ² = 14, ⁵⁶ / 17, ³² €)
53905H32	40 x 30 cm	14, ²⁸ / 16, ⁹⁹ € (1 m ² = 11, ⁹⁰ / 14, ¹⁶ €)





Dreikantstifte

Der Stift unterstützt die richtige Schreib-/Mal-Haltung, ist extradick und deshalb für kleine Kinderhände sehr gut geeignet. In 12 schönen Farben.

- 1- 12 Stifte in rundem Kartonetui, sortiert
12462H32 17,5 cm lang 5,⁸⁷ / 6,⁹⁹ €
- 2- 48 Stifte in rundem Kartonetui, sortiert
12463H32 17,5 cm lang 19,²⁴ / 22,⁹⁰ €
- 3- 144 Stifte im Holzaufsteller
Maße: 12,5 x 21,3 cm, sortiert, hochkant
12464H32 17,5 cm lang 49,⁵⁸ / 59,- €
- 4- 144 Stifte in einer Holzbox, flach mit Holzdeckel
Maße: 37 x 29 x 4,5 cm, sortiert
12465H32 17,5 cm 49,⁵⁸ / 59,- €

Unsere **besten**
dicken **Dreikantstifte!**



für spitze
Stifte



Elektrischer Doppelspitzer

Dünne und dicke Stifte mühelos spitzen. Von 6 - 12 mm spitzt diese batteriebetriebene Spitzmaschine jeden Stift, auch Dreikantstifte, in Windeseile und völlig mühelos. Der integrierte Auffangbehälter wird zum Entleeren einfach abgezogen. Die für den Betrieb erforderlichen vier Batterien Typ AA (Mignon LR6) oder das Netzteil bitte separat bestellen. Lieferung in Überraschungsfarbe. Material: Kunststoff. Maße (H x B x T): 7,5 x 7 x 8 cm
12479H32 12,⁵⁶ / 14,⁹⁵ €



Radiergummis aus Kautschuk, 5 Stück

5 Radiergummis zum Radieren von Bleistift (rote Seite) und Füller (blaue Seite). Material: Naturkautschuk
Maße (H x B x T): 1 x 6 x 2 cm
11791H32* 2,⁵² / 3,- €

Netzteil für Doppelspitzer (ohne Abb.)

81595H32 14,²⁸ / 16,⁹⁹ €



Klebestift

Der Klebestift eignet sich für Papier, Pappe, Fotos ...
Er ist kalt auswaschbar und trocknet transparent aus.
Lösungsmittelfrei

11572H32*	20 g, 5 Stück	3,78 / 4,50 € (1 kg = 37,80 / 45,- €)
11573H32*	40 g, 5 Stück	5,04 / 6,- € (1 kg = 25,20 / 30,- €)

Klebestifte-Set

Sparen Sie bares Geld! Im Sparset erhalten Sie
24 Klebestifte. Sie sind geeignet für: Papier, Pappe,
Fotos. Sie sind jederzeit kalt auswaschbar und trocknen
transparent aus. Lösungsmittelfrei

82035H32*	20 g, 24 Stück	15,92 / 18,95 € (1 kg = 33,17 / 39,48 €)
82036H32*	40 g, 24 Stück	20,97 / 24,95 € (1 kg = 21,84 / 25,99 €)

Stifteaufsteller

Mitten auf den Tisch und los geht das Basteln. Schaffen
Sie Ordnung mit dem praktischen, stabilen Holzaufsteller
aus Massivholz. Gefüllt mit 6 runden Scheren,
6 Klebestiften à 40 g und 36 bunten Stiften. Ideal für
Gruppenarbeit.

Maße Aufsteller (H x B x T): 7 x 20 x 13 cm

81666H32*	gefüllt, 49-teilig	32,77 / 39,- €
81665H32*	leer	12,60 / 14,99 €



Set mit 11 farbigen Stifteständern, leer

Für jede Farbe ein eigener Behälter aus lackiertem Holz.
11 Stifteständer leer, Ø 4,5 cm, Höhe 6,5 cm
Lieferung ohne Farbstifte

51577H32		32,77 / 39,- €
-----------------	--	----------------





**Lieferung
FREI HAUS**

Die Kindergarten-Malwand

Hier entstehen Kunstwerke! Drei bis sechs Kinder können gleichzeitig ihre Vorstellungen auf Papier bringen. Dabei können die Kinder Ideen austauschen und voneinander lernen. Sie malen, stempeln, staunen und besprechen ihre Meisterstücke. Wer wird wohl der neue Picasso werden?

Höhenverstellbar und beliebig erweiterbar!

- Unter jeder Malfläche befindet sich ein abnehmbarer Einsatz für jeweils vier Farbbecher und Aufbewahrungsmöglichkeiten für Pinsel, Stifte ... Maße (H x B x T): 8,5 x 58 x 7,5 cm
- Metallrahmen insgesamt 116 cm hoch
- Maße der Malfläche: 60,5 x 60,5 cm
- Die komplette Maltafel inklusive Einsatz für Farb- becher (inkl.) ist **höhenverstellbar**.
- inklusive Wasser-/Sicherheitsfarb- becher; pro Malfläche vier Stück



abwischbar
und magnet-
haftend



mit Whiteboard-
Markern be-
schriftbar

- Die Malwände sind magnethaftend und können mit Whiteboard-Markern bemalt werden.
- Jede Malwand hat zwei Klammern, um Papier festzuhalten.
- **Einfacher Schraubmechanismus**, um die Höhe zu verstellen und eine Erweiterung vorzunehmen.
- mit **Aufbauanleitung**
- beliebig erweiterbar



für 3 Kinder

3-seitige Malwand

Inklusive 12 Farb- bechern
Maße (H x B x T): 116 x 67 x 58 cm
11609H32

133,⁶¹ / 159,- €



für 4 Kinder

4-seitige Malwand

Inklusive 16 Farb- bechern
Maße (H x B x T): 116 x 67 x 67 cm
11612H32

175,⁶³ / 209,- €



für 5 Kinder

5-seitige Malwand

Inklusive 20 Farb- bechern
Maße (H x B x T): 116 x 105 x 105 cm
11613H32

226,⁰⁵ / 269,- €



für 6 Kinder

6-seitige Malwand

Inklusive 24 Farb- bechern
Maße (H x B x T): 116 x 110 x 130 cm
11614H32

251,²⁶ / 299,- €



1.. Malwand zur Wandmontage

Robuste Malwand zum An-die-Wand-Schrauben. Zum vielseitigen Malen auf Tafel- und Whiteboard-Oberflächen. Mit 2 Klemmen, um Papier anzubringen.

Inkl. Farbtablett und Farbtöpfen.
Material: Buche, Kunststoff, MDF
Maße (H x B x T): 115 x 58 x 20 cm
Lieferung ohne Deko

756504H32

70,⁵⁹ / 84,- €

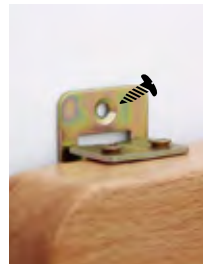

Tafel- und Whiteboard-oberfläche

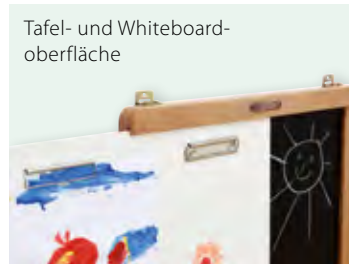

Malwände und Staffeleien aus Holz und WPC

Höhe variabel
auf Kinder einstellbar



2.. 3-seitige Malwand aus Holz

3 Kinder werden hier gleichzeitig kreativ. Durch Führungsschienen können die Whiteboards mit Klemmen für Papier ganz leicht herausgenommen werden, um die Malwand in eine Tafel zu verwandeln. An jeder Seite ist ein Tablett mit 4 Farbtöpfen angebracht.

Material: Buche, Kunststoff, MDF
Maße (H x B x T): 115 x 60 x 48 cm
Lieferung ohne Deko

756502H32

184,⁰³ / 219,- €



inkl. Tablett mit
4 Farbtöpfen
+ Deckel

Malwände aus WPC

Malwände für zwei oder drei Kinder zum Indoor- und Outdoorgebrauch. Die transparenten Tafeln sind zusammen mit den Tablett mit 4 Farbbechern an jeder Seite individuell höhenverstellbar. Bitte vor Frost und Kälte schützen
Lieferung ohne Deko

3.. Doppel-Staffelei

Material: WPC, Kunststoff
Maße (H x B x T): 120 x 59 x 50 cm
Maße Tafel: 60,5 x 60,5 cm

756500H32

142,⁰² / 169,- €

4.. 3-seitige Malwand

Material: WPC, Kunststoff
Maße (H x B x T): 120 x 59 x 55 cm
Maße Tafel: 60,5 x 60,5 cm

756501H32

209,²⁴ / 249,- €

Lieferung
FREI HAUS

TRANSPARENTE MALWAND



stabile
Verbindung

Lieferung
FREI HAUS

Schraub-
technik



3-seitig



zum einfachen
Einhängen

1..



Outdoor-Malwände

Eine Malwand, die man drinnen und draußen benutzen kann (bitte vor Frost und Kälte schützen)! Ob Ihre Gruppe im Grünen malt oder im Kreativ-Raum ist ganz egal.

Mit ihren transparenten Maltafeln eignet sie sich auch sehr gut, um die Natur nachzumalen. Vielleicht springt ja ein Grashüpfer über die Wiese, sodass die Kinder diesen gleich auf der Tafel malen können. Natürlich ist es auch möglich, Papier an der Tafel anzubringen.

Material: Aluminium; Kunststoff

1.. Outdoor-Malwand, 3-seitig

Maße (H x B x T): 121 x 67 x 58 cm

11741H32

184,⁰³ / 219,- €

Abb. ähnlich

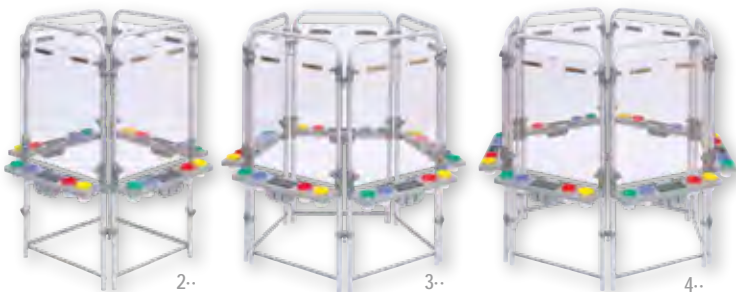

2..

3..

4..

2.. Outdoor-Malwand, 4-seitig

Maße (H x B x T): 121 x 67 x 67 cm

11771H32

226,⁰⁵ / 269,- €

3.. Outdoor-Malwand, 5-seitig

Maße (H x B x T): 121 x 105 x 105 cm

11772H32

284,⁸⁷ / 339,- €

4.. Outdoor-Malwand, 6-seitig

Maße (H x B x T): 121 x 110 x 130 cm

11773H32

335,²⁹ / 399,- €

- für drinnen und draußen
- beliebig erweiterbar
- höhenverstellbar



Abb. ähnlich



1..

1.. Malkittel/Lätzchen gepunktet

Mit diesem Lätzchen bleibt alles trocken und sauber. Kleckerspuren lassen sich mühelos mit einem feuchten Tuch entfernen. Leichtes Überziehen durch praktischen Klettverschluss. Die Lätzchen können pflegeleicht mit einem feuchten Tuch abgewischt oder bei 30 °C gewaschen werden.

Maße: 39 x 32 cm, Material: 100% Polyester

56143H32 Blau mit weißen Punkten

56142H32 Grün mit weißen Punkten je 2,⁹³ / 3,⁴⁹ €



2..

2.. Malkittel

Ideal für alle Bastelarbeiten, bei denen man nicht schmutzig werden soll. **Mit langen Ärmeln und Klettverschluss.** 100% Polyester, synthetisch beschichtet, wasserabweisend.

Lieferung ohne Pinsel
Bei 30 °C waschbar

Größe S: ab 2 - 4 Jahren, Länge ca. 56 cm
Größe M: ab 4 - 9 Jahren, Länge ca. 64 cm

81883H32* Größe S, Orange (o. Abb.) 4,⁶¹ / 5,⁴⁹ €

50897H32* Größe M, Rot 5,²⁰ / 6,¹⁹ €



3..

3.. Malkittel – Set mit 10 Stück

Lieferung ohne Pinsel

58113H32* Größe S, Orange (o. Abb.) 43,⁷⁰ / 52,- €

52382H32* Größe M, Rot 49,⁵⁸ / 59,- €

10 Stück

mit Klettverschluss



4..

4.. Langarm-Malkittel

Jetzt bleiben auch die Ärmel der Kleinsten sauber! Malkittel an und los geht's mit der Farbenschlacht! **Material:** 100% Polyester; die Malkittel können pflegeleicht mit einem feuchten Tuch abgewischt werden oder bei 30 °C gewaschen werden.

Maße: 39 x 70 cm; Ärmellänge ca. 30 cm

11697H32 Blau mit weißen Punkten

11698H32 Grün mit weißen Punkten je 4,¹⁹ / 4,⁹⁹ €



für 14 Jacken

5..

5.. Fahrbare Garderobe

Die flexible Garderobe kann durch die 2 feststellbaren Rollen einfach und schnell im Raum verschoben werden. An 14 Haken können die Kinder bequem ihre Jacken aufhängen.

Durch die kindgerechte Höhe fällt es den Kindern leicht, Jacken alleine aufzuhängen. Die Garderobe bietet nicht nur Platz für Jacken. Durch das praktische Ablagefach gibt es zusätzlich noch Stauraum für Taschen, Schuhe etc. Zur einfachen Selbstmontage
Maße (H x B x T): 117 x 114 x 45 cm

58837H32

116,⁸¹ / 139,- €



7..

7.. Allzweckschürze für Erwachsene

Maße: 92 x 62 cm; Bindebänder Bauch je 80 cm

Klettband Hals: 67 cm lang

Material: 100% Polyester, bei 30 °C waschbar

Lieferung ohne Schere und Farbe

56137H32 Stück

7,⁵⁵ / 8,⁹⁹ €



6..

6.. Tischdecke

Tischdecke im trendigen Punktedesign – sieht super aus und schont nicht nur Tische, sondern auch Nerven. Leicht abwaschbar.

• für Mal- & Basteltische

• mit Wasser abwaschbar

Material: 100% Polyester

Quadratisch: 120 x 120 cm, rechteckig: 160 x 120 cm

53470H32 (120 x 120 cm) 7,⁵⁵ / 8,⁹⁹ €

53469H32 (160 x 120 cm) 9,²⁴ / 10,⁹⁹ €

Malkittel und Schutzischdecken



1- Riesenstempelkissen, 4er-Set

Diese Stempelkissen in den Farben Rot, Gelb, Grün und Blau haben einen Durchmesser von ca. 15 cm. Mit Wasser und Seife sind diese Farben aus- und abwaschbar.
Warnhinweis: 8 (Seite 306)

54275H32 4 Stück **10,92 / 12,99 €**

RIESEN-Stempel



2- Stempelfarbe

Nachfüllfarbe, je 125 ml
Alle Warnhinweis: 8 (Seite 306)

- 53227H32** Rot
- 53226H32** Gelb
- 53228H32** Grün
- 53225H32** Blau

je **4,58 / 5,45 €**
(1 l = je 36,64 / 43,60 €)



3- Riesen-Bilder-Stempel, 20 Stück

Durch den durchsichtigen Griff sind die Stempel auch schon für kleine Kinder gut zu handhaben. Sie eignen sich zur Verwendung mit Stempelkissen oder Textilfarben.

Die 20 verschiedenen Stempel sind aus Kunststoff und Schaumgummi, gut abwaschbar und haben einen Ø von ca. 7,5 cm.

Warnhinweis: 1 (Seite 306)

52308H32 20 Stück **14,28 / 16,99 €**

4- Riesen-Zahlen-Stempel, 15 Stück

15 Stempel (Zahlen von 0 - 9 und 5 Rechenzeichen) aus Kunststoff. Höhe: 5 cm, Ø 7,5 cm

Warnhinweis: 1 (Seite 306)

52307H32 **10,84 / 12,90 €**

5- Riesen-Buchstaben-Stempel, 26 Stück

26 Großbuchstaben aus Kunststoff.
Höhe Buchstaben: 5,5 cm, Ø 7,5 cm

Warnhinweis: 1 (Seite 306)

52306H32 26 Stück **16,80 / 19,99 €**



4-.



5-.

1- Kiga Blumen-Tafeln, 5er-Set

Für drinnen und draußen geeignet.

Draußen malen ohne großen Aufwand versprechen diese Outdoor-Tafeln. Sie werden einfach mit den vorgebohrten Löchern an Wand oder Zaun befestigt und schon kann draußen gemalt werden. Somit sind Zäune und Wände Ihres Gartens ideal genutzt und Ihre Kinder haben outdoor eine zusätzliche Aktivität.

In den Farben Rot, Orange, Gelb, Pink und Blau.

Lieferung ohne Kreide.

Maße: ca. 100 x 74,5 x 0,2 cm

Material: wasserfestes Foamex, nicht magnetaftend

Warnhinweis: 1 (Seite 306)

58240H32* 5 Stück

142,⁸² / 169,⁹⁵ €



2- Straßenmalkreide

40 Malkreiden, ca. 10 cm lang, im praktischen Eimerchen

Warnhinweis: 2 (Seite 306)

54835H32 40 Stück

4,⁹⁶ / 5,⁹⁰ €



3- Straßenmalkreide

15 Malkreiden, ca. 10 cm lang, im praktischen Eimerchen

Warnhinweis: 2 (Seite 306)

54834H32 15 Stück

2,⁴⁴ / 2,⁹⁰ €

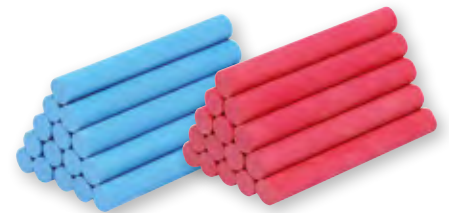

4- Runde Wandtafelkreiden

Die stabile und staubarme Kreide!

Stück Kreide: Länge: 8,2 cm; Ø ca. 0,9 cm

Gewicht: ca. 10 g

1 Karton (100 Stück)

74947H32 Weiß

2,⁰⁹ / 2,⁴⁹ €

1 Karton (100 Stück)

74973H32 Gelb

74974H32 Rot

74975H32 Grün

74976H32 Orange

74977H32 Blau

74978H32 Braun

je 4,¹⁹ / 4,⁹⁹ €

3x Rot, 3x Blau,
3x Gelb



5- Kreide-Eier, 9 Stück

Ein schönes Geschenk fürs Osternest. Je drei Eier in Rot, Blau, Gelb. Größe: ca. 4,2 x 6,5 cm

Warnhinweis: 2 (Seite 306)

11623H32 9 Stück

3,³⁵ / 3,⁹⁹ €

6- Knetmasse

Sehr leichte, weiche und ungiftige Knetmasse. Besonders gut für kleine Kinder geeignet, da sie von Anfang an leicht zu formen ist und nicht eintrocknet.

Knetmasse kann evtl. abfärben.

Knetkiste – Gruppenset

2500 g Knete in einer transparenten Aufbewahrungskiste.

1000 g Rot, 500 g Blau, 500 g Gelb, 500 g Grün

Warnhinweis: 2 (Seite 306)

81622H32*

10,⁰⁸ / 12,- €
(1 kg = 4,⁰³ / 4,⁸⁰ €)

Knetmasse – bunt gemischt

1500 g Knete in 13 verschiedenen Farbrollen gemischt.

Für bunte „Knetertles“. Im Eimerchen

Warnhinweis: 2 (Seite 306)

81581H32

5,⁸⁷ / 6,⁹⁹ €
(1 kg = 3,⁹¹ / 4,⁶⁶ €)



Für die ganze Gruppe

Scheren-Set, 19-tlg.

- Inhalt:
- 1 5 Zacken- und Wellenscheren
 - 2 3 Papierscheren
 - 3 4 Scheren rund
 - 4 4 Scheren spitz
 - 5 1 Kraftschere
 - 6 1 Lernschere
 - 7 1 Silhouettenschere

53213H32* 19 Stück 15,⁹⁷ / 19,- €



5 Zacken- & Wellenscheren im Set, 13 cm lang

Satz mit 5 verschiedenen Scheren, ideal zum Verzieren und Verschönern. Ihre Kinder gestalten z. B. Einladungskarten, Briefe, Fotos, Urkunden ...

81551H32 5 Stück 5,⁸⁷ / 6,⁹⁹ €

Bastelscheren

Aus Edelstahl, mit farbigen Griffen (in Überraschungsfarbe), 13 cm, für Rechtshänder

9410H32 rund je 0,⁵⁸ / 0,⁶⁹ €
9409H32 spitz



Scherenständer

Stabiler Scherenständer aus Holz

Für bis zu 16 Scheren, Maße: 32,5 x 8 x 7 cm
9503H32 11,⁹³ / 14,²⁰ €

Für bis zu 27 Scheren, Maße: 36 x 10,5 x 7 cm
9507H32 14,²⁰ / 16,⁹⁰ €



Papierschere
16 cm lang, spitz
81549H32

1,⁷⁶ / 2,¹⁰ €



Lern- & Therapieschere

18 cm lang
Mit dieser Schere lernen kleine Kinder und Menschen mit Handycaps leichter das Schneiden. Durch die spezielle Form des Kunststoffgriffs verringert sich der Kraftaufwand beim Schneiden um 50%.
Länge der Klinge 7 cm, abgerundete Spitze
81286H32 3,³⁵ / 3,⁹⁹ €



Soft-Cut-Scheren

Durch die gummierte Griffzone werden Finger auch bei langem Schneiden geschont. Die Schere liegt angenehm in der Hand. Mit Schraube zum Nachjustieren

81558H32 15 cm lang, spitz 3,¹⁹ / 3,⁸⁰ €
81559H32 18 cm lang, spitz 3,⁷⁰ / 4,⁴⁰ €

Lernschere

Lernschere für Papier + dünnen Karton, rund

9525H32 Rechtshänder
52365H32 Linkshänder je 2,⁸⁶ / 3,⁴⁰ €





1.. Bastelscheren-Set

13 cm lang, spitz

81660H32 10 Stück

5,⁸⁰ / 6,⁹⁰ €

81661H32 30 Stück

15,⁸⁸ / 18,⁹⁰ €



2.. Scheren-Set, 10 Stück

Set mit 5 spitzen und 5 abgerundeten Scheren. Aus Edelstahl mit bunten Griffen

54229H32 10 Stück

5,⁸⁰ / 6,⁹⁰ €

3.. Scheren-Set, rund

Ein Komplett-Set zum Sparen!

16 Bastelscheren im Holzständer (7 x 32 x 9 cm).

Mit runden Scheren

80523H32* 17-teilig

18,⁴⁹ / 22,- €

4.. Scheren-Set, spitz

Ein Komplett-Set zum Sparen!

16 Bastelscheren im Holzständer (7 x 32 x 9 cm).

Mit spitzen Scheren

81484H32* 17-teilig

18,⁴⁹ / 22,- €



5.. Scherenständer

Stabiler Ständer aus Kunststoff für bis zu 20 Scheren.

Maße: 7,5 x 27 x 18,3 cm. Lieferung ohne Scheren

57348H32

5,⁷¹ / 6,⁸⁰ €



6.. Bastelscheren-Set

13 cm lang, rund, für Rechtshänder

81373H32 10 Stück

5,⁸⁰ / 6,⁹⁰ €

85478H32 30 Stück

15,⁸⁸ / 18,⁹⁰ €

7.. Bastelscheren, rund

Aus Edelstahl, mit farbigen Griffen, 13 cm, Lieferung in Überraschungsfarbe. Je 5 Stück

11568H32 Rechtshänder

11569H32 Linkshänder

je 2,⁹⁰ / 3,⁴⁵ €

8.. Bastelscheren, spitz

Aus Edelstahl, mit farbigen Griffen, 13 cm, Lieferung in Überraschungsfarbe. Je 5 Stück

11570H32 Rechtshänder

11571H32 Linkshänder

je 2,⁹⁰ / 3,⁴⁵ €



Abb.: Dekor Buche hell

1-· Bastelschrank, 4 Halbtüren, 8 Fachböden, davon 6 höhenverstellbar, 18 kleine Boxen

Außenmaße (H x B x T): 190 x 108,1 x 60 cm
809002H32 + Dekor + Schließbart + Farbe

ab 810,⁹² / 965,- €

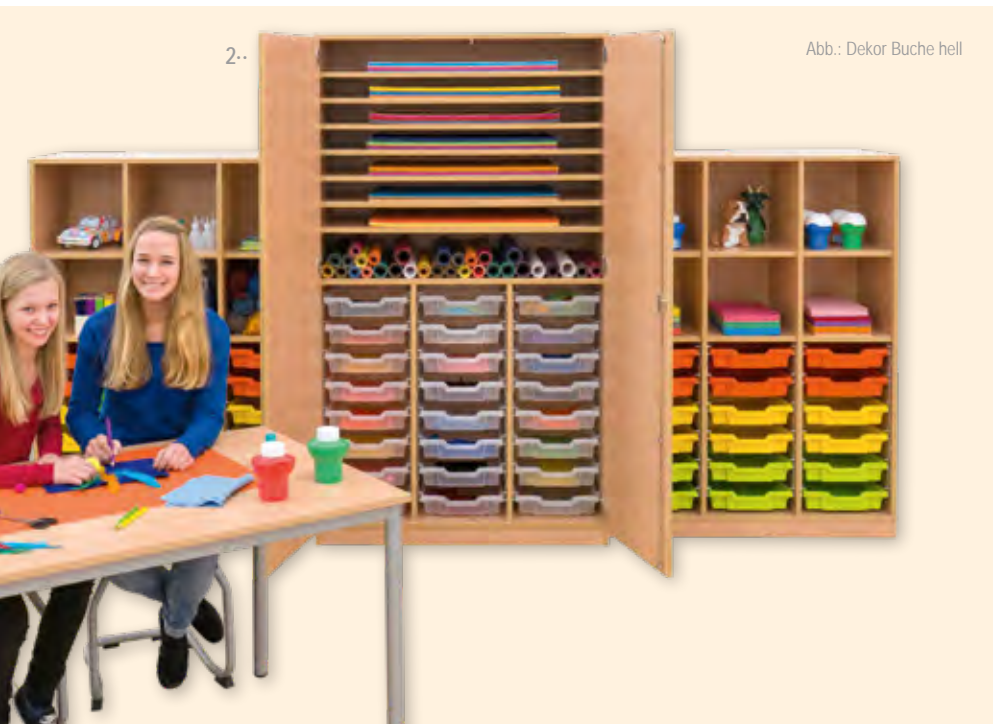
2-· Bastelschrank, 8 Fachböden, davon 7 höhenverstellbar, 24 kleine Boxen

Außenmaße (H x B x T): 190 x 108,1 x 60 cm
809000H32 + Dekor + Schließbart + Farbe

ab 839,⁵⁰ / 999,- €

3-· Bastelschrank, 4 Halbtüren, 8 Fachböden, davon 6 höhenverstellbar, 9 große Boxen

Außenmaße (H x B x T): 190 x 108,1 x 60 cm
809003H32 + Dekor + Schließbart + Farbe

ab 794,¹² / 945,- €

4-· Bastelschrank, 8 Fachböden, davon 7 höhenverstellbar, 12 große Boxen

Außenmaße (H x B x T): 190 x 108,1 x 60 cm
809001H32 + Dekor + Schließbart + Farbe

ab 821,⁸⁵ / 978,- €

Aufgebaut geliefert • Frei Verwendungsstelle • 5 Jahre Garantie

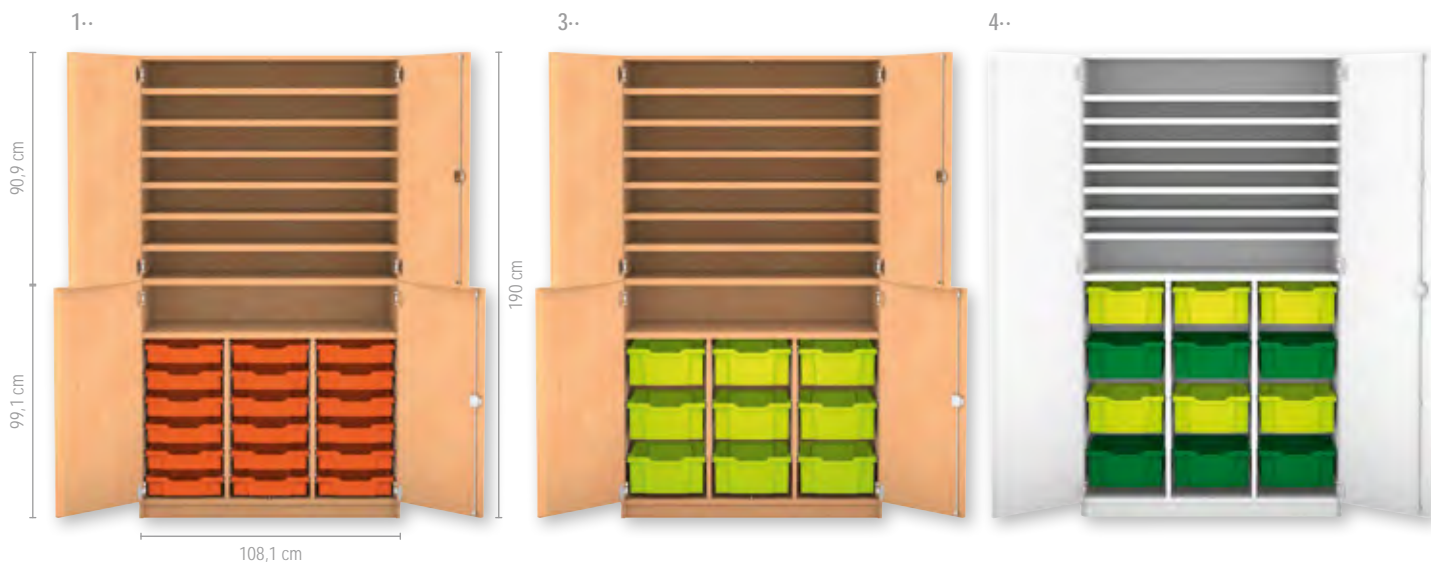

Bitte wählen Sie aus:

Variante 1: Dekor



Variante 2: Tiefe

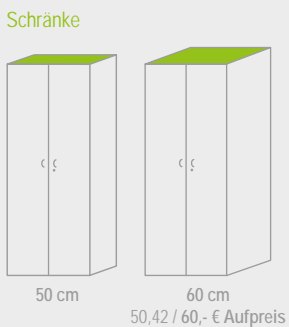

Variante 3: Schließbart



Variante 4: Schubladenfarbe



Bei Farbkombinationen erfolgt die Lieferung wie auf den Bildern abgebildet. Andere Farbkombinationen sind auf Anfrage möglich.

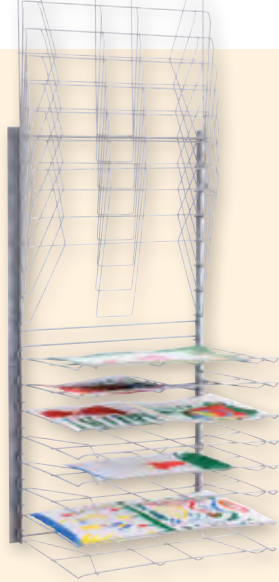

Trocknungsgestell zur Wandmontage

Das 2-teilige Gestell hat Platz für 16 Bilder bis ca. 45 cm Größe. Es kann je nach Wunsch in beliebiger kindgerechter Höhe an der Wand angebracht werden und nach Gebrauch platzsparend zusammengeklappt werden. Gestelltiefe ca. 48 cm

Gestelle übereinander (B x H): 68 x 120 cm

Gestelle nebeneinander (B x H): 136 x 60 cm

Farbe: Silber

12473H32 Silber 108,⁴⁰ / 129,- €



platzsparend
einklappbar

Das Trocknungsgestell besteht aus 2 Teilen. Diese können übereinander oder nebeneinander an der Wand montiert werden!

Ablagen voll verzinkt, nicht rostend und einzeln zugänglich



extraleise Flüsterrollen

Trocknungswagen A3

Mit rostfreien Schubgittern, Gummi-Flüsterrollen und praktischer Tisch-Ablage

Der kleine Bruder unseres Trocknungswagens A2 – mit allen genannten Vorzügen. Das Gestell besteht aus beschichtetem Stahl. Die Schubführungen befinden sich in einer Buchedekor-Platte. Im Gestell finden bis zu 25 Schubgitter (40 x 49 cm) Platz. Zwei der vier Lenkrollen sind feststellbar. Maße Wagen (H x B x T): 85 x 48 x 46 cm

Trocknungswagen A3

Mit 15 Schubgittern, für bis zu 15x A3-, 30x A4-Bilder

12477H32 Silber

89980H32 Rot

je 142,⁰² / 169,- €

Trocknungswagen A3

Mit 25 Schubgittern, für bis zu 25x A3-, 50x A4-Bilder

12478H32 Silber

89981H32 Rot

je 192,⁴⁴ / 229,- €

Zusätzliches Schubgitter

DIN-A3-Überformat (40 x 49 cm)

89997H32

6,⁷¹ / 7,⁹⁹ €

mit 10,
15 oder
25 Gittern



Flüsterrollen

Der große Bildertrocknungswagen

· Platz für jede Menge Bilder · sogar für Formate bis DIN A1

Die Trocknungswägen – in nun drei verschiedenen Größen – lassen sich ganz einfach zu ihrem Einsatzort schieben und bieten jede Menge Platz für Kunstwerke (z. B. für bis zu 100 DIN-A4-Bilder im größten Wagen). Die Trocknungsgitter sind dank Führungslaufschiene leicht herausziehbar und ermöglichen ein bequemes Be- und Entladen. Abstand der Gitter 4,5 cm.

Material: Galvanisch verzinktes Stahlrohr/-gitter, Ablageplatte aus Holzdekor
4 Laufrollen, 2 Feststellbremsen, Lieferung zerlegt; Montageanleitung liegt bei.

Trocknungswagen mit 10 Gittern

Maße (H x B x T): 88 x 94 x 60 cm

756508H32

251,²⁶ / 299,- €

Trocknungswagen mit 15 Gittern

Maße (H x B x T): 114 x 94 x 60 cm

756507H32

276,⁴⁷ / 329,- €

Trocknungswagen mit 25 Gittern

Maße (H x B x T): 153 x 94 x 60 cm

57222H32*

326,⁸⁹ / 389,- €

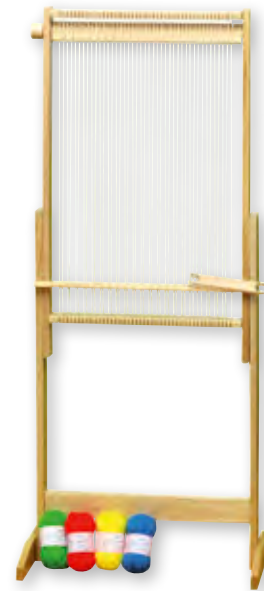

Riesen-Webrahmen

Dieser riesengroße Webrahmen kann je nach Jahreszeit gestaltet werden und eignet sich hervorragend zum Üben erster Webversuche. Verarbeiten lassen sich neben Wolle, Tüchern und Stoffen auch Naturmaterialien wie Gräser, Zapfen, Moose ... Geschult wird Fingerfertigkeit und Feinmotorik der Kinder. Der Webrahmen ist bereits bespannt und höhenverstellbar.

Zubehör: 2 Holzschiffchen, 4 Wollknäuel (100% Polyacryl)

Maße (H x B x T): 125 x 64 x 40 cm

81674H32

57,⁹⁸ / 69,- €

Rundwebrahmen aus Kunststoff

Gerundete Kanten, 43 Einkerbungen, 2 Webnadeln. Sehr leicht zu bespannen. Das Gewebe kann abgenommen werden, ohne Schlaufen zu zerschneiden. Bruchsicher, Ø 23,5 cm. Lieferung ohne Wolle

4104H32*

3,³⁵ / 3,⁹⁹ €



Gestaltungsbispiele



Kleiner Webrahmen, 16,5 x 22 cm

Webbreite: ca. 14 cm
Stabile Ausführung, Buchenholz, fest verleimte Zahnleiste mit je 17 Schlitzen.

Zubehör:

1 Holzschlitten, 1 Anschlagkamm, 1 Wendekamm
Maße: 16,5 x 22 cm. Ab 3 Jahren. Lieferung ohne Wolle

56314H32 Stück, 16,5 x 22 cm 3,³⁵ / 3,⁹⁹ €

Set mit 10 kleinen Webrahmen, 16,5 x 22 cm

Lieferung ohne Wolle

81923H32* 10 Stück

29,⁴⁰ / 34,⁹⁹ €





Webrahmen-Kettgarn, ca. 250 m

Spule mit 125 g Kettgarn, weiß, zum Bespannen von Webrahmen

11776H32*

4,⁶² / 5,⁵⁰ €
(1 kg = 36,⁹⁶ / 44,- €)



Webrahmen aus MDF

Weben ist im Kindesalter eine der wichtigsten kreativen Tätigkeiten, um die Feinmotorik, Wahrnehmung und Geduld eines Kindes zu fördern.

Lassen Sie Ihre Kleinen auf MDF-Webplatten weben, die nachher wie ein Bild an die Wand gehängt werden können. Das Erfolgserlebnis bleibt so noch lange sichtbar.

Inhalt: 10 Webplatten, inkl. Anleitung

Maße (H x B x T): 21 x 17,7 x 0,4 cm
Abstand zwischen den Zähnen: 0,4 cm

Material: MDF

Lieferung ohne Wolle

Bitte Webrahmenspanngarn extra bestellen (s. links)!

11883H32* 10 Stück

12,⁵² / 14,⁹⁰ €



Großer Webrahmen, 30 x 40 cm

Webbreite: 28 cm

Zubehör: 2 Schiffchen, 1 Anschlagkamm, 1 Wendekamm. Lieferung ohne Wolle

50998H32* Stück, 30 x 40 cm

10,⁹² / 12,⁹⁹ €

Kinderleichtes Weben

Schöne weiche Wolle

Ideal zum Häkeln, Stricken und Weben. Pflegeleichtes Garn für Mützen, Schals ... Mit großen Nadeln superschnell gehäkelt oder gestrickt. Nadelstärke 8, 100% Polyacryl, 50 g Knäuel, Lauflänge ca. 50 m. Maschenprobe: 10 x 10 cm = 12 Maschen, 16 Reihen

- 12296H32* Weiß
- 12297H32* Türkisgrün
- 12298H32* Braun
- 12299H32* Rosa
- 12300H32* Hellblau
- 43018H32* Hellgrün
- 43023H32* Gelb
- 43015H32* Orange
- 43016H32* Rot
- 43017H32* Lila
- 43019H32* Dunkelblau
- 43273H32* Azurblau
- 43020H32* Schwarz

je 2,⁰⁹ / 2,⁴⁹ €
(1 kg = je 41,85 / 49,80 €)



Indianerfedern, riesig

12 bunt durchgefärbte Federn.
Maße: ca. 27 - 32 cm lang
Warnhinweis: 18 (Seite 306)

50603H32 12 Stück 2,⁵¹ / 2,⁹⁹ €

Bunte Federmischung

Mit Federn von 10 - 20 cm Länge, in Überraschungsfarbe. Verpackt im Beutel, 100 g
Warnhinweis: 18 (Seite 306)

50078H32* 100 g 8,³⁶ / 9,⁹⁵ €
(1 kg = 83,⁶⁰ / 99,⁵⁰ €)

Flauschfedern

Bunte Federmischung, mit Federn von 12 - 16 cm, in Überraschungsfarbe, ca. 320 Federn
Warnhinweis: 18 (Seite 306)

50602H32 320 Stück 4,¹⁹ / 4,⁹⁹ €



Traumfänger

selbst gestalten

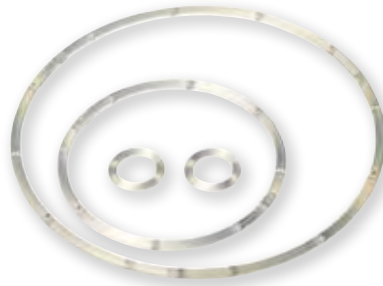

einfaches Stecksystem



Traumfänger

Kunststoffringe für Traumfänger und Mobile
Mit dem variablen Stecksystem können Ringe und Kurven gesteckt werden. Somit können vielfältige und auch ausgefallene Formen für Traumfänger oder Mobile entstehen. Lieferung ohne Wolle, Federn und Perlen
Das Stecksystem besteht aus 4 Ringen aus Kunststoff.
Maße: Ø 20 cm, Ø 12 cm, Ø 3 cm (2x)

58175H32 4 Stück 2,¹⁸ / 2,⁶⁰ €



10.000 Perlen im Riesen-Set

Lochdurchmesser variiert zwischen 1 - 4 mm.
Maße Kiste (H x B x T): 4,7 x 54,8 x 41,3 cm
Warnhinweise: 1, 11 (Seite 306)

81685H32 ca. 10.000 Stück 14,²⁸ / 16,⁹⁹ €

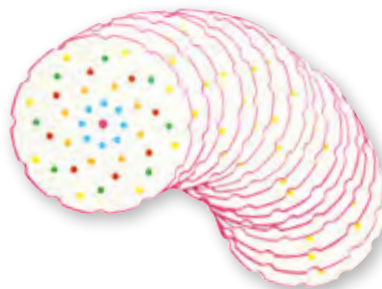

Fädelkreise-Set

Inhalt: 24 Fädelkreise. Maße: Ø 15 cm

50552H32 24 Stück 5,⁸⁷ / 6,⁹⁹ €



Stickschnüre

36 Stränge in 6 verschiedenen Farben. Länge je 8 m.
Material: 100% Baumwolle

52292H32* 36 Stück 4,¹⁹ / 4,⁹⁹ €
(1 m = 0,⁰² / 0,⁰² €)

Kreativ-Set

Ein Muss für jede Bastel-Gruppe/Einrichtung. Dieses Kreativ-Set in der praktischen Aufbewahrungsbox beinhaltet eine riesige Sammlung der verschiedensten und gängigsten Bastelmaterialien.

Inhalt:

- 100 g Federn (15 cm), in Überraschungsfarbe
- 100 Pompons, 100% Polypropylen (PP), (1 - 5 cm), in Überraschungsfarbe
- 800 Schmucksteine (rund)
- 35 g Indianerperlen (bunt gemischt)
- 100 Wackelaugen (rund, Ø 4, 7, 10 und 15 mm)
- 100 g Paillettenmix (in Überraschungsfarbe)
- 100 Stück Chenilledraht (30 cm, Ø 7 mm)

Warnhinweise: 1, 18 (Seite 306)

57123H32*

20,⁹⁷ / 24,⁹⁵ €



Originalgröße



Bügelperlen Riesen-Set

Das Set besteht aus 28.000 Perlen gemischt in 10 Farben, 6 Vorlagenkarten und 7 transparenten Steckplatten. Ein Riesenspaß für die ganze Gruppe!

Warnhinweis: 1 (Seite 306)

55121H32*

30,²⁵ / 36,- €



Großes Holzperlen-Set

3400 Perlen in verschiedenen Farben und Größen.

Ø 4 - 15 mm, sortiert

Warnhinweis: 11 (Seite 306)

55232H32*

16,⁸⁰ / 19,⁹⁹ €



- Bilder gestalten
- in 3-D bauen
- Figuren basteln u. v. m.



Kreativ-Mais-Sticks

Lassen Sie Farbe einkehren. Mit diesen leichten und bunten Mais-Sticks lassen sich unendlich viele kreative Gestaltungsideen kreieren. Das Basteln mit diesen Sticks ist selbst für die Kleinsten spielend einfach. PlayMais® wird leicht auf einen (in der Packung enthaltenen) Schwamm mit Wasser gedrückt und schon können die Sticks miteinander verbunden werden. Dank der Stärke, die in diesen Sticks enthalten ist, haften sie hervorragend aneinander. Durch Drücken und Schneiden bringen Sie die Sticks in Form und gestalten so richtige Kunstwerke.

Inhalt: ca. 6300 Stück

Warnhinweis: 1 (Seite 306)

55818H32

36,⁹⁷ / 44,- €





Girlande Weihnachten

Kleber und Schere zur Hand und schon kann es losgehen. Schöne Dekoration an Fenstern und Wänden.
Motive: Weihnachtsmütze, Rentier, Kerze, Engel, Stern und Baum

Inhalt: Set für 6 Girlanden à 6 Motiven (Ø 8 cm), inkl. Transparentpapier, 200 cm Schnur Ø 1 mm, Gold
Warnhinweis: 1 (Seite 306)

12526H32

7,⁵⁵ / 8,⁹⁹ €

Material für 6 Girlanden



6x 2 Motive

Fensterbild Stadt, 12 Stück

Mit Klebestiften und Transparentpapier einfach die Fenster und Türen hinterkleben und am Fenster anbringen. Mit einer Länge von 40 cm sind die Stadtbilder in zwei Motiven für große und kleines Fenster geeignet.

Farbe: Schwarz, 300 g/m²

Inhalt: 6x 2 Stadtmotive, je 2 DIN-A4-Bogen Transparentpapier in den Farben Rot, Grün, Gelb und Blau

12524H32

10,⁹² / 12,⁹⁹ €



für 12 Laternen

Tischlaterne, 12 Stück

So leicht ging Laterne basteln noch nie!

Einfach den gestanzten Laternenrohling mit Transparentpapier bekleben und in sich zusammenkleben.

Toll für jeden Tisch und jede Fensterbank.

Maße: 14 x 10 x 10 cm

Laternenfarbe: Schwarz, 300 g/m²

Inhalt: 12 Laternenstanzlinge, je 12x Transparentpapier in den Farben Rot, Grün, Blau und Gelb

Warnhinweise: 2, 10 (Seite 306)

12523H32

8,³⁹ / 9,⁹⁹ €

Kunststoff-Tasche mit Einschub

Faserstofftasche mit einer integrierten Folie auf der Vorderseite, in die Sie Bilder und Fotografien einschieben können. So können Sie die Tasche nach Belieben dekorieren. Farbe: Grau

Set mit 3 Kunststoff-Taschen für Bilder im DIN-A4-Format

88468H32 Hochformat 3,78 / 4,50 €

Set mit 2 Kunststoff-Taschen für Bilder im DIN-A3-Format

88469H32 Querformat 3,36 / 4,- €



Gestaltungsbeispiele



Gestaltungsbeispiele

Herzdosen-Set, 51-teilig

In einer großen herzförmigen Schachtel befinden sich 50 kleine Herzdosen mit Deckel. Schön bemalt und beklebt sind das Geschenkideen, die von Herzen kommen. Blanko

Maße große Schachtel: 25 x 25 x 12 cm

Maße kleine Schachtel: 5 x 5 x 2,5 cm

53234H32 51-teilig 25,20 / 29,99 €

Kunststoff-Tasche mit Einschub

Faserstoff-Tasche mit einer integrierten Folie auf der Vorderseite, in die Sie Bilder und Fotografien einschieben können. So können Sie die Tasche jederzeit nach Belieben dekorieren. Farbe: Blau

Maße: 30 x 23 x 7 cm

57131H32 Stück 1,67 / 1,99 €

11639H32 Set mit 3 Stück 3,78 / 4,50 €



Gestaltungsbeispiele

zum Einschieben von A4-Blättern



Gestaltungsbeispiel

Set: Windrad-Blumen

10 Blanko-Windräder zum Basteln.

Material: 100% Polyester, Ø 20 cm, weiß

Warnhinweis: 1 (Seite 306)

55163H32* 10 Stück 16,76 / 19,95 €



Gestaltungsbeispiele

Bastelset Windrad-Blumen, 20-teilig

10 Blanko-Windräder (100% Polyester) zum Basteln und

10 Textilmalstifte

Warnhinweis: 1 (Seite 306)

55611H32* 20-teilig 20,97 / 24,95 €



Gestaltungsbeispiel

Pflanzschilder, 5 Stück

Was wächst denn da? Schnelle und einfache Art, Pflanzen in ihren Töpfen zu markieren. Mit Kreide beschreibbar.

Inhalt: 5 Pflanzschilder aus Sperrholz mit Tafel

Maße: 19 cm hoch, 7 cm breit

12492H32* 5 Stück 2,51 / 2,99 €



Gestaltungsbeispiele

Kinderkronen-Bastelset, 6 Stück

Mit diesem Set können kleine Königinnen und Könige ihre eigene Krone individuell gestalten. Diese Kronen eignen sich hervorragend für Rollenspiele und Theaterstücke. Enthalten sind 2x 3 verschiedene Kronenmodelle zum Ausmalen, Basteln und Spielen.

Maße: 31 x 14 cm. Material: Pappe beschichtet

58148H32* 6 Stück

3,³⁵ / 3,⁹⁹ €



Tolles für die **Kiga-Party!**



Gestaltungsbeispiele



Gestaltungsbeispiel



Gestaltungsbeispiele

Wilde Blanko-Tiermasken

Je nach Lust und Laune können die 8 Motive zu individuellen Kunstwerken gestaltet werden.

8 Tiermasken aus Karton, ca. 23 bis 26,5 cm breit (Affe, Löwe, Elefant, Giraffe, Tiger, Zebra, Eule, Bär), ca.

245 cm Gummiband

Warnhinweis: 1 (Seite 306)

52352H32 8 Stück

2,⁵¹ / 2,⁹⁹ €

Masken zum Selbstgestalten

Ausgestanzt aus weißem Karton in unterschiedlichen Formen – inklusive Gummiband. Größe: 15 - 20 cm

Material: Karton beschichtet

Warnhinweis: 1 (Seite 306)

58189H32 5 Stück

3,³⁵ / 3,⁹⁹ €

Blanko-Sonnenschilder

Die selbst gestalteten Sonnenblenden schmücken jeden Kinderkopf.

Maße: 25 cm breit

52364H32* 25 Stück

4,⁸⁷ / 5,⁸⁰ €



Kindergartengebäude aus MDF-Platten, blanko

28 Fotos (2,9 x 4,4 cm) zeigen alle Kinder einer Gruppe. Sich in dem Haus wiederzufinden, gibt das Gefühl der Zugehörigkeit. Hausgröße: 55 x 36,5 cm

53202H32

10,⁸⁴ / 12,⁹⁰ €



Weihnachtsornamente

Großes Bastelset mit Herzen, Sternen und Weihnachtsbäumen aus kräftigem, weißem Karton in verschiedenen Größen und Formen.

Inhalt:

100 Blanko-Herzen, 100 Blanko-Sterne, 100 Blanko-Weihnachtsbäume. Größe: jeweils in verschiedenen Größen, zwischen 6 - 10 cm

58168H32 300 Stück

10,⁸⁴ / 12,⁹⁰ €



Gestaltungsbeispiele



Gestaltungsbeispiele

Holzanhänger Weihnachten, 90 Stück

Unglaubliches Angebot! 90 Holzanhänger in einer Box zum unschlagbaren Preis!

Gestalten Sie mit Ihren Kleinen tolle Anhänger für Weihnachtsbaum, Adventskranz, Geschenke ...

Inhalt: 15 lange Herzen, 15 Herzen, 15 Engel, 15 Sterne, 15 Schneeflocken, 15 Lebkuchenmänner, Holzbox

Maße der Anhänger: zwischen 9 - 11 cm; Holzstärke 4 mm; Maße Box: 40 x 40 x 4 cm
Material: Sperrholz

11880H32* 90 Stück

42,⁰¹ / 49,⁹⁹ €

Kleine Geschenke vom Nikolaus

Nikolaus-Strumpf

Die modische Alternative zum alten Jutestrumpf. Der Strumpf ist aus extrastarkem Material und in trendigen Farben. Oben hat er einen Metallring, an dem man ihn bequem aufhängen kann.

In die Klarsichthülle, die seitlich eingearbeitet wurde, kann man Namensschilder oder ein Bild hineinstecken. Da wird der Nikolaus Augen machen ...

Größe: 29,5 x 34,5 cm, 100% Polyester

Alle Warnhinweis: 1 (Seite 306)

55456H32* Rot, Stück

1,⁶⁷ / 1,⁹⁹ €

Solange Vorrat reicht





Tolle Geschenk- und Adventskalender-Ideen

Elchbeutel

Verpacken Sie allerlei tolle Geschenke für Ihre großen und kleinen Kinder. Der niedliche und liebevoll gestaltete Elch wird jedem Einzelnen ein breites Lächeln ins Gesicht zaubern. Bei 30 °C waschbar. Material: 100% Polyester, Maße Beutel (B x H): 10 x 13 cm, Ø 9 cm

58089H32 Stück 1,⁶⁷ / 1,⁹⁹ €
ab 5 Stück je 1,²⁶ / 1,⁵⁰ €

Elchbeutel-Adventskalender-Set, 24 Stück

100575H32 24 Stück 29,²⁴ / 34,⁸⁰ €



Gestaltungsbeispiele



Adventskalender-Täschchen

24 Adventskalender-Täschchen in modernem weihnachtlichem Design. Gestalten Sie so Ihren eigenen Adventskalender. Die Täschchen sind mit einer Schleife versehen, sodass Sie diese ganz einfach an einen Zweig, Baum oder an die Wand hängen können. Maße: 8 x 4 x 11 cm. Material: robustes Papier, Aufhängeband aus 100% Polyester
Inkl. Zahlen von 1 - 24
Lieferung ohne Baum und Deko

55891H32 24 Stück 5,⁰³ / 5,⁹⁹ €



Weihnachts-Fensterbilder

Die Stanzteile werden einfach aus den 12 Schablonen gebrochen und mit dem beigelegten Transparentpapier hinterklebt. Maße: Ø 20 cm

Warnhinweis: 1 (Seite 306)

52343H32 3,³⁵ / 3,⁹⁹ €

Blütenkörbchen „Petite Fleur“

Wenn die Krokusse anfangen zu blühen, dann beginnt die Osterzeit. Verschenken Sie in diesen kräftig leuchtenden Blütenkörbchen liebe Kleinigkeiten. Ideal für kleine und große Geschenkeempfänger. Im Garten verstecken oder schön auf dem gedeckten Tisch dekorieren – einfach der Hingucker!
Maße: Ø 10 cm, Höhe: 9 cm
Material: 100% Polyester, waschbar bei 30 °C. Lieferung ohne Deko

97217H32 3er-Set 7,⁴⁸ / 8,⁹⁰ €
97627H32 10er-Set 22,⁶¹ / 26,⁹⁰ €



Osterhasenbeutel

Was hat das Häschen denn in seinem dicken Bauch versteckt? Eine originelle und hübsche Geschenkidee für alle, die rasch etwas verstecken möchten. 28 cm groß. Material: 90% Polyester, 10% Polyacryl

53593H32 Stück 1,⁶⁷ / 1,⁹⁹ €
ab 5 Stück je 1,²⁶ / 1,⁵⁰ €

Osterkörbchen

Mit diesem originellen Osterkörbchen aus Stoff machen Sie Ihren Kleinen die schönste Osterüberraschung! Im Nu bepackt und versteckt und von den Kindern wiederentdeckt. Maße (B x H): 11 x 13,5 cm
Material: 100% Polyester, waschbar bei 30 °C. Lieferung ohne Deko

56347H32 Stück 1,⁶⁷ / 1,⁹⁹ €
ab 5 Stück je 1,²⁶ / 1,⁵⁰ €

Ostertüten, 12 Stück

Zum Befüllen mit kleinen Geschenken an Ostern. Maße: 8 x 4 x 11 cm
Material: Tüte aus robustem Papier, Aufhängeband: 100% Polyester. In Überraschungsfarbe. Set mit 12 Stück

57473H32 12 Stück 2,⁴⁸ / 2,⁹⁵ €

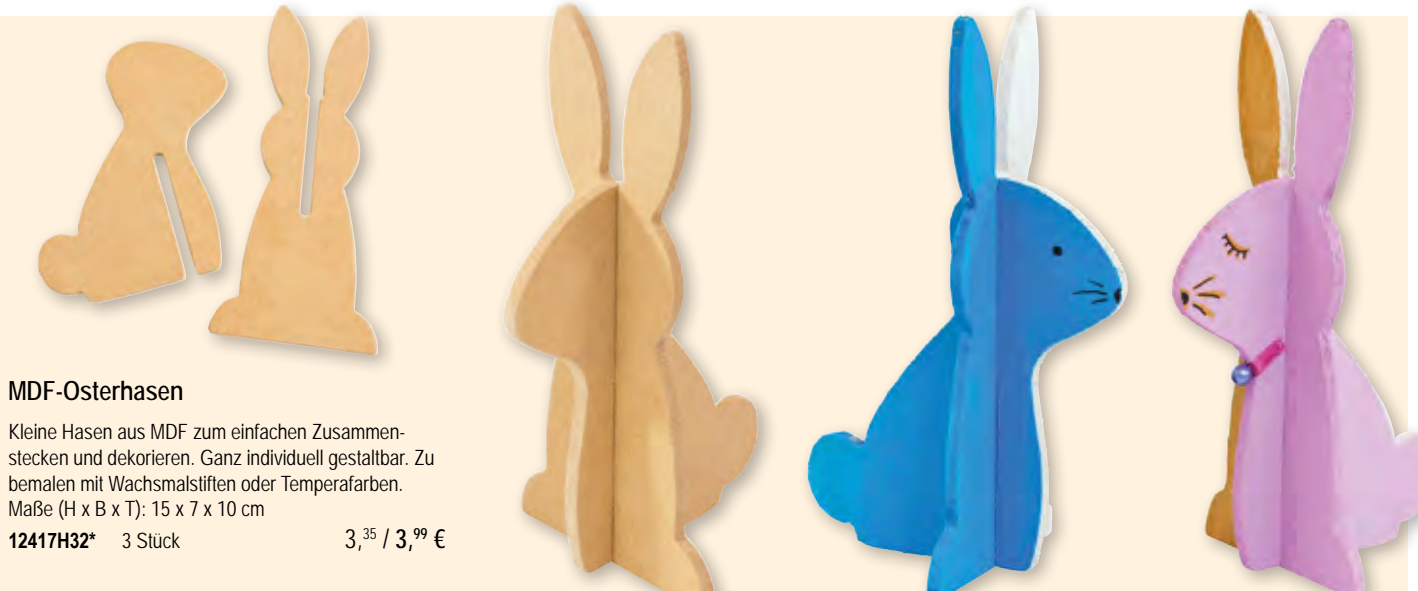

MDF-Osterhasen

Kleine Hasen aus MDF zum einfachen Zusammenstecken und dekorieren. Ganz individuell gestaltbar. Zu bemalen mit Wachsmalstiften oder Temperafarben. Maße (H x B x T): 15 x 7 x 10 cm

12417H32* 3 Stück 3,³⁵ / 3,⁹⁹ €

MUSIK

Boomwhackers-Gruppensatz



Boomwhackers-Gruppensatz mit 39 Röhren

Der Gruppensatz besteht aus 3 diatonischen Sätzen, $c^1 - c^2$, 3 chromatischen Ergänzungen sowie 8 Stück Octavator-Caps für Bass-Stimmen.

Gruppensatz ohne Aufbewahrungsbox

88748H32 125,²¹ / 149,- €

Gruppensatz in Aufbewahrungsbox

88747H32 143,⁷⁰ / 171,- €

Aufbewahrungsbox, leer

88749H32 aus Holz 31,⁵¹ / 37,⁵⁰ €
86935H32 bedruckt, aus Karton 12,⁶⁰ / 14,⁹⁹ €

Boomophon

Die neue Art, Boomwhackers zu spielen. Die Tasche aus stabiler Baumwolle enthält einen diatonischen Satz Boomwhackers $c^1 - c^2$, 1 Paar Schlägel, ein Octavator-Cap sowie ein Liederbuch mit englischen Kinderliedern. Ist die Tasche ausgerollt, können Sie die bunten Röhre wie ein Xylophon spielen.

88750H32* 37,⁷³ / 44,⁹⁰ €

Boomwhackers

Instrumente, die Spaß machen
- für jedes Alter.

Mit den quietschbunten Kunststoffröhren können sich die Kinder frei im Raum bewegen und jeden beliebigen Gegenstand und Untergrund durch Anschlagen bespielen. Je nach Material ändert sich dabei die Klangfarbe. Der Ton selbst bleibt jedoch gleich. Schlägt man zwei Röhre aneinander, entsteht ein Zweiton/Intervall. Sinnvolle

Schlagtechniken sind ohne größeren Übungsaufwand erlernbar. Röhre mit gleicher Farbe haben auch die gleiche Tonhöhe. So finden sich auch Anfänger leicht mit den Instrumenten zurecht.

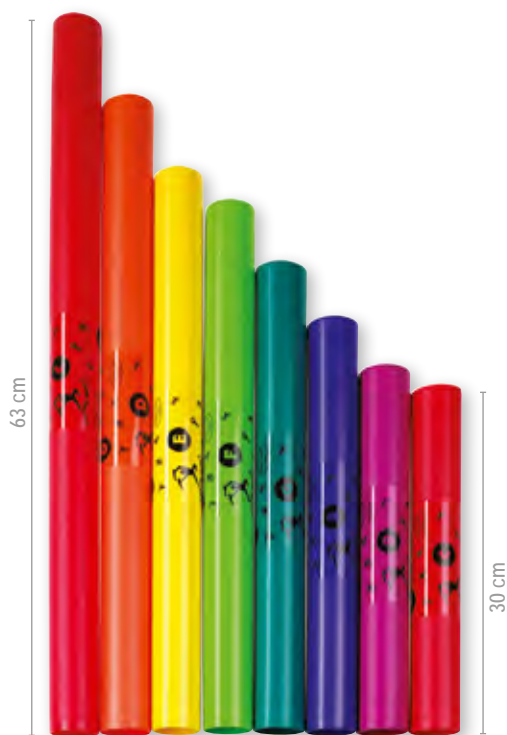

Boomwhackers – Diatonischer Satz

mit 8 Röhren
c¹, d¹, e¹, f¹, g¹, a¹, h¹, c²

6936H32

24,⁷⁹ / 29,⁵⁰ €



Boomwhackers – Chromatische Ergänzung

mit 5 Röhren
cis¹, dis¹, fis¹, gis¹, b¹

6937H32

18,⁰⁷ / 21,⁵⁰ €



Boomwhackers – Pentatonischer Satz

mit 6 Röhren, c¹, d¹, e¹, g¹, a¹, c²

Jeder Ton steht zum anderen in einer harmonischen Beziehung. Daher entsteht auch beim freien Spielen ohne Noten immer eine wohlklingende Melodie.

6935H32

20,¹³ / 23,⁹⁵ €



Octavator-Caps

Satz mit 8 Stück

Wenn Sie die Octavator-Caps mitbestellen, haben Sie noch mehr Möglichkeiten. Die schwarzen Kunststoffkappen werden auf die Enden der Stäbe aufgesteckt. Schon klingen alle Stäbe eine Oktave tiefer.

6890H32

10,⁸⁸ / 12,⁹⁵ €

Ständer

für 13 Boomwhackers (nicht enthalten)
aus massivem Fichtenholz, 45,5 x 13,5 x 4,5 cm

8935H32*

17,⁶⁴ / 20,⁹⁹ €



Einfacheres Musizieren dank gestimmter Schlag- und Handglocken

Die Hand- und Schlagglocken eignen sich besonders für Einsteiger. Dank der einfachen Anwendung sind die gestimmten Instrumente problemlos zu spielen. Speziell Anfänger gewinnen beim Musizieren schnell an Selbstsicherheit. Auch ein ideales Begleitinstrument für bekannte Lieder oder auch selbst erfundene eigene Melodien. Ganztöne mit weißen Griffen. Halböne mit schwarzen Griffen.

10 Schlagglocken

diatonischer Satz

mit 10 gestimmten Glocken c^2 - c^3 mit fis^2 und b^2

8528H32*

56,⁷² / 67,⁵⁰ €

10 Schlagglocken

diatonischer Satz

mit 10 gestimmten Glocken c^2 - c^3 mit fis^2 und b^2

In einer stabilen Tragetasche (100% Polyester)

88912H32*

73,⁰³ / 86,⁹⁰ €



10 Handglocken

mit Griff, diatonischer Satz

mit 10 gestimmten Glocken c^2 - c^3 mit fis^2 und b^2

In einer stabilen Tragetasche (100% Polyester)

88905H32

66,³⁰ / 78,⁹⁰ €



10 Handglocken

mit Griff, diatonischer Satz

mit 10 gestimmten Glocken c^2 - c^3 mit fis^2 und b^2

8535H32

54,²⁰ / 64,⁵⁰ €

Handglocken mit Einmal-Anschlag

Die Instrumente verfügen über eine automatische Stopp-Funktion nach jedem Glockenschlag. Somit werden Lieder sauberer und sicherer gespielt.

Diatonischer Satz mit 10 gestimmten Glocken c^2 - c^3 mit fis^2 und b^2

84146H32

59,²⁴ / 70,⁵⁰ €

8 Round-Sound Tubes mit Schlägel

So macht Musizieren im Kindergarten noch mehr Spaß. Auf den farbigen Kunststoffröhren sind gestimmte Klangplatten angebracht. Die Röhren sind perfekte Resonanzkörper und geben jeden Ton kristallklar wieder. Durch die seitlichen Öffnungen erhalten Sie einen satten und kräftigen Sound und eine optimale Klangentfaltung. Kombinieren Sie z. B. Boomwhackers mit den Round-Sound Tubes. Die Farben und Töne entsprechen genau dem diatonischen Boomwhackers-Satz (Nr. 6936H32, Seite 108). Die Kinder werden mit Begeisterung musizieren!

Die 8 Round-Sound Tubes ergeben eine komplette Tonleiter von c^2 bis c^3 .

Alle Röhren haben einen Durchmesser von ca. 5 cm und eine Höhe von ca. 6,5 cm.

Die 8 Round-Sound Tubes werden mit 8 Schlägeln und einer stabilen Tragetasche (100% Polyester) geliefert.

88960H32* 70,⁵⁵ / 83,⁹⁵ €



Round-Sound Tubes, Halbton-Ergänzung

Mit dem 5-teiligen Halbton-Ergänzungs-Set bekommen Ihre Round-Sound Tubes noch mehr Anwendungsmöglichkeiten. Das Set umfasst die Halbtöne cis , dis , fis , gis und b . Lieferung mit 5 Schlägeln und Tragetasche (100% Polyester)

84015H32* 27,⁴⁸ / 56,⁵⁰ €



Klangstäbe

Die massiven Klangstäbe aus eloxiertem Aluminium hängen schwebend auf einer Aufhängung. Dadurch ergibt sich ein ausnehmend klarer und hoher Ton. Die Stäbe sind optimal aufeinander abgestimmt. Der Tonblock eignet sich hervorragend für besondere Effekte oder als Signal bei Spielen.

Drei-Klangstäbe c^1 , e^1 , g^1 (Holzplatte 20 cm) mit Holzschlägel. Maße: 21 x 3 x 9 cm

89216H32 24,⁷⁹ / 29,⁵⁰ €

Einzelstab klein, Ton g (Holzplatte 14,5 cm) mit Schlägel. Maße: 14,5 x 3 x 4,5 cm

89217H32 11,⁶⁸ / 13,⁹⁰ €

Einzelstab mittel, Ton e (Holzplatte 16 cm) mit Schlägel. Maße: 16 x 3 x 4,5 cm

89218H32 11,⁶⁸ / 13,⁹⁰ €

Einzelstab groß, Ton c (Holzplatte 17,5 cm) mit Schlägel. Maße: 18 x 3,5 x 4,5 cm

89219H32 11,⁶⁸ / 13,⁹⁰ €

Absolut reiner Klang durch „schwebende“ Aufhängung der Klangstäbe auf Schnüren!

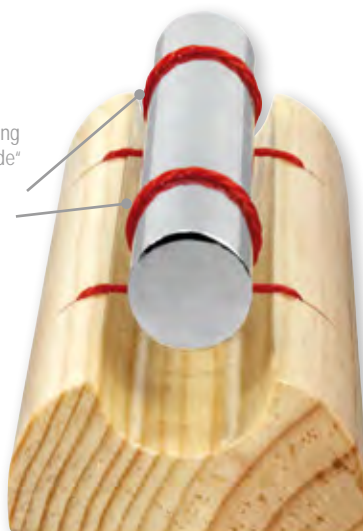

**Schellenstab**

aus Holz, Länge ca. 32 cm, 21 Schellen.
Die Schellen sind an einem Vierkantholz befestigt.

4694H32* 8,¹⁵ / 9,⁷⁰ €

**Schellenstab, Holz**

Mit 6 Paar Tamburin-Schellen, Länge ca. 30 cm

5799H32 6,³⁰ / 7,⁵⁰ €



Mit 4 Paar Tamburin-Schellen, Länge ca. 23 cm

4698H32 5,⁴⁶ / 6,⁵⁰ €

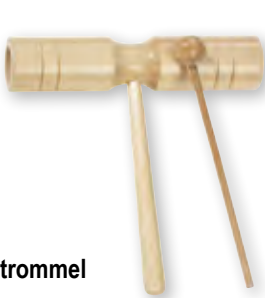
**Röhrentrommel**

aus Holz
Zwei verschiedene, helle Töne, 19 cm breit, Ø 3 cm

5276H32 4,³⁷ / 5,²⁰ €

**Große Röhrentrommel**

aus Holz
Zwei verschiedene, dunkle, kräftige Töne, 20 cm breit,
Ø 4,5 cm

5207H32 4,⁶² / 5,⁵⁰ €

**Doppel-Guiro**

(Wooden Agogo), mit Schlägel
25 cm lang, Ø 4 cm

5209H32 10,⁰⁴ / 11,⁹⁵ €

**Naturgeräusche-Effekte-Set**

Mit dem Instrumenten-Set für Naturgeräusche ahmen
Ihre Kinder die Klänge unserer Natur nach.

Sie erhalten 19 Effekt-Instrumente:

2 Frosch-Guiros – 1x groß & 1x klein, 1 Waldteufel für
Brummen, Heulen oder Quaken, 1 Paar Klang-Oliven für
Insekten-Zirpen, 1 Gewittertrommel für Donnerschläge,
2 Regenmacher – 1x groß & 1x klein, 5 Flöten/Pfeifen
für einzelne Vogellaute, 2 Bambus-Schwirrer für großes
Vogelgezwitscher, 1 Tobillera-Rassel für Klapperschlan-
gen, 1 Paar Kastagnetten für Pferdehufeklapper,
1 Oceandrum für Meeresgeräusche, Ø 30 cm, 1 Schwirr-
holz für Windgeräusche, 1 Bambus-Flechtkorb für alle
Instrumente

84306H32 194,⁹⁶ / 232,- €

Fruit-Shaker-Set & Mais-Guiro

Die Früchte-Shaker sehen verblüffend echt aus und
zaubern die verschiedensten Klänge.

Im Set erhalten Sie je eine Orange, Banane, Zitrone,
Kiwi, Mais und Mango als klassischen Frucht-Shaker.

Jeder Shaker erzeugt einen eigenen hellen bis kräftigen
Sound. Das besondere Highlight:

Den Maiskolben können Sie zusätzlich als
Guiro bzw. Scraper verwenden.

Set – bestehend aus 6 Instrumenten

84029H32 6 Teile 20,¹⁶ / 23,⁹⁹ €



**Holz-Maracas, M1**

Paar, oval, Länge 25 cm
5028H32

16,³⁹ / 19,⁵⁰ €

**Mini-Maracas, 12 cm lang,
aus Kunststoff**

Es entsteht ein rasselnder, gut vernehmbarer Sound.

Farbe: je 1x Rot und Blau

9961H32

4,⁸⁷ / 5,⁸⁰ €

**Holz-Maracas**

Mehrfarbig, mit geschnitzten
Verzierungen

Minigröße für Kinderhände,

Paar, oval, Länge 15 cm

8862H32

10,⁸⁸ / 12,⁹⁵ €

Holz-Maracas, M0

Paar, oval, Länge 21 cm

5027H32

13,³⁶ / 15,⁹⁰ €

Stielkastagnette

Aus Hartholz

Die harten Holzteile bewirken einen kräftigen, tiefen
Klang. Die Kinder freuen sich über dieses Instrument.

Länge 23 cm, 1 Paar

89220H32

11,⁹³ / 14,²⁰ €

**Stielkastagnette**

Aus Holz, Länge 21 cm, Ø ca. 5,5 cm

4157H32

8,³⁹ / 9,⁹⁹ €

**Kastagnetten, 1 Paar**

Aus blau und rot lackiertem Holz, Ø 5,5 cm.

Mit Gummikordeln, daher leicht zu spielen.

4155H32

Paar

4,¹⁹ / 4,⁹⁹ €

ab 10 Paar je

3,⁷⁸ / 4,⁵⁰ €

Drachenmaul

Dieser rot lackierte Holztonblock klingt sehr hell und laut.

Mit Stiel 25 cm. Inkl. Schlägel

4844H32

8,³² / 9,⁹⁰ €





Flexeo®

1- Musikwagen mit Auszügen

Dieser wunderschöne Aufbewahrungswagen passt in jedes Musikzimmer. Kleine Instrumente können platzsparend und sicher aufbewahrt werden – und dank der praktischen Auszüge bequem wieder entnommen werden. Die 3,5 cm hohe Aufkantung der Böden verhindert, dass Instrumente herunterfallen oder -rollen. Für weitere Sicherheit und mehr Licht in den Auszügen sorgt die stabile Plexiglas-Rückwand. In der seitlich angebrachten Box (mit Klettband fixiert) können Boomwhackers platzsparend aufbewahrt werden. Lieferung ohne Instrumente

Holz-Dekor: Ahorn honig
Maße Wagen: 88,3 x 121 x 49 cm
Maße Box: 46 x 30 x 21 cm
2 Feststellrollen, 3 Auszüge
809032H32

671,⁴³ / 799,- €

2- Afuche-Cabasa

Metallperlen rotieren um einen gewellten Zylinder. Dadurch wird ein lauter Klang erzeugt. Sie eignet sich sowohl als Rhythmikinstrument als auch für verschiedene Effekte. Das Instrument ist sehr leicht zu spielen. Standardgröße, Ø 10,5 cm, Länge: 20 cm

4971H32 33,⁶¹ / 39,⁹⁹ €

3- Afuche-Cabasa mini

(für Kinderhände) Ø 8 cm

Besonders geeignet für feine Effekte.
Länge: 17 cm

4972H32 21,- / 24,⁹⁹ €

4-

4- Mexikanisches Holzguiro

Fischform, mit Scraper, 31,5 cm lang
4088H32

15,⁰⁸ / 17,⁹⁵ €

5-

5- Mexikanisches Holzguiro

Gurkenform, mit Scraper, 35 cm lang
8864H32

13,⁸⁷ / 16,⁵⁰ €

6- Chekere (Tschekeere)

Der Kürbisklangkörper ist mit einem Netz aus Samenkörnern bespannt. Chekeren sind traditionelle Rhythmustreiber in Ghana, Kamerun, Nigeria etc. mit klatschendem oder rauschendem Meereswelleneffekt.

4236H32* ca. 26 cm hoch, Ø 6 cm 26,⁴⁷ / 31,⁵⁰ €
88744H32* ca. 29 cm hoch, Ø 20 cm 30,²⁵ / 36,- €



Bongos

aus lackiertem, hellem Holz

Paar, Ø 21 cm/16 cm, Naturfelle; stabile Spannreifen aus Leichtmetall

5013H32

62,⁶¹ / 74,⁵⁰ €



ABS-Bongo

Das Besondere bei diesen Bongos sind die Kessel aus ABS-Kunststoff, die das Instrument besonders leicht machen. So kann es auch von Kindern längere Zeit auf den Knien gespielt werden. ABS ist zudem besonders stabil und garantiert eine gleichbleibende Tonqualität.

Ø 16 cm Macho und Ø 18 cm Hembra

84286H32

35,²¹ / 41,⁹⁰ €



Bongos

aus hellem und dunklem Holz

Paar, Ø 19 cm/16 cm, Naturfelle; Gewicht 2,5 kg. An jeder Trommel sind 4 Spannblöcke angeschraubt. Damit werden die Instrumente gestimmt.

4956H32*

30,¹⁷ / 35,⁹⁰ €



Regenmacher-Set – für 10 Kinder

Wie macht der Regen?

Es ist ganz einfach und macht riesig viel Spaß! Um einen tollen Regenmacher selbst zu basteln, muss ordentlich gehämmert werden. Sind die Nägel in der Papprolle, kann sie beliebig mit Kieselsteinen, Sand, Reis oder Granulat gefüllt werden. Danach wird die 50 cm lange Rolle zugeklebt, bunt bemalt und fertig ist dein eigenes Musikinstrument.

Inhalt: 10 Papprollen, 500 Nägel und 100 g Federn

Warnhinweis: 1 (Seite 306)

54946H32*

29,⁴⁰ / 34,⁹⁹ €



Handbemalter Bambus-Rainmaker

Unsere Rainmaker bringen mehr Farbe in Ihr Musikzimmer. Jedes Instrument wird individuell von Hand bemalt. Die authentischen Regengeräusche entstehen durch Kieselsteine, die über kleine Holzdübel rasseln.

Ø ca. 8 cm, Länge ca. 80 cm

88562H32

25,²⁰ / 29,⁹⁹ €

Rainmaker aus Kunststoff

Die Musikindustrie nutzt moderne Kunststoffe, um exotische Effektinstrumente aus leichtem, stabilem Material herzustellen. Diese Regenmacher sind mit Metall- oder Kunststoffkügelchen gefüllt. Damit lässt sich ein leises Plätschern gut nachahmen. Alle Warnhinweis: 1 (Seite 306)

20 cm lang, Ø 4,5 cm, mit bunten Kunststoff-Perlen

52629H32

11,⁶⁸ / 13,⁹⁰ €

30 cm lang, Ø 5 cm, mit bunten Kunststoff-Perlen

9984H32

14,⁴⁵ / 17,²⁰ €



Meeres- oder Wellentrommel

In den Trommeln befinden sich Perlen aus Metall. Sie ahnen mit diesem Instrument die von Wellen verursachten Geräusche bzw. das Rauschen des Meeres nach.

88640H32 Ø 25 cm

15,⁵⁵ / 18,⁵⁰ €

88636H32 Ø 30 cm

20,⁹² / 24,⁹⁰ €



Latin-Set

für dauerhaften Hintergrund-Sound
Instrumenten-Set für 13 Kinder

Chekere, 26 cm, Ø ca. 18 cm
Afuche, Ø 8 cm
Afuche, Ø 10,5 cm
Schellenring, Ø 25 cm
8 Paar Schellen
Schellenring, Ø 20 cm
6 Paar Schellen
Caxixi, klein
Caxixi, groß
Holz-Guiro, 31,5 cm
Holz-Guiro, 35 cm
Fell-Maracas 15 cm
Holz-Maracas
Vibra Slap
Apito-Holzpeife
+ Aufbewahrungsbox aus Kunststoff
89489H32

167,²³ / 199,- €



Shaker-Box

26 Shaker zum Top-Preis
Alle Shaker, die Sie für die verschiedensten
Begleit-Rhythmen brauchen.

Die Shaker-Box bietet:
4 große Holz-Maracas
6 Schüttel-Eier
4 Plastik-Mini-Maracas
2 Holz-Mini-Maracas
2 Kürbis-Shaker
2 Fell-Maracas
6 Frucht-Shaker
Inkl. praktischer Aufbewahrungsbox
Warnhinweis: 1 (Seite 306)

84214H32

100,- / 119,- €



Schüttel-Eier

Mini-Maracas in Eierform und -größe aus hochwertigem Kunststoff. Jede Farbe hat einen anderen Klang. Kinder und auch Erwachsene finden spielerisch zur Musik. Das gelbe Ei klingt am hellsten, dann werden die Sounds in der Reihenfolge pink, grün und blau tiefer und kräftiger.

Alle Warnhinweis: 1 (Seite 306)

4 Schüttel-Eier (Gelb, Pink, Grün und Blau)

Höhe ca. 5,5 cm, Ø ca. 4 cm

4955H32

6,⁷¹ / 7,⁹⁹ €

2 Ergänzungs-Eier mit dunkleren Tönen (Schwarz & Braun) Höhe ca. 5,5 cm, Ø ca. 4 cm

84002H32

3,⁵³ / 4,²⁰ €

6er-Satz (Gelb, Pink, Grün, Blau, Braun und Schwarz)

83997H32

10,⁰⁸ / 11,⁹⁹ €



Abb. ähnlich

Schüttel-Eier-Gruppenbox

40 Schüttel-Eier in sechs verschiedenen Farben (8x 4955H32, 4x 84002H32). In praktischer Aufbewahrungsbox (81753H32)

Warnhinweis: 1 (Seite 306)

84052H32

66,³⁹ / 79,- €

Gruppensatz mit 7 Paar verschiedenen Claves

Mit diesem Satz spielen bis zu 7 Kinder gleichzeitig.

Jedes Instrumentenpaar klingt anders. Die andere Hälfte der Gruppe kann ebenfalls mit Claves oder mit anderen Rhythmikinstrumenten spielen.

Zum Satz gehören 7 Paar verschiedene Claves und Ding-Dong-Schlagstäbe.

756848H32*

36,⁰⁹ / 42,⁹⁵ €



Musik-Gruppensets

15-teiliges Trommel-Set

Das Trommel-Set bietet Ihnen einen optimalen Mix aus Tamburinen, Handtrommeln und Schellenringen. Sie erhalten alles, was Sie für stimmige Begleitarrangements benötigen.

In der praktischen Aufbewahrungsbox sind alle Instrumente sicher und ordentlich gelagert.

Set mit 6 Rahmen-Trommeln, 4 Schellenringen und 4 Tamburinen – jeweils in verschiedener Größe und Ausführung. Inkl. Aufbewahrungsbox

Warnhinweis: 2 (Seite 306)

84093H32

155,⁴⁶ / 185,- €



Gruppensatz mit 25 Körper-Instrumenten

Wenn sich die Gruppe bewegt und tanzt, bekommt jedes Kind ein Instrument. Der Satz befindet sich in einer Stapelbox mit Klemmdeckel.

Inhalt:

5 Armreifen mit je 5 Glocken

5 Armreifen mit je 5 Schellen

5 Fußreifen mit je 6 Glocken

5 Fußreifen mit je 6 Schellen

5 Armglockenbänder mit je 4 großen Schlittenglocken

6971H32*

100,- / 119,- €





Holzklang-Gruppenset mit 25 Instrumenten

Der Gruppensatz bietet eine große Bandbreite an verschiedenen Holzklängen. Die Variation geht von harten Clave-Sounds bis zur tiefen Rhythmik-Trommel und stattet Sie komplett für Ihre Gruppe aus.

Inhalt:

6 Paar Claves, 1 Rhythmik-Trommel, 3 Holzblock-Trommeln, 1 Doppel-Guiro, 2 Röhrentrommeln, 2 Stielkastagnetten, 1 Drachenmaul, 6 Kastagnetten, 1 Triple Scraper, 1 mexikanisches Holz-Guiro, 1 Frosch-Guiro.

Die herausnehmbare Einlage eignet sich bestens für Schlägel und Kleininstrumente.

84343H32

180,⁶⁷ / 215,- €

Musikalische Früherziehung



Gruppen-Rhythmik-Set

in der praktischen Kunststoff-Aufbewahrungsbox
mit 30 Instrumenten und Schlägeln

Inhalt:

1 Drachenmaul
1 Tamburin (20 cm Ø)
1 Schellenring (20 cm Ø)
4 Schüttel-Eier
4 Paar Schlagstäbe (Claves)
1 Röhrentrommel
1 Holz-Guiro
1 Vier-Töne-Block
1 Paar Mini-Maracas
2 Holzstäbe mit Glöckchen
2 Doppel-Schellenstäbe
1 Stielkastagnette (Holz)
4 Holz-Rundkastagnetten
1 Schellenkranz mit Holzgriff
1 Plastik-Schellenkranz
2 Paar Fingercymbeln
1 Triangel (15 cm)
1 Triangel (10 cm)

Maße Box: 20 x 48 x 38 cm

Warnhinweis: 1 (Seite 306)

81950H32

126,⁰⁵ / 150,- €



Percussion-Tasche

Mit 24 Instrumenten und Schlägeln

Sie bekommen eine haltbare Tasche (100% Nylon) mit Reißverschluss. Alle Instrumente sind übersichtlich untergebracht. Wenn Sie die offene Tasche an die Wand hängen wollen, stehen Ihnen außer dem Griff noch 2 Ösen zur Verfügung.

Inhalt:

- 4 Triangeln
- 1 Guiro
- 1 Tonblock
- 1 Röhrentrommel
- 1 Tamburin
- 1 Schellenring
- 1 Paar Cymbeln, 20 cm, heller Ton
- 1 Paar Cymbeln, 27 cm, tiefer Ton
- 2 Paar Claves, 17 cm
- 4 Paar Claves, 13 cm
- 2 Armschellenbänder
- 1 Paar Maracas
- 1 Schellenstab
- 2 Paar Mini-Maracas
- 1 Cowbell mit Schlägel

88641H32

116,⁸¹ / 139,- €

Rhythmik-Tasche

H x B x T = 42 x 39 x 10 cm

Mit 19 Einzelinstrumenten und 4 Schlägeln.

Die stabile Tasche besitzt einen Reißverschluss und kann auch geöffnet aufgehängt werden.

In allen 6 Fächern finden Sie Rhythmikinstrumente verschiedener Tonarten; ideal für die Liedbegleitung oder Taktübungen. Mit verstellbarem Trageriemen. Tasche: 100% Nylon

Inhalt:

- 1 Schellentamburin, Ø 20 cm
- 1 Schellentamburin, Ø 15 cm

- 5 Triangeln (10 - 20 cm)
- 2 Holzmaracas
- 1 Riesen-Guio mit Scraper
- 2 Röhrentrommeln
- 1 Holzblocktrommel
- 2 farbige Holzkastagnetten
- 1 Stielkastagnette
- 1 Tonblock aus Holz
- 1 Paar Claves
- 1 Shaker aus Metall

8319H32

79,⁷⁵ / 94,⁹⁰ €

Rhythmik-Tasche Erweiterungssatz

Mit 26 Einzelinstrumenten

Außer den oben genannten sind folgende Instrumente zusätzlich enthalten:

- 3 Schellenkränze mit 10 Schellen
- 1 Schellenstab
- 1 Maracas-Stab
- 2 Paar Claves aus Hartholz

8320H32

100,⁷⁶ / 119,⁹⁰ €

SPORT



extrabreit

besonders großer Griff für Handschuhhände

Schneerutscher

Hui – der Rutschspaß geht los! Unser neuer Porutscher sorgt für viel Spaß und Bewegung im Schnee. Dank der **extrabreiten Sitzfläche** haben die Kinder auch im dicksten Schneeanzug **genügend Platz** zum Sitzen. Größe und Stabilität garantieren gefahrloses Rutschen, sogar Unebenheiten oder Steine sind kein Problem.

Für den sicheren Halt sorgt der **große Handgriff**, der mit beiden Händen von den Kindern gut zu greifen ist, selbst in den wolligsten Handschuhen!

Auch für Erwachsene geeignet.

Aus robustem Kunststoff

Maße (B x H): ca. 37 x 59 cm,

Sitzfläche (B x H): ca. 37 x 32 cm

Alle Warnhinweis: 45 (Seite 306)



- 850147H32 Rot
- 850148H32 Blau
- 850149H32 Grün

Je 1,⁶⁷ / 1,⁹⁹ €

Set: je 1x Rot, Blau und Grün

- 757492H32 3er-Set

4,⁵⁰ / 5,³⁵ €



Pferdegesshirr

Dieses Spiel ist ein Klassiker. Ob im wilden Ritt über Stock und Stein oder gemütlich in den Sonnenuntergang – mit diesem tollen Pferdegesshirr leben Ihre Kinder fantasievolle und bewegungsintensive Spiele aus! Das Gesshirr ist größenverstellbar, aus weichem, bequemem Material und kinderleicht angelegt. Der Sicherheits-Schnellverschluss an der Vorderseite kann jederzeit

geöffnet werden, wenn sich das „Pferd“ befreien möchte. Brustumfang verstellbar bis 110 cm, Zügelänge ca. 85 cm. Aus 100% Nylon. Ab 3 Jahren
Warnhinweis: 46 (Seite 306)

- 36219H32 Stück
- ab 6 Stück je

10,⁹² / 12,⁹⁹ €
10,⁷⁶ / 11,⁹⁹ €



Balancier-Sparset

Beschäftigen Sie eine ganze Gruppe von Kindern mit spannenden Balance-Übungen! In abwechslungsreichen Spielen werden Koordination und Motorik geschult. Immer neue Herausforderungen laden zur Bewegung ein.

Inhalt des Sets:

- Plattform-Balancier-Spiel (36280H32)
- Balancier-Schnecke (36227H32)

- Balancier-Kissen, 33 cm (36367H32)
- Satz mit 6 Balancier-Halbkugeln (3248H32)
- Satz mit 3 Paar Laufstelzen (33329H32)
- Praktische Tasche zur Aufbewahrung, 100% Polyester (35488H32)

Warnhinweise: 1, 9, 11, 20 (Seite 306)

33842H32*

94,¹² / 112,- €



Regenbogen-Balancier-Igel

Die genoppte Oberfläche macht diese Balancier-Steine aus Gummi zu einem ganz besonderen Erlebnis. Ideal für verschiedene sensomotorische Übungen.

Material: Gummi

Satz mit 6 Stück, Ø jeweils ca. 13,5 cm, bis 80 kg belastbar

757753H32 6 Stück

33,⁶¹ / 39,⁹⁹ €



In Balance bleiben ...

Balancier-Mauer

Dank 12 cm Breite stehen die Steine fest und sicher. Der Pfad auf der Mauer ist aber nur 5 cm breit. Da wird das Balancieren zur echten Herausforderung. Zum sicheren Verbinden werden die einzelnen Teile einfach ineinandergeschoben. So bauen die Kinder immer neue

Formen und Wege. Die 27 Teile aus hochschlagfestem Kunststoff haben eine Höhe von jeweils 10 cm.

Gesamtlänge: ca. 7,5 m

Warnhinweis: 20 (Seite 306)

33761H32 27-teilig

133,⁶¹ / 159,- €



belastbar
bis 100 kg

Maxi-Roller

Sehr stabiler Doppel-Roller mit Metallachsen und Kunststofftrittbrettern. Die 6 Räder haben einen griffigen, abriebfesten Gummiüberzug. Die 2 Mittelrollen sorgen für eine optimale Gewichtsverteilung.

Das garantiert höchste Langlebigkeit im Kiga-Alltag.

Lieferung in Überraschungsfarbe

Maße: 15 x 42 x 32 cm; Räder: Ø 15 cm

Gewicht: 3,2 kg, belastbar bis 100 kg

Warnhinweise: 3, 6, 20, 28 (Seite 306)

3110H32 Stück

44,⁴⁵ / 52,⁹⁰ €

ab 4 Stück je

40,²⁵ / 47,⁹⁰ €



Rhythmik-Set 1

Inhalt:

- 10 Rhythmikseile (100% Polypropylen (PP))
- 6 Doppel-Rhythmikbänder (100% Polyester)
- 10 Chiffontücher (100% Nylon)
- 4 Rhythmikbälle
- 4 Klangstäbe
- 4 Glockenkränze
- 4 Schüttel-Eier
- 1 Handtrommel
- 1 Schellenring
- 1 Triangel

Inkl. Aufbewahrungstasche (100% Polyester)

Ab 3 Jahren

Warnhinweise: 1, 2 (Seite 306)

53500H32

133,⁶¹ / 159,- €

Rhythmik-Set 2

Inhalt:

- 1 farbiger Ribbon-Ball
- 4 Rhythmik-Fahnen (100% Polyester)
- 2 Springseile (100% Baumwolle)
- 1 Schwungseil (10 m) (100% Polypropylen (PP))
- Satz mit 4 bunten Reifen (50 cm)
- 4 Kegel mit Löchern
- 1 Tamburin (20 cm) mit Schlägel
- 8 Klangstäbe
- 8 Maracas
- 2 Beaded-Rope
- 8 Bohnensäckchen (Material: 100% Baumwolle. Nur mit feuchtem Tuch reinigen)
- 4 Fußreifen mit 6 Schellen
- 2 Clave-Shaker

Inkl. Aufbewahrungstasche (100% Polyester)

Ab 3 Jahren

Warnhinweise: 1, 2, 9 (Seite 306)

53502H32

125,²¹ / 149,- €





Pompons

Die Lust am „Puscheln“, Hüpfen und Tanzen ist bereits beim ersten Rascheln geweckt. Nicht nur die Herzen kleiner Mädchen schlagen im Takt dazu. Ideal für Auführungen. Ab 3 Jahren. Stück

Alle Warnhinweis: 1 (Seite 306)

54498H32	Rot klein, 60 g	2, ⁵¹ / 2, ⁹⁹ €
54499H32	Rot groß, 130 g	3, ³⁵ / 3, ⁹⁹ €
54500H32	Gelb klein, 60 g	2, ⁵¹ / 2, ⁹⁹ €
54501H32	Gelb groß, 130 g	3, ³⁵ / 3, ⁹⁹ €
54832H32	Blau groß, 130 g	3, ³⁵ / 3, ⁹⁹ €

Chiffontücher

für Tanz- und Jonglierkünstler

Chiffontücher

10er-Satz (in sortierten Farben), 40 x 40 cm
100% Nylon. Handwäsche empfohlen!

35935H32 10 Stück 16,⁸⁰ / 19,⁹⁹ €

Einzelfarben:

10er-Satz (einfarbig), 40 x 40 cm
Material: 100% Nylon. Handwäsche empfohlen!

55949H32	10x Orange	je 16, ⁸⁰ / 19, ⁹⁹ €
55957H32	10x Pink	
55956H32	10x Hellgrün	
55958H32	10x Blau	

Chiffontücher

10er-Satz (in sortierten Farben), 65 x 65 cm
100% Nylon, waschbar bei 40 °C.
Warnhinweis: 1 (Seite 306)

3497H32 20,¹⁷ / 24,- €

Einzelfarben:

5er-Satz (einfarbig), 65 x 65 cm, ab 3 Jahren.
Material: 100% Nylon, waschbar bei 40 °C
Alle Warnhinweis: 1 (Seite 306)

33518H32	5x Weiß	je 10, ⁵⁰ / 12, ⁵⁰ €
33519H32	5x Gelb	
33520H32	5x Orange	
33522H32	5x Rot	
33521H32	5x Pink	
33523H32	5x Grün	
33524H32	5x Blau	
33525H32	5x Schwarz	

10 „RIESIGE“ Spiel-Tücher

Die bewährten Chiffontücher in Groß! Dem Spiel und der Gestaltung sind keine Grenzen mehr gesetzt.
100% Nylon. Größe: ca. 140 x 140 cm. Satz mit 10 Tüchern, in sortierten Farben. Handwäsche empfohlen!

Warnhinweis: 1 (Seite 306)

33400H32 44,¹² / 52,⁵⁰ €



Abb. ähnlich





besonders leicht
und stabil



Federleichter Zauberball

Eine sorgfältig genähte Baumwollhülle für Luftballons. Ein Luftballon wird in die kleine Öffnung der Ballonhülle gesteckt und aufgeblasen. Die Kinder staunen, wie sich ein richtiger **bunter Ball** entwickelt. Der fertige Ball ist so leicht wie ein Luftballon. Er **fliegt aber** ganz anders, in gerader Richtung und schnell. Die Kinder können besser zielen. Ohne Luft passt der Ball in jede Hosentasche. Jeder Hülle liegen 3 Luftballons bei.

Hülle: 100% Baumwolle
Ø ca. 25 cm, Gewicht 60 g
Warnhinweis: 12 (Seite 306)

33210H32 Stück 5,⁴⁶ / 6,⁵⁰ €
ab 10 Stück nur je 4,⁹⁶ / 5,⁹⁰ €

4 Stück



Chiffon-Wurfsäckchen

Das mit Kunststoffgranulat gefüllte Säckchen gibt die Richtung an. Der Schweif flattert besonders schön im Wind und stabilisiert die Flugbahn. Dadurch wird das Fangen erleichtert.

Die Kinder schulen zusätzlich die Hand-Auge-Koordination und trainieren Bewegungsabläufe und Körperbewusstsein.

Set mit 4 Wurfsäckchen (Rot, Gelb, Grün, Blau)
Länge ca. 30 cm, Material: 100% Polyester, gefüllt mit Kunststoffgranulat

Warnhinweis: 1 (Seite 306)

34195H32 4 Stück 15,⁸⁸ / 18,⁹⁰ €

Pinguin-Bowling

Die 6 putzigen Pinguine zittern um ihren Platz auf der Scholle (bzw. der Spielfeldschablone), denn die rote Bowling-Kugel ist schon im Anrollen.

Aus weichem Schaumstoff bestehend und somit ein toller Spielspaß schon für die Kleinsten ab 3 Jahren.

Inhalt:

6 Pinguin-Kegel (Ø 8 cm x 12,5 cm)

1 Bowlingkugel (Ø 8 cm)

1 Spielfeldschablone

inkl. transparenter Tragetasche

Warnhinweis: 1 (Seite 306)

58025H32* 25,¹⁷ / 29,⁹⁵ €



Klett-Dart

Bei diesem Spiel werden keine Pfeile, sondern Bälle auf die Zielscheibe geworfen. Sie bleiben fest am Klett haften. Bei Bedarf kann die Luft aus der Dartscheibe herausgelassen werden. Dann kann sie sehr platzsparend verstaut werden – ideal z. B. für Ausflüge. Scheibe: Ø ca. 65 cm, inkl. 3 Bällen.

Bezug: Außenseite 100% Polyester

Warnhinweis: 1 (Seite 306)

50476H32 16,⁷⁶ / 19,⁹⁹ €

Dosen-Wurfspiel

Ein Klassiker im modernen Design!

Die 10 Dosen und die 6 Bälle bestehen aus angenehm weichem Softmaterial. Viele neue Spielvarianten sind möglich. Mit Tragetasche. In Überraschungsfarbe.

16-teilig

Dosen: 10 cm hoch,

Ø 8 cm, Bälle: Ø 6 cm

Warnhinweis: 1 (Seite 306)

36220H32 28,⁹⁹ / 34,⁵⁰ €



inkl. 6 Bällen

Abb. ähnlich

Bestellen Sie auch:

3 Ersatzbälle, Ø ca. 7 cm, Gewicht ca. 60 g.

Warnhinweis: 1 (Seite 306)

33811H32 3 Stück 4,³⁷ / 5,²⁰ €

made in
GERMANY

je 3 Paar



Lauf-Dollies

Für Spiele zur Förderung der Motorik.
Die Stelzen sind aus robustem Kunststoff und reißfesten
Kordeln. Satz mit 3 Paar, Höhe ca. 12 cm, Ø 9,5 cm
Alle Warnhinweise: 9, 20 (Seite 306)

33329H32 Set Gelb, Rot, Blau 10,⁰⁸ / 11,⁹⁹ €
ab 8 Sets je 8,³⁹ / 9,⁹⁹ €

850102H32 Set Pink, Orange, Grün 10,⁰⁸ / 11,⁹⁹ €
ab 8 Sets je 8,³⁹ / 9,⁹⁹ €



Halbkugelstelzen

Mit dieser besonderen Variante von Stelzen lässt sich
das Stelzenlaufen ganz neu erleben.

Gleichgewichtssinn und Motorik werden auf ganz
besondere Weise gefördert und geschult.

Belastbar bis 65 kg

Warnhinweis: 9 (Seite 306)

754390H32 1 Paar, Rot

14,²⁸ / 16,⁹⁹ €



56-teilig

Psychomotorik-Set

Unsere Premium-Variante

Inhalt: 2 federleichte Zauberbälle (100% Baumwolle), 4 Hüpsäcke (100% Nylon),
8 Balancier-Igel, 12 Laufstelzen, 2 Wipp-Sider, 2 Gummitwists, 4 Schweifbälle
(100% Nylon), 1 Gymnastiksnur (100% Polypropylen (PP)), 6 Gymnastikspringseile
(100% Baumwolle), 6 Mini-Softbälle, 4 Rollbretter, 2 Success-Bälle (100% Nylon),
2 Mini-Tennis-Sets. Inkl. praktischer Aufbewahrungstasche aus 100% Polyester.

Ab 3 Jahren. Hüpsack: Nur mit feuchtem Tuch reinigen.

Warnhinweise: 1, 9, 12, 20, 29 (Seite 306)

53501H32 56-teilig

242,⁸⁶ / 289,- €

Sport · · 135

Motorik-Bewegungsset



56 Teile

Motorik-Bewegungsset

Mit diesem Set erhalten Sie eine komplette Bewegungsbaustelle. So lassen sich schnell und einfach die besten Übungsparcours für Geschicklichkeit, Staffelspiele, Zirkusgelände oder Rallyebahnen auf- und wieder abbauen. Diese Einzelelemente, die alle miteinander kombinierbar sind, machen Ihren Kindern auch im Freispiel Spaß.

Inhalt: 4 kleine Reifen (Ø 38 cm), 4 mittlere Reifen (Ø 50 cm), 6 Lochkegel (in 6 Farben: Rot, Gelb, Orange, Pink, Grün, Blau), 4 Parcourssteine (in 4 Farben: Rot, Gelb, Grün, Blau), 30 Verbinder-Clips, 8 Gymnastikstangen (je 2 in Blau, Gelb, Grün, Rot), Transporttasche (100% Polyester)
Warnhinweis: 2 (Seite 306)

50691H32 56-teilig

105,⁸⁸ / 126,- €



1· Parcourssteine, einzeln

In diese Parcourssteine können alle drei Reifengrößen sowie unsere Rhythmikstangen eingebaut werden. Maße: 9,5 x 36 x 15 cm

850121H32	Rot	850122H32	Blau
850123H32	Gelb	850124H32	Orange
850125H32	Pink		
850126H32	Grün		je 5, ⁸⁷ / 6, ⁹⁹ €

756337H32 6 Stück 33,⁶¹ / 39,⁹⁹ €

made in GERMANY

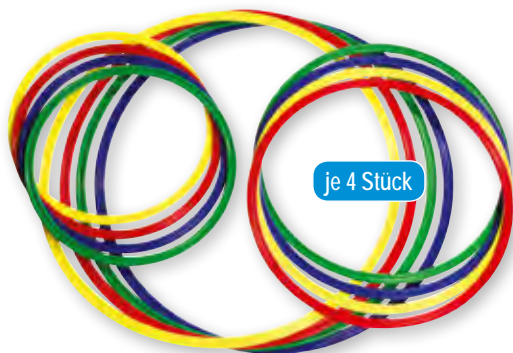

je 4 Stück

2· Satz mit 4 bunten Reifen

Flaches Profil und Rille. Kunststoff

33423H32	Ø 38 cm	13, ⁸⁷ / 16, ⁵⁰ €
33424H32	Ø 50 cm	15, ⁹² / 18, ⁹⁵ €
33425H32	Ø 65 cm	20, ¹³ / 23, ⁹⁵ €

6 Stück



3· Regenbogen-Ringe

Die Ringe laden Kinder zu zahlreichen Aktivitäten ein:

- Ringe auf dem Kopf balancieren
- Jonglieren mit Ringen an Armen und Beinen
- Ringe zuwerfen und mit den Armen fangen

Lassen Sie der Fantasie Ihrer Kleinen freien Lauf. Sie erfinden **immer neue Spiele und Verwendungsmöglichkeiten**. Die Ringe sind aus weichem Gummi.

Größe: Ø ca. 16 cm, Dicke: ca. 1,2 cm

Warnhinweis: 24 (Seite 306)

33853H32 6 Stück 13,⁴⁰ / 15,⁹⁵ €

6 Stück

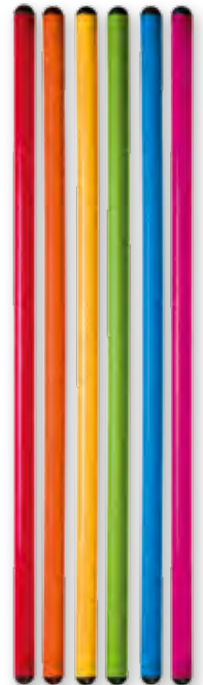

4· Gymnastik-Rhythmikstangen

Mit diesen Stäben lassen sich auf jeden Fall allerhand witzige Turnübungen durchführen. Erweitern Sie Ihren Bewegungsparcours mit diesen einfach einsetzbaren Gymnastik-Rhythmikstäben. 6 Stück in Pink, Orange, Rot, Gelb, Grün und Blau im Set

Material: Kunststoff, Ø 2,5 cm

754768H32	70 cm	16, ⁸⁰ / 19, ⁹⁹ €
754759H32	100 cm	21,- / 24, ⁹⁹ €



30 Stück

5· Verbinder-Clips

Mit diesem Set von 30 Verbindern können Sie wahlweise 10 Gymnastikstäbe mit Stangen, 10 Gymnastikstäbe mit Reifen, 10 Reifen mit Reifen verbinden.

So haben Sie schnell Ihren individuellen Parcours auf- und wieder abgebaut. 30 Verbinder-Clips im Set (Farbe je nach Vorrat)

33429H32 30 Stück 21,- / 24,⁹⁹ €

6· Balancier-Brett

Das sehr stabile Kunststoff-Balancier-Brett wird einfach mit 2 Steckern auf den Parcourssteinen sicher fixiert und schon geht's los. Maximale Belastbarkeit: 80 kg.

Maße: 3 x 81 x 15 cm, Material: Kunststoff

Lieferung ohne Steine

Warnhinweis: 20 (Seite 306)

50984H32 Stück 16,⁷⁶ / 19,⁹⁵ €
ab 4 Stück je 15,⁰⁸ / 17,⁹⁵ €

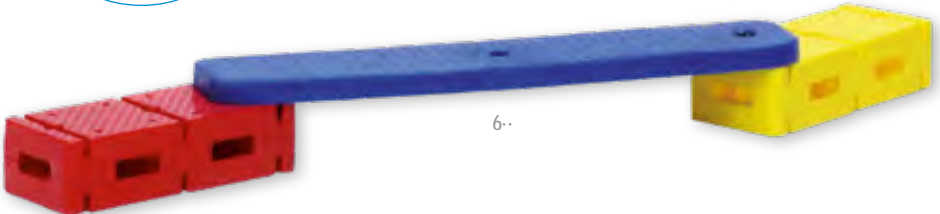

6·

7· Steck-Verbinder

Zum sicheren Fixieren benötigen Sie 2 Stecker pro Balancier-Brett. Lieferung in Überraschungsfarbe. Material: Kunststoff
Länge: 6 cm, Ø 3 cm

50985H32	Stück	1, ⁶⁷ / 1, ⁹⁹ €
	ab 4 Stück je	1, ²⁵ / 1, ⁴⁹ €
	ab 6 Stück je	0, ⁸³ / 0, ⁹⁹ €





Spielkegel-Regenbogen-Set

Tolles Set für verschiedene Einsatzbereiche, wie z. B. Parcours-Laufen oder Ringewerfen. Ebenfalls als Grenzmarkierung einsetzbar. Für drinnen und draußen. Durch das geringe Gewicht (270 g) sind die Kegel ideal, um schnell etwas auf- und abzubauen. Stapelbar, 30 x 23 x 23 cm, Material: Kunststoff

754493H32 6 Stück 25,⁰⁴ / 29,⁸⁰ €

Spielkegel einzeln:

33426H32	Rot	33427H32	Gelb
850100H32	Blau	850101H32	Grün
850098H32	Orange		
850099H32	Pink		

je 4,⁷¹ / 5,⁶⁰ €

ab 6 Stück einer Farbe je 3,⁷⁸ / 4,⁵⁰ €



47-teilig

Einsatzmöglichkeiten:

- Die Kegel werden gerne als Tor oder zum Slalomlauf verwendet.
- Werden die Rhythmikstangen zwischen die Kegel gesteckt, können die Kleinen entweder darüber hüpfen oder unten durchkriechen.
- Stellt man die Kegel einzeln auf, können diese mit den Ringen beworfen werden. Wer trifft hier am meisten?
- Sind die Kegel in einem Slalom aufgestellt, kann man um diese mit den Laufdollies herumlaufen.

Kunterbunte Bewegungskiste

Die kunterbunte Bewegungskiste bringt tolle vielseitige Spiele in Ihre Kita. Egal ob Parcours, Ballspiele oder ein Wettlauf mit den Lauf-Dollies – hier ist alles möglich! Die einzelnen Elemente können super miteinander kombiniert werden und so machen Sie Ihren Kinder auch im Freispiel Spaß.

Inhalt: 6 Paar Lauf-Dollies, 8 Spielkegel, 4 Gymnastikstangen, 6 Wurfriegen, 6 Softbälle, 6 Gummibälle
Warnhinweise: 1, 9, 20 (Seite 306)

755759H32 47-teilig 125,²¹ / 149,- €



alles ordentlich verstaut
in der praktischen
Aufbewahrungsbox



1.. Fluss-Steine

Lustige Kunststoff-„Steine“, die zum Spielen anregen. Gehen, Springen, Hüpfen ... – vielfältigste Bewegungsformen sind möglich. Angstfrei üben die Kinder ihre Koordination. Die dreiseitigen „Steine“ verrutschen nicht, sie haben einen Gummiraum an der Unterseite. Belastbar bis max. 75 kg

Größe:

- große Steine: 41 x 41 x 41 cm / 8,5 cm hoch
- kleine Steine: 25 x 25 x 25 cm / 4,5 cm hoch

Set: 6 Fluss-„Steine“ in 6 verschiedenen Farben (3 groß und 3 klein)

Warnhinweis: 5 (Seite 306)

33021H32* 6 Stück

43,⁷⁰ / 52,- €



6 Stück



6 Stück

2..

Bringen Sie Farbe ins Spiel

2.. Satz mit 6 Mini-Softbällen

Die 6 Bälle in fröhlichen Regenbogenfarben motivieren zur Bewegung und bringen frischen Schwung in den Kiga-Tag. Die hochwertigen Softbälle sind unbeschichtet und springen ausgezeichnet.

Ø 9 cm, ca. 30 g je Ball

Warnhinweis: 1 (Seite 306)

33183H32 6 Stück

12,⁶⁰ / 14,⁹⁹ €



6 Stück

3..

3.. Gummibälle

Softtouch-Oberfläche, super springend. Set mit 6 tollen Regenbogenfarben, Ø 6 cm, 320 g.

754465H32 6er-Set

10,⁸⁴ / 12,⁹⁰ €

4.. Offroad-Fußball-Set

Extrem griffig, sehr robuste Grip-Oberfläche, Set mit 6 starken Farben – genial für Gruppen, Größe 5

754466H32* 6er-Set

58,⁸¹ / 69,⁹⁹ €



6 Stück

4..

5.. Schaumstoff-Kegel

Ideal für das Balltraining mit Kindern. In 6 tollen Farben. Aus Schaumstoff. Maße: 16 x Ø 14,5 cm

Warnhinweis: 1 (Seite 306)

755690H32 6er-Set

16,⁸⁰ / 19,⁹⁹ €



5..

6 Stück

Bewegung macht stark!



in 2 Größen
erhältlich

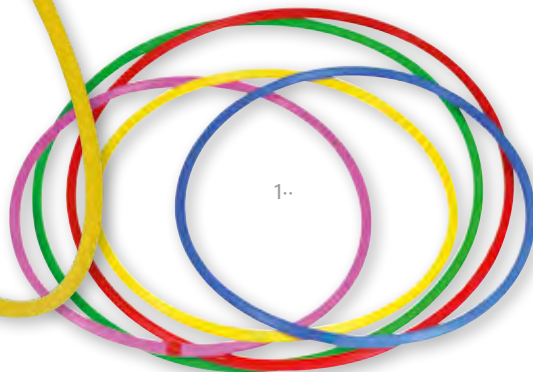

1- Hula-Hoop-Reifen

Ein altbewährtes Spielgerät, das immer wieder neu zum Spielen reizt. Kinder erfinden laufend neue Spielmöglichkeiten mit diesen robusten Reifen. Lieferung in Überraschungsfarbe, Kunststoff

34065H32 klein, Ø 60 cm 5,- / 5,95 €
34066H32 groß, Ø 80 cm 5,25 / 6,25 €

3- Swing Loop

Ein tolles Geschicklichkeitsspiel, bei dem der Ball an der Gummischur mit dem Ring aufgefangen werden muss. Die Hand-Auge-Koordination wird spielerisch geschult. Material: Moosgummi & Kunststoff

Größe 1: Länge: ca. 25 cm, Ball: Ø ca. 3,5 cm

Warnhinweise: 1, 9, 11 (Seite 306)

36198H32 Stück 3,61 / 4,30 €

Größe 2: Länge: ca. 38 cm, Ball: Ø ca. 6,5 cm

Warnhinweise: 1, 9 (Seite 306)

33513H32 Stück 7,39 / 8,80 €

04 I Bunte Schweifbälle

Die großen bunten Schweifbälle eignen sich ideal für verschiedene Fang- und Wurfspiele. Dank des langen Schweifs können auch kleinere Kinder die Bälle gut fangen. Ø 10 cm, 110 g, Schweiflänge 80 cm
Material: Schweif aus 100% Polyester

34202H32 6 Stück 26,21 / 31,20 €



verbessert die
Feinmotorik



6 Stück

2- Ballfänger

Die bunten Ballfänger fördern die Koordination, verbessern die Feinmotorik und eignen sich ideal für Geschicklichkeitsspiele und knifflige Aufgaben. Sie liegen perfekt in der Hand. Sie erhalten die Fänger in den Farben Blau, Grün, Gelb, Violett, Rot und Orange. Maße: 25 x 21 x 5 cm, Material: Bälle und Körbe aus Kunststoff, Band 100% Polyester
Warnhinweis: 9 (Seite 306)

58062H32* 6 Stück 13,40 / 15,95 €



6 Stück



inkl. Aufbewahrungstasche

05 I Kriechtunnel, 4-armig

Zum Spielen und Spaßhaben. Jeder Eingang in einer anderen Farbe. In der Mitte des 4-armigen Tunnels ist eine Öffnung. So haben auch ängstliche Kinder ein sicheres Gefühl, wenn sie hindurchkrabbeln.

Maße: 225 x 225 cm, Ø 51 cm

Material: 100% Nylon

Warnhinweis: 17 (Seite 306)

754138H32*

100,- / 119,- €



1· Satz mit 6 Mini-Softbällen

Die 6 Bälle in fröhlichen Regenbogenfarben motivieren zur Bewegung und bringen frischen Schwung in den Kiga-Tag. Die hochwertigen Softbälle sind unbeschichtet und springen ausgezeichnet. Ø 9 cm, ca. 30 g je Ball
Warnhinweis: 1 (Seite 306)

33183H32

12,⁶⁰ / 14,⁹⁹ €

4· Federleichter Zauberball

Wenn der Luftballon in dieser Hülle aufgeblasen ist, haben Sie einen Ball, der so stabil ist, dass sich ein Erwachsener draufsetzen kann. Durch die Hülle fliegt der Ball gerade Wurfstrecken. Ohne Luft passt der große Ball in jede Hosentasche. Jeder Hülle liegen 3 Luftballons bei. Gewicht: 60 g, Größe ca. 25 cm, 100% Baumwolle, waschbar bei 30 °C

Warnhinweis: 12 (Seite 306)

33210H32

5,⁴⁶ / 6,⁵⁰ €

7· Farbiger Ribbon-Ball

Sehr gut springender Ball mit farbenfrohen Bändern, Ø ca. 50 mm. 35 g, Lieferung in Überraschungsfarbe
Warnhinweise: 1, 9 (Seite 306)

35474H32

2,⁶⁹ / 3,²⁰ €

2· Emotions-Bälle

Kinder begeistern sich sofort für die bunten Bälle mit den lustigen Gesichtern. In spielerischer Runde ahmen sie die Gesichtsausdrücke auf den Bällen nach. Die Bälle haben eine sehr griffige Gummi-Oberfläche und springen ausgezeichnet. Abwaschbar.

Satz mit 6 Bällen, Ø jeweils 15 cm

33692H32* 6 Stück

21,⁰¹ / 25,- €

5· Soft-Wurfscheibe

Ideal, um Fangen und Werfen zu üben

Extrem leichte Wurfscheibe aus hochelastischem Schaumstoff mit tollen Flugeigenschaften; unzerbrechlich, für Spielspaß ohne jedes Risiko. Ø 22 cm
In Überraschungsfarbe. Unbeschichtet, ca. 25 g

Warnhinweis: 1 (Seite 306)

35458H32 Stück

2,⁶⁹ / 3,²⁰ €

8· „Soft Touch“ Basketball

Vielseitig einsetzbarer Soft-Basketball aus weichem Kunststoff mit ausgezeichneter Sprungkraft. Sehr haltbar. Auch für den Einsatz im Wasser geeignet. Gewicht: ca. 235 g, Größe: Ø ca. 19 cm

100193H32*

6,⁶⁸ / 7,⁹⁵ €

3· Rubber-Ball

Gummiball mit sehr guten Sprungeigenschaften und bester Griffigkeit aufgrund der angenehmen Oberflächenstruktur.

Lieferung in Überraschungsfarbe

100225H32 Ø 12 cm, 130 g

5,⁰³ / 5,⁹⁹ €

100226H32 Ø 15 cm, 180 g

5,⁸⁷ / 6,⁹⁹ €

100192H32 Ø 18 cm, 250 g

6,⁷¹ / 7,⁹⁹ €

33261H32 Ø 22 cm, 440 g

9,⁴¹ / 11,²⁰ €

6· Soft-Schlagball

Die Hand ist der Schläger. Dies hilft gerade unsicheren Kindern, da sie im Gegensatz zur Reichweite eines Schlägers den Aktionsradius der eigenen Arme und Hände bereits instinktiv kennen. Die Federn verbessern die Flugeigenschaften. Das Softgummi ist angenehm zu spielen. Lieferung in Überraschungsfarbe

Gewicht: ca. 60 g, Länge ca. 28 cm

Warnhinweis: 1 (Seite 306)

35199H32

4,¹⁹ / 4,⁹⁹ €



Sprungseil, 5 Meter

Kinder lieben es, sich zu bewegen. Wer schafft es am häufigsten, durch das schwingende Seil zu springen? Wer hat den Bogen raus und wirft über mehrere Köpfe gleichzeitig das Sprungseil? Das Besondere: An einem Ende ist ein Drehwirbel befestigt, der für optimales Schwingen sorgt. Das andere Ende kann mithilfe eines Hakens an Wänden angebracht werden bzw. um Bäume gebunden werden. Lieferung in Überraschungsfarbe
Material: 100% Polypropylen (PP)

53617H32*

5,⁰³ / 5,⁹⁹ €
(1 m = 1,⁰¹ / 1,²⁰ €)



Wandöse

zur Befestigung
an Wänden

50958H32



4,²⁰ / 5,- €

Kunterbunt springen und hüpfen



Springseile

Kurze Längen – ideal für Kinder.
Seile in leuchtenden Farben mit festen Griffen,
in denen das Seil frei beweglich bleibt.
Material: 100% Polypropylen (PP)
Länge: 2,43 m, Gewicht: 90 g

3514H32 Gelb
3028H32 Blau
3516H32 Pink
3029H32 Grün

je 4,⁹⁶ / 5,⁹⁰ €

Gymnastik-Sprungseile

(F.I.G.): 300 cm lang, 9 mm stark (gleichbleibend);
Satz: 10 Stück, in Überraschungsfarbe
100% Polypropylen (PP)

3581H32

22,²⁷ / 26,⁵⁰ €
(1 m = 0,⁷⁴ / 0,⁸⁸ €)



Springseile

Diese Springseile sind ideal für Kiga-Kids!
Im Set enthalten: 5 Springseile in den Farben Rot,
Gelb, Orange, Grün, Blau.

Maße: 220 cm Länge, 6 mm stark
Material: 100% Polypropylen (PP)

54833H32 5 Stück

8,³⁹ / 9,⁹⁹ €
(1 m = 0,⁷⁶ / 0,⁹¹ €)

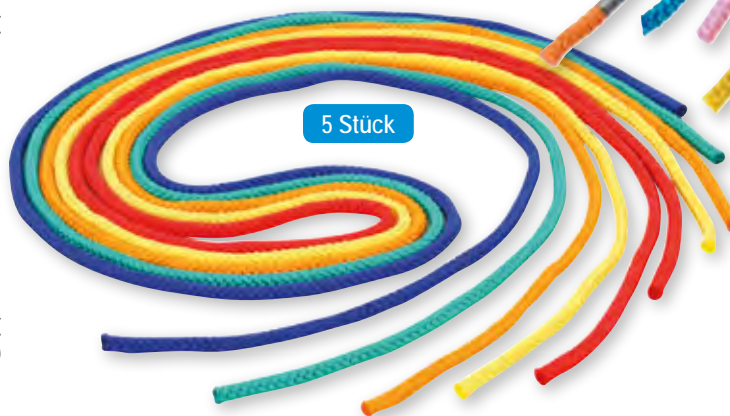

1.. Super-Sparset Springseile

Im Set enthalten sind 20 Springseile (100% Polypropylen (PP)) in 10 verschiedenen Farben (300 cm lang, 9 mm stark, 3581H32) und eine praktische Tasche (100% Nylon) mit Netzeinsatz für optimale Durchlüftung. Lieferung in Überraschungsfarbe

33828H32

45,²⁹ / 53,⁹⁰ €

1..

Abb. ähnlich



2..

2.. Seil-Set Regenbogen

Die 12 Kurzseile aus 100% Baumwolle sind eine echte Bereicherung für Ihren Sport- und Bewegungsunterricht. Vielseitig einsetzbar, ob als „Schwänzchen“ bei Fang den Fuchs, als Fuß-Staffel, um die Motorik der Füße zu schulen, für Knoten-Übungen oder als Hüpflinie.

Länge: je 40 cm, 1 cm stark

757751H32 12er-Set

7,⁵⁵ / 8,⁹⁹ €
(1 m = 1,⁵⁷ / 1,⁸⁷ €)

3.. 2 kg bunte Seile in jeder Länge

Die Seile haben verschiedene Längen zwischen 50 und 200 cm. Insgesamt enthält das Set ca. 65 Meter Seil. Damit sind der Kreativität beim Gestalten und beim Spielen keine Grenzen gesetzt.

100% Polypropylen (PP).

Ideal als Zugseile für Rollbretter!

33551H32

13,³⁶ / 15,⁹⁰ €
(1 kg = 6,⁶⁸ / 7,⁹⁵ €)

4.. Aufhängevorrichtung für Seile

Praktische Lagerhilfe zur Sortierung und Aufbewahrung von ca. 100 Seilen.

Stabile Metallschiene zur Wandmontage, 34 cm breit, mit 20 cm langen Aufhängezapfen.

Lieferung ohne Seile

33475H32

18,⁴⁹ / 22,- €

5.. 50 Meter Seil

Hier haben Sie die Möglichkeit, die Länge Ihrer Spring- und Schwungseile selber zu bestimmen.

Einfach abschneiden und die Enden zum Versiegeln kurz erhitzen – fertig!

100% Polypropylen (PP)

33469H32 Rot

33470H32 Blau

je 37,⁸² / 45,- €
(1 m = je 0,⁷⁶ / 0,⁹⁰ €)

6.. Schwungseile

In den verschiedensten Bereichen in Sport und Spiel einsetzbares, 9 mm starkes, gleichbleibend dickes Seil. 100% Polypropylen (PP)

3583H32 Pink, 8 m lang

7,⁴⁴ / 8,⁸⁵ €
(1 m = 0,⁹³ / 1,¹¹ €)

3584H32 Grün, 10 m lang

9,²⁰ / 10,⁹⁵ €
(1 m = 0,⁹² / 1,¹⁰ €)

3585H32 Blau, 15 m lang

13,⁴⁰ / 15,⁹⁵ €
(1 m = 0,⁸⁹ / 1,⁰⁶ €)



Farbige Rhythmikbänder

mit Drehring am Stab montiert, 4 cm breit.
Länge der Kunststoff-Stäbe: ca. 30 cm
Material Bänder: 100% Polyester
Je 5 Bänder in 5 Farben

3174H32 Satz 1: 1,6 m lang 25,¹⁷ / 29,⁹⁵ €

3175H32 Satz 2: 3 m lang 31,⁰⁵ / 36,⁹⁵ €

Doppel-Rhythmikbänder

An jedem Handstab sind jeweils 2 bunte Bänder an einem Drehwirbel befestigt – eine interessante Alternative zu den normalen Rhythmikbändern. Die Bewegungen erscheinen viel intensiver.

Länge der Bänder: je ca. 0,90 m; 2,5 cm breit
Material Bänder: 100% Polyester
Länge der Stäbe: ca. 23 cm
Satz mit 6 Doppel-Bändern in 6 Farben

33450H32 30,²⁵ / 36,- €



So macht Bewegung Spaß



Schwungei-Spiel

Werden die 2 Griffe schnell auseinandergezogen, dann fliegt das Ei förmlich zum Partner auf der anderen Seite. Trainiert Koordination und Reaktionsvermögen.
Maße: Ei 20 x 13 cm, Seil 220 cm, Lieferung in Überraschungsfarbe

Warnhinweis: 9 (Seite 306)

100286H32

5,⁴⁶ / 6,⁵⁰ €



Hüpfsäcke

So macht Bewegung Spaß! Vowärts und rückwärts springen Ihre Kinder und trainieren dabei spielerisch ihr Gleichgewicht. Die verschiedenen Farben laden zum Wetthüpfen ein. Strapazierfähiges Material und reißfeste Griffe aus Gurtband. Mit feuchtem Tuch reinigen.

100% Nylon. Hüpffläche: 25 x 25 cm

Junior – Höhe: 60 cm

Alle Warnhinweis: 20 (Seite 306)

33342H32 Rot

33343H32 Blau

je 8,³⁹ / 9,⁹⁹ €

Fallschirm-Schwungtuch

Ein vielseitig einsetzbares Spielgerät für drinnen und draußen. Ideal für Bewegungsspiele und rhythmische Übungen in der Gruppe.

Sehr vielseitig, mit Halteschlaufen. 100% Nylon.

Mit feuchtem Tuch abwischen, nicht in der Waschmaschine waschen!

36342H32	0,85 x 1,3 m	10, ⁷⁶ / 12, ⁸⁰ €
3217H32	Ø 1,8 m	23, ⁷⁰ / 28, ²⁰ €
3196H32	Ø 3,6 m	35, ⁷¹ / 42, ⁵⁰ €
3197H32	Ø 6,1 m	75, ⁵⁵ / 89, ⁹⁰ €
3205H32	Ø 7,3 m	108, ⁴⁰ / 129,- €



Schwungtuch „Sternenhimmel“

Ein Riesen-Schwungtuch, das vor allem Kinder zum Spielen und Träumen einlädt. Ständig werden in Gruppen neue Bewegungsimpulse herausgefordert. Ideal auch als Dekoration oder für Theater- und Rollenspiele „unter dem Sternenhimmel“. Mit feuchtem Tuch abwischen, nicht in der Waschmaschine waschen!

Kleines Sternenschwungtuch

100% Nylon

35649H32	Ø 1,8 m	28, ⁵⁷ / 34,- €
----------	---------	----------------------------

Großes Sternenschwungtuch

inkl. Packsack. 100% Nylon

35645H32	Ø 5 m	87, ³⁹ / 104,- €
----------	-------	-----------------------------



Balance-Schwungtuch

Vielseitiges Balance-Schwungtuch für abwechslungsreiche und anspruchsvolle Bewegungsspiele. Mit den acht Bahnen wird ein Ball in Bewegung gehalten. Dieser kann je nach Schwierigkeitsgrad gerollt oder auch hin- und hergeworfen werden. Die farbigen Streifen ermöglichen eine einfache Teambildung.

Lustiges Gruppenspiel mit höherem Anforderungscharakter als beim klassischen Schwungtuch. Ø 3,5 m, Lieferung ohne Ball

8 farbige Bahnen mit je 2 Halteschlaufen

Material: 100% Nylon

33994H32	41, ¹⁸ / 49,- €
----------	----------------------------

Schwungtuch-Ballspiel

Lustiges Teamspiel für den Pausenhof!

Mit den Schwungtüchern wird der große luftgefüllte Ball hin- und hergespielt. Das erfordert Kooperation, denn man muss sich im Team schon für eine Richtung entscheiden. Der Ball wird mit einem Fön oder Gebläse gefüllt. An jedem der strapazierfähigen Schwungtücher befinden sich 6 Halteschlaufen, sodass 9 Schüler gleichzeitig spielen können.

3 farbige Schwungtücher, Ø 140 cm, 1 Ball Ø 60 cm.

Material: 100% Nylon

Warnhinweis: 1 (Seite 306)

754358H32*	50, ³⁴ / 59, ⁹⁰ €
------------	---



Bild zeigt
4 Matten zu-
sammen



Puzzlematte

Dank der strukturierten Oberfläche liegen die Matten sehr rutschsicher.

Die Verzahnung am Rand gewährleistet einen festen Zusammenhalt der Matten untereinander. Die Matten werden einfach ineinandergefügt und bieten viele Variationsmöglichkeiten. Im Lieferumfang sind 4 passende Randstücke enthalten, damit Sie immer eine sauber abgeschlossene Fläche auslegen können.

Die Matte ist beidseitig verwendbar, sodass Sie zwischen einem roten und blauen Boden wählen können. Nur für den Innenbereich geeignet.

Mattenstärke: 2 cm, Farbe: Blau/Rot
Maße: 2 x 100 x 100 cm (inkl. Rand 2 x 106 x 106 cm)
Material: 100% Ethylvinylacetat-Schaumstoff (EVA)

34147H32	Stück	46, ¹⁸ / 54, ⁹⁵ €
	ab 5 Stück je	41, ⁹⁷ / 49, ⁹⁵ €
	ab 10 Stück je	37, ⁷⁷ / 44, ⁹⁵ €

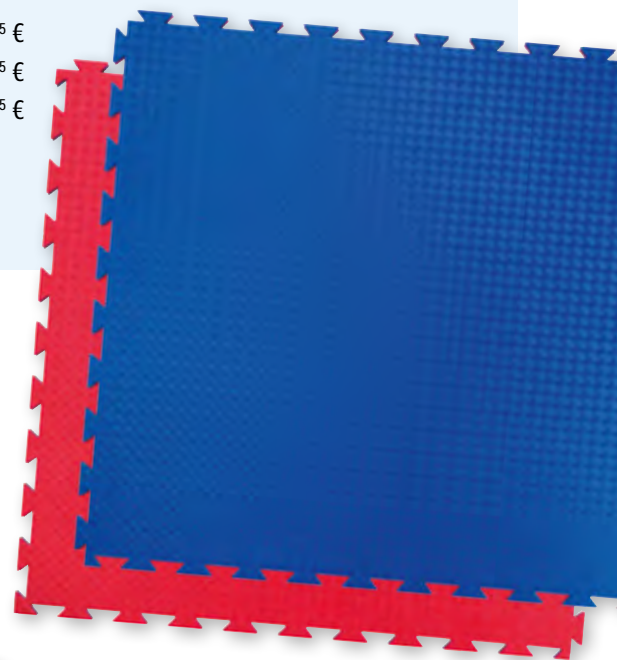

Zum **Toben** und **Relaxen**



Yoga-Kiga-Set

Durch Entspannungsübungen trainieren Ihre Kinder den bewussten Umgang mit dem eigenen Körper sowie die damit verbundene Selbstwahrnehmung. Kleine und kurze Entspannungseinheiten zwischendurch verhelfen zudem auch zu mehr Konzentration im Kiga-Alltag.

8 Gymnastikmatten (100% Polyethylen PE) mit Ösen
140 x 50 x 1 cm, 1 Satz Yoga-Karten „Tiere“, 1 Satz
Yoga-Karten „Poesie“, 1 Yoga-CD

34059H32 120,¹⁷ / 143,- €

1· Kleine Rollbretter in bunten Farben

Rauf aufs Rollbrett! Mit den Rollbrettern sausen Kinder durch jeden Parcours und jede Turnhalle.

Ob sitzend, kniend oder liegend – es macht immer viel Spaß, sich auf Rollen fortzubewegen. Seitliche Haltegriffe geben Kindern Mut und Sicherheit und schützen die Finger. Mit stabilen Kunststoff-Rollen (schwenkbar).

Größe: 30 x 30 cm (Sitzfläche). Belastbar bis 100 kg
Alle Warnhinweis: 29 (Seite 306)

3855H32	Gelb	54604H32	Lila
54605H32	Grün	54606H32	Orange
54607H32	Blau		
34410H32	Rot		

je 16,⁸⁰ / 19,⁹⁹ €



30 x 30 cm



mit Haltegriffen

6 Rollbretter
& Ständer



2· Sparsset

6 kleine Rollbretter in 6 Farben (s. oben) & Ständer
Warnhinweis: 29 (Seite 306)

33887H32

87,³⁹ / 104,- €

Fahrzeug mit „Allradantrieb“

3· Rutschrad

Die aus weichem Kunststoff bestehenden Räder bieten schon den Aller kleinsten großen Fahrspaß. Hier ist kein kräftiges Abstoßen mit den Beinen erforderlich.

Durch die Bewegungen mit den Beinen fördert das Rutschrad den Muskelaufbau und die Balance. So können die Kleinkinder ihre ersten Entdeckungen auf vier Rädern beginnen. Belastbar bis max. 20 kg.

Material: Ahorn-Buche-Sperrholz, Räder aus Kunststoff
Maße: 32,3 x 52 x 38,6 cm

Ab 12 Monaten. Keine Bremsvorrichtung

Warnhinweise: 3, 6, 15 (Seite 306)

58450H32

57,⁹⁸ / 69,- €



Roller groß, mit drei Rädern

Maße (B x H): 100 x 67 cm; Tritthöhe: 10 cm, Lenkerbreite: 46,5 cm, Ø Rad vorne: 26 cm, Ø Rad hinten: 22 cm
 Belastbar bis max. 50 kg. Mit Bremsvorrichtung
 Warnhinweise: 3, 6, 15 (Seite 306)

58821H32

167,²³ / 199,- €**Dreirad**

Maße (B x H): 80 x 64 cm, Sitzhöhe: 42 cm, Lenkerbreite: 46,5 cm, Ø Rad: 24 cm
 Belastbar bis max. 50 kg. Keine Bremsvorrichtung
 Warnhinweise: 3, 6, 15 (Seite 306)

58823H32

175,⁶³ / 209,- €**Bike, klein**

Maße (B x H): 75 x 50 cm; Sitzhöhe: 29 cm, Lenkerbreite: 40 cm, Lenkerhöhe: 50 cm, Ø Rad: 22 cm
 Belastbar bis max. 50 kg. Keine Bremsvorrichtung
 Warnhinweise: 3, 6, 15 (Seite 306)

58826H32

147,⁰⁶ / 175,- €**Bike, groß**

Maße (B x H): 90 x 63 cm; Sitzhöhe: 40,5 cm, Lenkerbreite: 47,5 cm, Lenkerhöhe: 63 cm, Ø Rad: 26 cm
 Belastbar bis max. 50 kg. Keine Bremsvorrichtung
 Warnhinweise: 3, 6, 15 (Seite 306)

58825H32

168,⁰⁷ / 200,- €**Roller klein, mit 3 Rädern**

Maße (B x H): 70 x 59 cm; Tritthöhe: 8 cm, Lenkerbreite: 41 cm, Ø Rad: 15 cm
 Belastbar bis max. 20 kg. Keine Bremsvorrichtung
 Warnhinweise: 3, 6, 15 (Seite 306)

58820H32

116,⁸¹ / 139,- €



Roller groß, mit zwei Rädern

Maße (B x H): 105 x 73 cm, Tritthöhe: 10 cm, Lenkerbreite: 47 cm, Ø Rad: 24 cm
 Lenkerhöhe 73 cm
 Belastbar bis max. 50 kg. Mit Bremsvorrichtung
 Warnhinweise: 3, 6, 15 (Seite 306)

58822H32

138,⁶⁶ / 165,- €

Kinder-Taxi

Maße (B x H): 115 x 63 cm, Sitzhöhe: 38 cm,
 Tritthöhe: 14 cm, Lenkerbreite: 48 cm, Lenkerhöhe:
 62,5 cm, Ø Rad vorne: 30 cm, Ø hinten: 24 cm
 Belastbar bis max. 80 kg. Keine Bremsvorrichtung
 Warnhinweise: 3, 6, 15 (Seite 306)

58824H32

276,⁴⁷ / 329,- €

Kinder-Taxi



Ständer für Fahrzeuge

Dieser Ständer bietet Platz für vier Fahrzeuge.
 Von beiden Seiten sind Fahrzeuge einstellbar.
 Lieferung ohne Fahrzeuge
 Maße (H x B x T): 21 x 120 x 13 cm, Innenabstand für
 Fahrzeuge: 8,5 cm; Ø Alrohr: 2,5 cm
 Material: Eisen

58828H32

74,⁷⁹ / 89,- €



Höhen
einstellbar



1- Slackline-Set mit Hilfsseil

Das macht Lust und Laune auf Bewegung.

Ob im Freien oder in der Halle – zwischen 2 stabile Bäume oder Ähnliches – spannen Sie kinderleicht einen Balancier-Pfad.

Schnelle Lernerfolge für Slackline-Neulinge gewährleistet das mitgelieferte Hilfsseil, welches auf ca. 2 Metern Höhe gespannt werden kann. Ihre Kinder laufen so innerhalb kürzester Zeit mühelos auf der Slackline. Beim Balancieren werden Gleichgewichtssinn, Koordination und Ausdauer spielerisch gefördert.

Inhalt:

Slackline 15 m lang, 5 cm breit. Hilfsseil 15 m lang, 2,5 cm breit. 2 Spannratschen aus rostfreiem Stahl, Ratschenabdeckung, 2 Baumschutze und Aufbewahrungstasche

Material: Slackline, Hilfsseil, Baumschutz, Ratschenabdeckung sowie Aufbewahrungstasche aus 100% Polyester

Warnhinweis: 2 (Seite 306)

34144H32 41,⁹⁷ / 49,⁹⁵ €

2- Baumschutz

Bedenkenlos slacklines

Slacklining im Freien macht Spaß, kann jedoch Bäume beschädigen. Aus speziellem Polyester-Gewebe hergestellt, bewahrt der robuste Schutzmantel die Baumrinde vor Schäden. Er wird beim Spannen ganz einfach unter die Slackline geklemmt. Der Baumschutz misst 150 x 18 cm – das reicht auch problemlos für kräftige Stämme. **Baumschutz, 1 Stück** (bei Bedarf 2 Stück bestellen). Lieferung ohne Slackline
Material: 100% Polyester

33948H32*

11,⁶⁸ / 13,⁹⁰ €



3- Slackline

Spannratsche aus rostfreiem Stahl, inkl. Spannratschen-schutz. GS-geprüft (TÜV Süd, Prüfstelle München).

Material Slackline: 100% Polyester
5 cm breit, für Kinder ab 3 Jahren

Alle Warnhinweis: 2 (Seite 306)

33950H32 15 Meter lang, Stück 44,⁹⁵ / 52,⁹⁰ €
ab 3 Stück je 41,⁹³ / 49,⁹⁰ €

33947H32 25 Meter lang, Stück 58,⁷⁴ / 69,⁹⁰ €

4- Balancier-Rollbrett

Auf diesem Balancier-Rollbrett trainieren Ihre Kinder Gleichgewichtssinn und Koordinationsfähigkeit. Das Stehen auf dem Brett ist eine echte Herausforderung, die den Kindern viel Spaß macht. Auch für Therapiezwecke ideal geeignet.

Brett: 48 x 20 cm, Rolle: 21 cm, Ø 4,7 cm

Material: Holz

Warnhinweis: 20 (Seite 306)

34070H32 Stück 21,⁷⁶ / 25,⁹⁰ €



4-

5- Balancier-Kreisel

Dieser Balancier-Kreisel trainiert den Gleichgewichtssinn Ihrer Kinder auf besondere Weise. Man kann darauf ein- oder beidbeinig balancieren oder auf Zehenspitzen stehen.

Die gerillte Oberfläche bietet eine interessante taktile Erfahrung und eignet sich auch als Balancierpfad für Kugeln (nicht im Lieferumfang enthalten).

Auch für Therapiezwecke ideal geeignet.

Größe: Ø 30 cm, Höhe: ca. 5 cm

Material: Holz

Warnhinweis: 20 (Seite 306)

34069H32 Stück 16,⁷² / 19,⁹⁰ €



5-

6- Stelzen mit Haltegriffen

Hochwertige Stelzen aus geschliffenem Holz, mit einschraubbaren Griffen. Die Tritte sind durch Steck- und Schraubverbindungen verstellbar. Alter: 5 - 9 Jahre, Höhe: 125 cm

Warnhinweis: 28 (Seite 306)

3281H32* 29,³⁷ / 34,⁹⁵ €





1.. Fußball

Beste Qualität, **sorgfältig von Hand genäht**.
Preisgünstiger Trainingsfußball in offizieller Größe und Gewicht. Farbe: Blau, Größe 5

34276H32 Stück 14,²⁴ / 16,⁹⁵ €
ab 10 Stück je 12,⁸¹ / 15,²⁵ €

2.. Stand-Basketballkorb

Der freistehende Basketballkorb ist speziell für kleine Kinder entwickelt: Durch die niedrige Höhe werden sie schnell die ersten Körbe werfen. Mit diesem Erfolgserlebnis macht das Trainieren der Hand-Auge-Koordination richtig Spaß – drinnen und draußen. Lieferung ohne Ball
Material: lackiertes Stahlrohrgestell, Netz aus 100% Nylon. Lieferung erfolgt zerlegt zur einfachen Selbstmontage. Maße: Korb Ø 40 cm, 86 cm hoch. Ab 3 Jahren

59809H32* 74,⁷⁹ / 89,- €



3.. Mini-Tor aus Metall

In kleinen Gruppen wird Fußball oft ohne Torwart gespielt. Für solche Situationen eignet sich das Mini-Tor optimal. Inkl. Netz (100% Polyester) und Netzbefestigung. Lieferung ohne Ball. Größe: 54 x 79 x 31 cm
Rohrstärke: 22 mm

33472H32 25,²⁰ / 29,⁹⁹ €

Ersatznetz für Mini-Tor (100% Polyester)

33741H32 4,⁶² / 5,⁵⁰ €

Fußball, Größe 5

Ø 22 cm, 470 g

34170H32 7,³⁹ / 8,⁸⁰ €



Für das schnelle Spiel
zwischendurch!



Mini-Kicker

Tischfußball begeistert Groß und Klein. Diese platzsparende Variante ist der Hit! 4 stabile Füße sorgen für einen sicheren Stand. Das kratzfesteste Spielfeld hat hochgezogene Ecken. So bleibt der Ball immer in Bewegung. Der Kicker kann auf einen Tisch gestellt oder einfach auf dem Boden gespielt werden. Maße (H x B x T): 32 x 92 x 51 cm, (mit Griffen 82 cm breit), inkl. 2 Bällen

Warnhinweise: 1, 11, 15 (Seite 306)

34370H32 75,⁶² / 89,⁹⁹ €



AUSSTATTUNG

Perfekt für die ultimative

Kinderparty!



Hinweis: Rücknahme von Alt-Batterien und Akkus siehe Seite 306

- USB-Anschluss
- Mikrofon
- Bluetooth®

Soundmaster Sound-System

Das Sound-System mit integrierter Discokugel sorgt für die perfekte Partystimmung mit satten Sounds und Beats sowie mit tollen Licht-Effekten, die mit dem Musikrhythmus wechseln. Inkl. Mikrofon, USB, Bluetooth®-Funktion zum Verbinden mit Ihrem Smartphone, Stroboskop, Echo-Funktion, Anschlüssen für Mikro, Gitarre etc. Mit Netzstecker

Soundbox Light Cube plus
50 Watt Leistung, mit Fernbedienung, Mikro, Akkubetrieb
44109H32 82,³⁵ / 98,- €



Ein-/Ausgänge



CD-Player

Praktisches Fach für Mikros
und Zubehör

2 Funkmikros,
50 m Reichweite + Fernbedienung

Ideal für die **Aufführung** Ihrer
Kinder beim Theater oder Sommerfest!



Sound Box 9995 Funk, inkl. 2 Funkmikrofonen

Technische Daten:

Verstärker: 100 Watt Musikleistung
CD-Player: CD/MP3, CD-RW
Ein-/Ausgänge: • 6,3 mm Klinke für Mikro
 • 2x 6,3 mm Klinke für externe Lautsprecher
 • AUX in and out
 • Video-Cinch
 • USB
 • SD-Kartenleser
Mikros: 2x UHF-Funkmikrofon

Gewicht: ca. 17,6 kg
Maße (H x B x T): 60 x 30 x 29 cm

Sonstiges: USB-Anschluss, SD-Kartenleser, Fernbedienung, Akkubetrieb mit Ladestandanzeige. Die Sound Box leistet 100 Watt und ist damit sowohl für Gruppenräume als auch für Hallen und Freiluftveranstaltungen geeignet. Höhen und Bass regeln Sie separat und erhalten einen hervorragenden Klang. Die Bedienung dieser Einstellungen lässt sich an den Reglern oberhalb des Lautsprechers regeln. Sie regeln die Lautstärke der Mikros jeweils separat. Zusätzlich können Sie noch ein drittes Mikrofon an einen 6,3 mm Klinkenstecker anschließen. Der CD-Player spielt alle gängigen Formate ab. Einfach die CD einlegen und schon geht's los. Über die Fernbedienung können Sie problemlos aus dem ganzen Raum das Gerät bedienen.



Mit dem integrierten Akku sind Sie von Steckdosen unabhängig und nutzen die Musikbox z. B. auch für Außenveranstaltungen. Die Betriebszeit der Akkus beträgt ca. 3 - 5 Stunden, je nach Einsatzart. Kabel, Mikros und weiteres Zubehör verstauen Sie nach dem Gebrauch in einem praktischen Fach über dem CD-Player. So finden Sie beim nächsten Mal alles wieder und nichts geht verloren. Durch den integrierten Trolley entfällt lästiges Tragen der Box. Die Bedienung ist sehr einfach. Eine ausführliche Anleitung liegt bei.

79790H32 797,⁴⁸ / 949,- €

Lieferung
FREI HAUS



Lautsprecherbox mit CD-Laufwerk,
2 Funkmikros und integriertem Trolley!



- echte Stereo-Wiedergabe
- geeignet für große Räume
- USB und MP3
- 2x 20 Watt Musikleistung
- Geschwindigkeitsregler
Kassette (+/- 5%)
- einstecken und abspielen



VoiceMaker Combi XL Rec + Bluetooth®

Stereo-Wiedergabe ohne Zusatzlautsprecher
Top-Ausgangsleistung bei Mono-Tonträgern: Wenn Sie besprochene Mono-CDs oder Mono-Kassetten abspielen, addiert sich die Leistung beider Lautsprecher. Die Ausgangsleistung ist dann genauso hoch wie bei Musik.

Technische Daten:

- Ausgangsleistung: 2x 20 Watt Musik
- Bauprinzip: Stereo-Aktivbox
- Mikrofoneingang: 6,3-mm-Klinke
- Kopfhörerbuchsen: 6x 3,5-mm-Stereo-Klinke
- Cinch: Cinch-Anschluss für externe Geräte
- Regler: Balance- und Klangregelung Treble/Bass, Geschwindigkeitsregler (+/- 5%) im Kassettendeck
- mit USB-Anschluss

742890H32

427,⁷³ / 509,- €



Bluetooth®



CD + MP3



Kopfhöreranschluss



Kassette



USB + SD



20 W



USB & SD für MP3
Lieferung ohne USB & SD

Einstecken & Abspielen

Für alle TIS Boxen geeignet.

Gleich bestellen:
Audio-Kabel Cinch/3,5 mm Klinke

74204H32 Länge 3 m

5,⁸⁴ / 6,⁹⁵ €

74205H32 Länge 6 m

8,³⁶ / 9,⁹⁵ €

Lieferung ohne Geräte

Für Mobiltelefone oder Laptops!



für mittlere und große Räume



VoiceMaker MP3/USB Rec Bluetooth®

Verstärker-Box mit MP3-/CD-Player & USB-Recorder
In dieser robusten Verstärkerbox befindet sich ein hochwertiger MP3-/CD-Player & USB-Recorder mit **Kontrolldisplay**. Die Musik-Ausgangsleistung von 20 Watt reicht selbst für größere Räume aus. Mit dem USB-Recorder sind Aufnahmen auf einem USB-Speichermedium möglich. **Inkl. Infrarotfernbedienung.** Mit **USB-Recorder**: Direkt von Mikrophon, Kassette oder CD auf den USB-Stick aufzeichnen oder vom Stick abspielen.



Bluetooth®



20 W



CD + MP3



USB + SD



Kopfhöreranschluss

Technische Daten:

- **Musikausgangsleistung: 20 Watt**
- 6 Kopfhörerausgänge, 3,5-mm-Klinke
- 6,3-mm-Klinke für Mikrofoneingang
- Lautsprecherausgang
- Playback-Funktion
- CD-Player spielt CD, CD-R, CD-RW, MP3
- **Maße (H x B x T):** 21,5 x 25 x 24 cm
- **Gewicht:** 5,6 kg
- Cinch-Anschluss
- Bluetooth®

Mit USB-Anschluss und SD-Kartenslot

742870H32

343,⁷⁰ / 409,- €

Unser **Multitalent** für Ihr Sommerfest



M100 Combi

Verstärker-Box inkl. Funkmikrofon. Mit abschließbarem Fach für Ihr Tablet oder Smartphone. An der Klappe können Sie ein Tablet aufrecht hinstellen. Das enthaltene Funkmikrofon hat eine Reichweite von ca. 30 Metern. Integrierter Trolley zum einfachen Transport der Box. MP3-Musikdateien sind von USB und SD-Karten abspielbar. CD-Player mit Pitch-Funktion und Gapless-Player für das Abspielen ohne Übergangspause. Mit AMS-Funktion = Sprachpriorität gegenüber Musik bei Mikrofoneinsatz. Mit ergonomischem Tragegriff und Stativflansch.

Technische Daten:

Verstärker: 120 Watt Musik

Lautsprecher: 2-Wege-System, Tief- und Hochtonlautsprecher

Ein-/Ausgang: 2x 6,3 mm Klinke für Mikrofone, 1x 3,5 mm Klinke AUX IN Bluetoothinterface, 1x 6,3 mm Klinke für TLS 100 Aktivbox, 1x Cinch-Eingang/-Ausgang für externe Quellen (Keyboards, Stereoanlage, PC-Soundkarte), 1x 6,3 mm Klinke für Kopfhörer, USB-Ladestation für das Laden von Smartphones usw.

Kassettenrekorder: Bandlaufzählwerk 3-stellig

Maße (H x B x T): 58 x 33 x 29 cm

Gewicht: 16,4 kg

Im Lieferumfang enthalten: Funkmikrofon, Netzkabel, Batterien für Fernbedienung, Infrarot-Fernbedienung

754602H32 1.259,⁶⁶ / 1.499,- €

TLS® M100 Blue

Gleiche Zusammenstellung wie TLS M100 Combi 754602H32, ohne Mikrofon und ohne Kassette

754600H32 814,²⁹ / 969,- €

TLS® M100 Funk

Gleiche Zusammenstellung wie TLS M100 Combi 754602H32, ohne Kassette

754601H32 1.158,⁸² / 1.379,- €

- Soundbox und Lautsprecher in einem
- ideal zum Einsatz beim Sommerfest
- Diebstahlschutz: mit abschließbarem Fach für Smartphones
- mit Trolley zum schnellen und einfachen Transport



Hinweis: Rücknahme von Alt-Batterien und Akkus siehe Seite 306

Diebstahlschutz: mit abschließbarem Fach

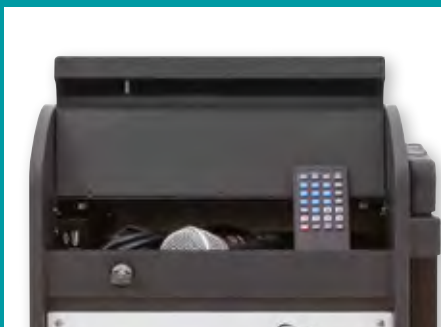

Funkmikrofon und Fernbedienung



USB-Ladestation



Die neuen M200-Modelle mit Akkubetrieb

Ablagefach

Wertvolle Geräte sicher verstauen, **ABSCHLIESSBAR!** In diesem Fach befindet sich die Fernbedienung bei der Lieferung.

USB + AUX-IN

Der USB-Anschluss sorgt für eine dauerhaft volle Akkuleistung Ihres mobilen Endgerätes! **Die AUX-Klinke sorgt für eine schnelle und zufriedenstellende Musikleistung.**

Bluetooth®

In allen Modellen gehört die Bluetooth®-Funktion zur Grundausstattung Ihrer TLS®-Box! Für Smartphone und Tablet



M200 Blue/Funk/Combi

Technische Daten:

Musikleistung: 120 Watt

Lautsprecher: 2-Wege-System, Tief- und Hochtonlautsprecher

Ein-/Ausgänge: 2x 6,3-mm-Klinke für Mikrofone, 1x 3,5-mm-Klinke AUX-IN, Bluetooth®-Interface, 1x 6,3-mm-Klinke für LS 100 Aktivbox, 1x Cinch-Eingang/-Ausgang für externe Quellen (Keyboard, Stereoanlage, PC-Soundkarte), 1x 6,3-mm-Klinke für Kopfhörer, USB-Ladestation für das Laden von Smartphone & Co.

Kassettenrekorder: Bandlaufzählwerk 3-stellig

Maße (H x B x T), Gewicht: 58 x 33 x 29 cm, 24,5 kg

Im Lieferumfang enthalten: Funkmikrofon, Netzkabel, Batterien für Fernbedienung, Fernbedienung (Tablet nicht im Lieferumfang enthalten)



756271H32 TLS® M200 Blue

1.007,⁵⁶ / 1.199,- €



756272H32 TLS® M200 Funk

1.259,⁶⁶ / 1.499,- €



756273H32 TLS® M200 Combi

1.511,⁷⁶ / 1.799,- €

156 · · Ausstattung



Akkuanzeige

Gelb = Akku lädt
100% = fertig geladen und volle Leistung
75% = ausreichend für den vollen Einsatz bis zu 3 Std.
50% = Leistung wird für 2 Std. ausreichen
LOW = anschließen zum Laden ist ratsam

Akku

Bis zu 4 Std. volle Leistung

Trolley und Rollen

Flexibel einsetzbar und fahrbar

- Sporthalle
- Aula
- Schulhof

erhältlich in
3 Ausführungen

Lieferung
FREI HAUS



„Lärm“-Schraube - Der Lärmpegel steigt

Wie entsteht „Lärm“?

Geräusche lösen Schwankungen des Luftdrucks aus. Diese Luftdruckschwankungen werden auch als Schallwellen bezeichnet. Die Schallwellen breiten sich im Raum aus. Je nach Beschaffenheit und Ausstattung des Raumes werden sie unterschiedlich stark absorbiert oder zurück in den Raum reflektiert.

Diese Geräusche sollen in einer bestimmten Zeit absorbiert werden, damit eine angenehme Schallatmosphäre geschaffen wird. Kinder produzieren für sich genommen keinen Lärm, sondern lediglich Geräusche. Ein Kind spielt mit seinem Stift herum, es klappert. 20 Kinder klappern mit ihrem Stift und es wird unangenehm laut.

Der Stressfaktor Lärm entsteht durch die Kumulation dieser Geräuschquellen, die im Raum mehrfach reflektiert werden. Die schlechte Raumakustik entsteht aufgrund baulicher Mängel und schallharter Oberflächen.

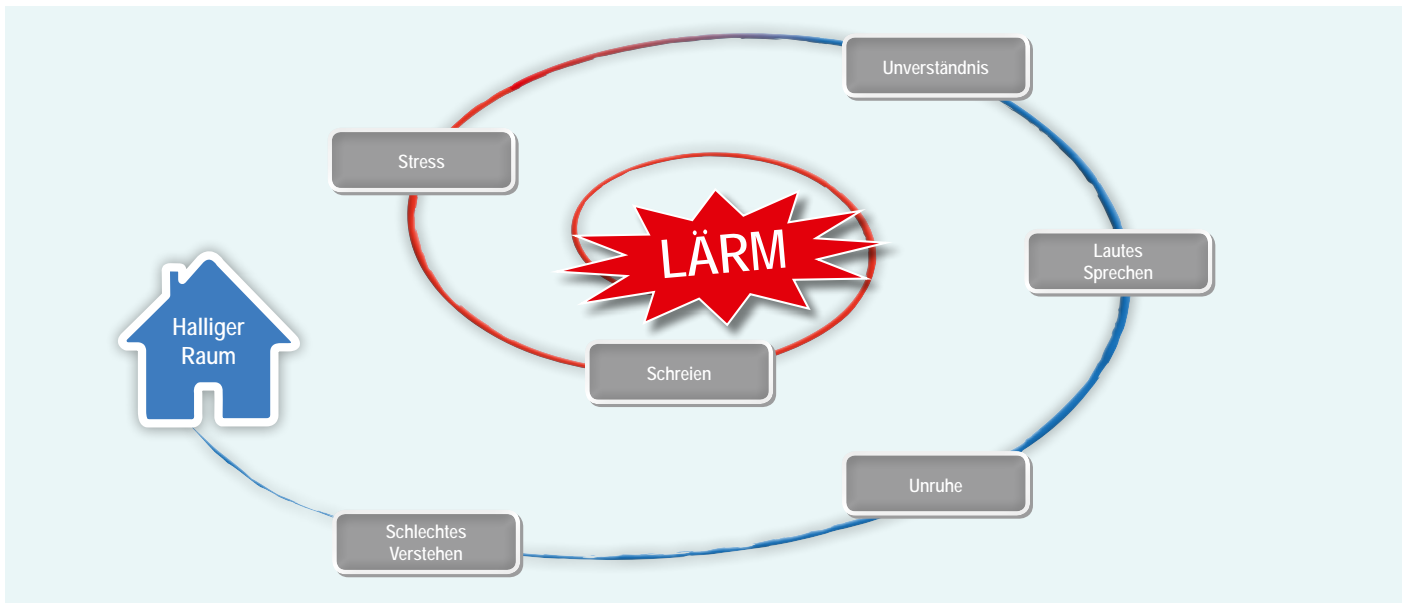

Die einfache und **günstige Selbsthilfөлösung**, die den Lärm stoppt!



Lärm oder Lernen

Kitas gehören neben Baustellen und Flughäfen zu den akustischen Brandherden der heutigen Zeit. In einem Raum mit vielen Kindern entsteht jede Menge Lärm. Schreien, Weinen, Lachen, Kreischen und Heulen sind permanente Geräusche im Kita-Alltag.

Ein hoher Geräuschpegel und eine schlechte Raumakustik begünstigen, dass der Stressfaktor Lärm entsteht. Lärm gilt als wesentlicher Faktor, der die geistigen Prozesse stört. Eine hohe und ständige Lärmbelastung führt nachhaltig zur negativen Beeinträchtigung der Konzentrations- sowie der Leistungsfähigkeit. Sie vermindert deutlich die Verständlichkeit gesprochener Worte bei Kindern und Pädagogen. Lärm macht krank.



Schallabsorber - Dreiecke



xilent Classic – Dreieckige Schallabsorberplatten

Maße (H x B x T): 5 x 100 x 83 cm
Ohne Fase
Für ca. 1,65 m²

- Set: 5 Stück, grau
89711H32* 100,- / 119,- €
- Set: 5 Stück, weiß
89712H32* 116,⁸¹ / 139,- €

Anordnungsbeispiele (Deckenansicht)

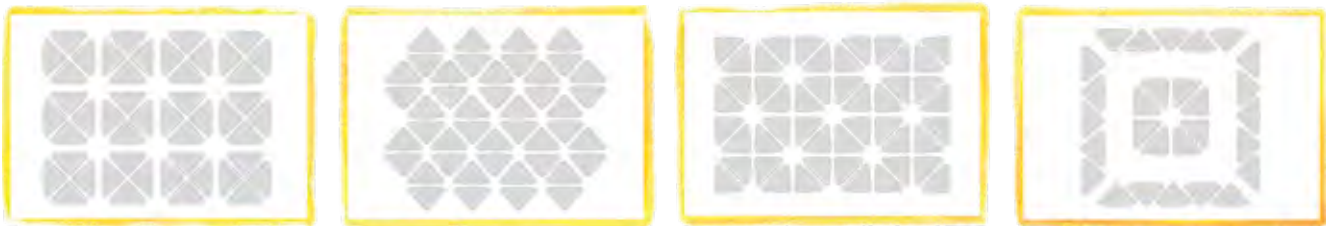

Schallabsorber - Kreise

xilent Classic – Runde Schallabsorberplatten

Dicke: 5 cm. Ohne Fase

Kreis Ø: 40 cm, für ca. 0,6 m²

- Set: 5 Stück, grau
89709H32* 66,³⁹ / 79,- €

- Set: 5 Stück, weiß
89710H32* 83,¹⁹ / 99,- €

Kreis Ø: 60 cm, für ca. 1,4 m²

- Set: 5 Stück, grau
89707H32* 155,⁴⁶ / 185,- €

- Set: 5 Stück, weiß
89708H32* 175,⁶³ / 209,- €

Kreis Ø: 85 cm, für ca. 2,8 m²

- Set: 5 Stück, grau
89705H32* 301,⁶⁸ / 359,- €

- Set: 5 Stück, weiß
89706H32* 318,⁴⁹ / 379,- €

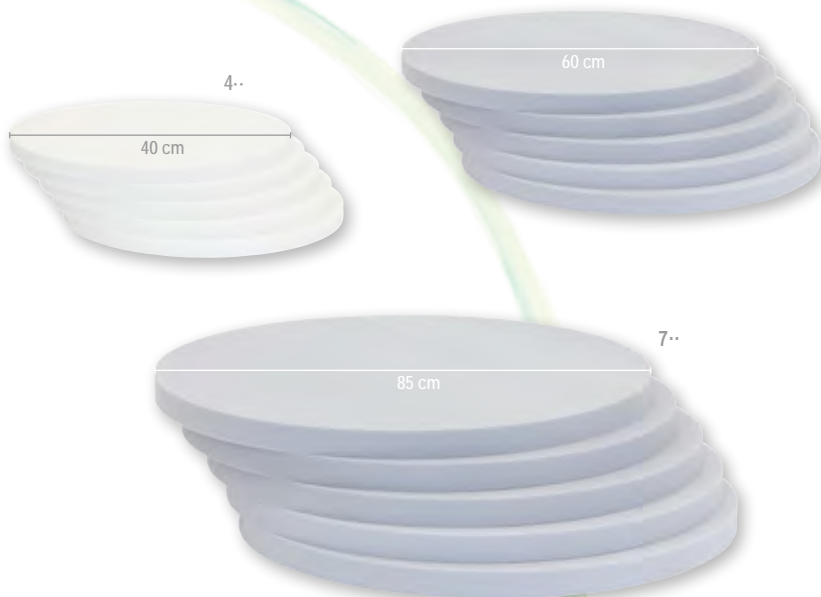

Anordnungsbeispiele (Deckenansicht)





Günstig - einfach - wirksam!

Schallabsorber - **Quadrate**

xilent Classic – Quadratische Schallabsorberplatten

1 Grau

1 Set = 5 Stück Einzelplatten je 5 x 50 x 50 cm,
für ca. 1,25 m²

Mit Fase

82713H32* 88,²⁴ / 105,- €

2 Weiß

1 Set = 5 Stück Einzelplatten je 5 x 50 x 50 cm,
für ca. 1,25 m²

Mit Fase

82714H32* 100,- / 119,- €

Anordnungsbeispiele (Deckenansicht)



Schallabsorber - **Rechtecke**

xilent Classic – Rechteckige Schallabsorberplatten

3 Grau

1 Set = 5 Stück Einzelplatten je 5 x 100 x 50 cm,
für ca. 2,5 m²

Mit Fase

82715H32* 125,²¹ / 149,- €

4 Weiß

1 Set = 5 Stück Einzelplatten je 5 x 100 x 50 cm,
für ca. 2,5 m²

Mit Fase

82716H32* 133,⁶¹ / 159,- €

Anordnungsbeispiele (Deckenansicht)

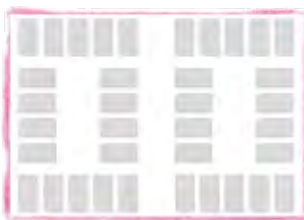

Faustformeln:

Ermitteln Sie Ihren Bedarf und befestigen Sie die Schallabsorber an der richtigen Stelle!

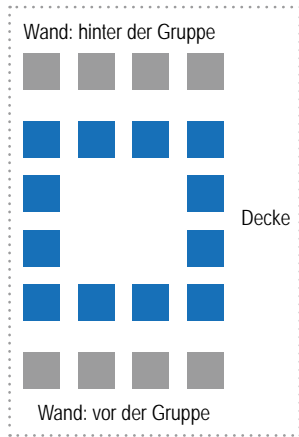

xilent Empfehlung:

Befestigung der xilent Absorberplatten an ca. 40% der Decken- und Wandflächen:

Möglichst gleichmäßige Verteilung der Absorberplatten am Deckenrand bzw. im oberen Wandbereich, hinter der Gruppe, in ca. 2 m Höhe. Der Mindestabstand der Absorber sollte 5 cm betragen.



Hinweis: Bei Verarbeitung von großen Mengen, der Verarbeitung in geschlossenen Räumen oder unter anderen Umständen, unter denen eine ausreichende Lüftung nicht gegeben ist, sollte eine Atemschutzmaske mit Filter für organische Dämpfe getragen werden. Eine geeignete Schutzbrille mit Seitenschutz (Gestellbrille nach EN166), Schutzhandschuhe (Chemikalienschutzhandschuhe) und Schutzkleidung sollten bei der Arbeit getragen werden.



Spezialkleber für Schallabsorberplatten

Der Kleber wird direkt auf die Absorberplatten aufgetragen. Der Spezialkleber haftet ausgezeichnet auf üblichen Oberflächen wie Beton, Putz, Mauerwerk, Tapete und Holz an Wand und Decke. Pro Kartusche Kleber (490 g) kann ca. 1 m² xilent Schallabsorberplatten (abhängig von Material und Untergrund) verklebt werden.

82712H32* 490 g

4,⁴¹ / 5,²⁵ €
(1 kg = 9,- / 10,⁷¹ €)

Klebspistole

Bringen Sie Ihre xilent Elemente mit der Klebspistole richtig an Wand und Decke an. Die Handhabung ist einfach: Um die Patrone einlegen zu können, drücken Sie den Feststellhebel am Ende der Klebspistole und ziehen gleichzeitig den Druckstab ganz nach hinten. Nun muss die Kartusche mit der Spitze voraus in die Pistole eingesetzt werden. Liegt die Kartusche richtig in der Pistole, müssen Sie mit dem Abzug mehrere Male pumpen, bis Sie auf Widerstand stoßen. Jetzt steht die Kartusche unter Druck und das Material kommt aus der Spritze. Die Klebspistole ist mit jeder anderen handelsüblichen Kartusche, für zum Beispiel Silikon oder Dämmschaum, kompatibel. Lieferung ohne Kartusche

89704H32*

8,³⁶ / 9,⁹⁵ €

Einfach selbst angebracht - so funktioniert's ...

1 Ausmessen



1. Mit einer Wasserwaage und unter Zuhilfenahme einer Schnur können Sie gerade Hilfslinien für die Schallschutzplatten einzeichnen.

2 Kleben



2. Tragen Sie den Kleber einseitig und wellenförmig auf den Untergrund der xilent Schallabsorber auf.

Verteilen Sie den Kleber gleichmäßig mit einem handelsüblichen Spachtel.

Ein Verpressen des Klebers ist überflüssig.

3 Montieren



3. Bringen Sie die Schallabsorberplatte an der von Ihnen vorgesehenen Stelle (Decke oder Wand) an.

Um die Platten gerade anzubringen, kann eine Schnur zur Hilfe genommen werden.

Noch einige Minuten nach Anbringen der Platten ist eine Korrektur der Linienführung bei Bedarf möglich.



Ihre Vorteile:

- Lärm wird sichtbar
- Akkubetrieb
(Akkus bitte separat bestellen)

Bestellen Sie auch:

Magnet-Set

Mit den vier stark haftenden Magneten bringen Sie die Lärmampel bequem an jeder Metalloberfläche an.
756744H32 9,16 / 10,90 €



74446H32	ohne Akku	72,27 / 86,- €
74747H32	mit Akku	80,67 / 96,- €

Passender Akku, nicht für ältere Modelle geeignet!
74748H32 16,72 / 19,90 €

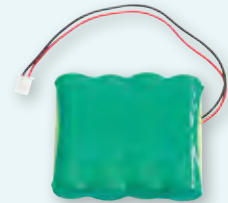

Lärmampel PRO

LED-Lärmampel mit Akkubetrieb

Sie kennen das Problem: Die Gruppe wird mit fortschreitender Dauer lauter und lauter. Ermahnungen wirken nur für kurze Zeit oder gar nicht. Konzentriertes Lernen und Lehren ist dann nicht möglich. Wir haben die ideale Lösung. Mit der Lärmampel PRO kontrollieren Sie denkbar einfach den Lärmpegel in der Gruppe. Ihren Kindern bekannte Symbole, nämlich Rot, Gelb und Grün auf einer Ampel, veranschaulichen den momentanen Geräuschpegel in der Umgebung. Mithilfe der vier einstellbaren Lärmstufen lässt sich die akzeptable Lautstärke regeln. Wenn die Gruppe zu laut ist, springt die Ampel auf Gelb oder Rot. Ein Signalton kann eingeschaltet werden, der bei Rot ertönt.

Lärm wird somit für alle Kinder sichtbar. Der Akkubetrieb macht Sie von lästiger Verkabelung unabhängig. Der Akku lässt sich einfach über das Netzteil wieder aufladen.

Mit den 4 stark haftenden Magneten (separat erhältlich) bringen Sie die Lärmampel bequem an jeder Metalloberfläche an. Die LED-Leuchten haben eine durchschnittliche Lebensdauer von ca. 100.000 Betriebsstunden. Um die Lautstärke in der Gruppe gering zu halten und damit für Ruhe zu sorgen, ist die Lärmampel PRO die perfekte Lösung für Erzieherinnen und Erzieher. Auch für den Einsatz in Bibliotheken, Stillarbeitszonen und Pausenräumen ist die Lärmampel PRO eine unkomplizierte und praktische Lösung, um eine angenehme Arbeitsatmosphäre zu schaffen.

Hinweis: Rücknahme von Alt-Batterien und Akkus siehe Seite 306

Kein Lärm mehr im Kindergarten!

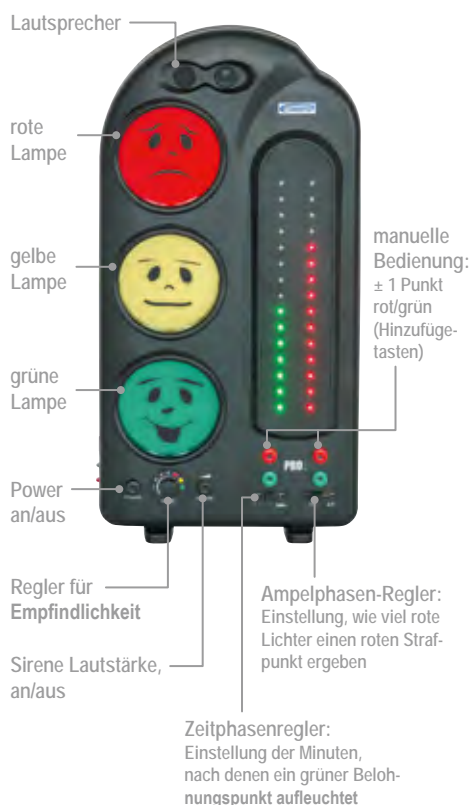

Lärmampel PRO mit Lärmprotokoll

Ein grüner „Lächli“ und ein roter „Weini“, das kennt jedes Kind. Die Ampelfarben, kombiniert mit den Gesichtern, veranschaulichen den Geräuschpegel im Klassenzimmer – wenn gewünscht, sogar mit Signalton. Sie stellen mit dem Drehregler die akzeptable Raumlautstärke ein – wird diese überschritten, springt die Ampel über Gelb auf Rot. Spielerisch lernen Kinder, ihre Lautstärke zu kontrollieren und bemühen sich, leise zu sein – wer will schon einen „Weini“ ... Protokollfunktion: Die Skalen auf der rechten Seite dokumentieren das Lärmverhalten anhand roter und grüner Punkte. Am Ende der Stunde haben Sie ein Protokoll des Lärmverhaltens, das z. B. in ein Belohnungssystem münden kann.

Der Akkubetrieb macht Sie unabhängig und die Lärmampel ist überall einsatzbereit. Mit den 4 stark haftenden Magneten (separat erhältlich) bringen Sie die Lärmampel bequem an jeder Metalloberfläche an.
Maße (H x B x T): 49,5 x 26 x 8 cm

754568H32	ohne Akku	113,45 / 135,- €
754569H32	mit Akku	122,69 / 146,- €

Bestellen Sie auch:

Magnet-Set

4 stark haftende Magnete zur Anbringung an Metalloberflächen.
756744H32 9,16 / 10,90 €

Passender Akku

Nicht für ältere Modelle geeignet!
74748H32 16,72 / 19,90 €

Das kaufen Profis:



- Aufwärmzeit nur 1 Minute
- Laminiert DIN A4 in nur 14 Sekunden!

Hochgeschwindigkeits-Laminator AL 3601

Die neue Generation! Jetzt noch schneller laminieren: Die Aufwärmzeit beträgt nur ca. 1 Minute! Sie laminieren DIN A4 in nur 14 Sekunden!

Mit der kurzen Aufwärmzeit von nur 1 Minute ist das Laminieren in den kleinen Pausen im Nu erledigt. Die grüne Leuchte zeigt an, wenn das Gerät betriebsbereit ist. Sie laminieren bis zu einer Gesamstärke von 500 mic (250 mic pro Seite) und einer Größe bis DIN A3. Anhand des äußerst übersichtlichen Bedienfelds wählen Sie Folienstärke und Papierart aus. Mit der Rücklauf-taste lösen Sie schräg eingezogene Folien wieder.

Technische Daten:

Max. Arbeitsbreite:	320 mm
Max. Laminiergeschwindigkeit:	2000 mm pro Minute
Folienstärke:	75 - 250 mic pro Seite
Anzahl der Walzen:	6
Vorheizzeit:	ca. 1 Minute
Spannung:	220 - 240 V (50/60 Hz)
Leistung:	1750 W
Stromstärke:	7,2 A
Gewicht:	5,4 kg
Maße (H x B x T):	12,7 x 52,5 x 36,4 cm
Gehäusematerial:	100% ABS-Kunststoff
86980H32*	200, ⁸⁴ / 239,- €

Extrem kurze Aufwärmzeit!



- Rücklauf-taste
- Wahl-taste für Folienstärke
- LCD-Anzeige
- Wahl-taste der Papierart
- BEREIT-Anzeige
- EIN-/AUS-Taste

Laminator AL 3601

1

Minute
Aufwärmzeit ☺

Viele andere
Laminatoren
benötigen bis zu

5

Minuten
Aufwärmzeit oder
sogar noch länger.

• übersichtliches Bedienfeld

• 1 Minute Aufwärmzeit

Laminier-Set Profi AL 3601

mit 1000 Laminierfolien

Das Set besteht aus:

1x Hochgeschwindigkeits-Laminator AL 3601

mit nur einer Minute Aufwärmzeit

300 Laminierfolien A4 150 mic

300 Laminierfolien A4 250 mic

200 Laminierfolien A3 150 mic

200 Laminierfolien A3 250 mic

74319H32*

310,⁰⁸ / 369,- €



Antistatische Laminierfolien, glänzend: Spitzen-Qualität zu attraktiven Preisen

Sie kennen das Problem: Beim Einlegen von Papier in Laminierfolien „klebt“ das Blatt geradezu an der Folie fest. Ein präzises Positionieren wird zur Qual. Das passiert, weil sich das Papier durch die Reibung an der Folie statisch auflädt. Die COMPRA®-Laminierfolien lösen dieses Problem.

Durch ein spezielles Herstellungsverfahren sind alle glänzenden COMPRA®-Laminierfolien antistatisch. Dadurch haftet Papier nicht mehr an der Folie. Das bedeutet für Sie: Beim Einlegen schieben Sie das Papier schnell und ungehindert in die Laminierfolie. Sie positionieren jedes Blatt absolut präzise. Beim Zuklappen der Folien wird das Papier für den Laminiervorgang fixiert.

Ihr Vorteil: Sie sparen Zeit, Arbeit und schonen Ihre Nerven. Natürlich bieten auch die antistatischen Laminierfolien die bekannte COMPRA®-Qualität. Und das Beste: Verbesserte Qualität zum gleichen Preis!



Karton mit 100 Stück Laminierfolien DIN A5

Gesamtstärke 150 mic (2 Seiten je 75 mic),
mit abgerundeten Ecken, antistatisch
74241H32

5,⁴⁶ / 6,⁵⁰ €



Karton mit 100 Stück Laminierfolien DIN A5

Gesamtstärke 250 mic (2 Seiten je 125 mic),
mit abgerundeten Ecken, antistatisch
74242H32

9,¹⁶ / 10,⁹⁰ €



Karton mit 100 Laminierfolien DIN A4

Gesamtstärke 150 mic (2 Seiten je 75 mic),
mit abgerundeten Ecken, antistatisch
74243H32

7,⁴⁴ / 8,⁸⁵ €



Karton mit 100 Laminierfolien DIN A4

Gesamtstärke 250 mic (2 Seiten je 125 mic),
mit abgerundeten Ecken, antistatisch
74244H32

12,⁴⁴ / 14,⁸⁰ €



Karton mit 100 Laminierfolien DIN A3

Gesamtstärke 150 mic (2 Seiten je 75 mic),
mit abgerundeten Ecken, antistatisch
74245H32

17,⁴⁸ / 20,⁸⁰ €

Schutztasche/CARRIER

bis zu 1000x verwendbar

Jeweils 1 Stück:

C5H32	DIN A5	0, ³⁴ / 0, ⁴⁰ €
C4H32	DIN A4	0, ³⁸ / 0, ⁴⁵ €
C3H32*	DIN A3	0, ⁵⁰ / 0, ⁶⁰ €

Schutztasche/CARRIER

Bei Verwendung eines älteren Laminiergerätes wird für den Laminiervorgang eine Schutztasche benötigt.
Bei Betzold Laminiergeräten benötigen Sie keine Schutztasche.



Rundet spitze Ecken
perfekt ab!



Eckenabrunder für Papier und Laminierfolien

Nie mehr spitze Ecken nach dem Schneiden!
Der Eckenabrunder eignet sich für alle Laminierfolien
und Papier bis 250 g/m².

74036H32*

5,⁸⁰ / 6,⁹⁰ €

Tafeln mit verschiedenen Oberflächen



Einhängetafel Tafeloberfläche grün

- mit Kreide beschreibbar
- magnethaftend

Eine praktische Ergänzung für jede Schule, ideal als Beistelltafel im Klassenraum, z. B. für Projekte.

Stative bitte extra bestellen (S. 165).

Größe: 150 x 120 cm, hoch oder quer einhängbar

79411H32 Stück 279,⁸² / 332,⁹⁸ €
ab 3 Stück nur je 268,⁰⁷ / 319,- €



Einhängetafel Tafeloberfläche blau

- mit Kreide beschreibbar
- magnethaftend

Eine praktische Ergänzung für jede Schule, ideal als Beistelltafel im Klassenraum, z. B. für Projekte.

Stative bitte extra bestellen (S. 165).

Größe: 150 x 120 cm, hoch oder quer einhängbar

79413H32 Stück 279,⁸² / 332,⁹⁸ €
ab 3 Stück nur je 268,⁰⁷ / 319,- €



Einhängetafel Tafeloberfläche weiß

- mit Boardmarkern beschreibbar
- magnethaftend

Eine praktische Ergänzung für jede Schule, ideal als Beistelltafel im Klassenraum, z. B. für Projekte.

Stative bitte extra bestellen (S. 165).

Größe: 150 x 120 cm, hoch oder quer einhängbar

79415H32 Stück 279,⁸² / 332,⁹⁸ €
ab 3 Stück nur je 268,⁰⁷ / 319,- €

Sparset Tafelreihe

bestehend aus 3 Tafeln und 4 T-Fuß-Stativen

79412H32 Sparset mit grünen Tafeln

79414H32 Sparset mit blauen Tafeln

79416H32 Sparset mit weißen Tafeln

je 930,²⁵ / 1.107,- €

Sie sparen 10% gegenüber dem Einzelbezug



Trirondo Tafelkreide 12 Stück in Faltschachtel

weiß, dreieckig

79315H32 0,⁶⁷ / 0,⁸⁰ €



Trirondo Tafelkreide 12 Stück in Faltschachtel

6 Farben je 2 Stück, dreieckig

79316H32 0,⁸³ / 0,⁹⁹ €

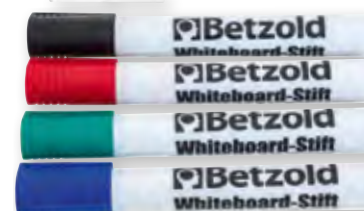

- 4 Farben im Set
- runde Stiftspitze
- rückstandslos abwischbar
- angenehmes Gleiten beim Schreiben

Whiteboard-Stifte

Für ein optimales Ergebnis auf Ihrem Whiteboard!

754794H32 2,⁸⁰ / 3,³³ €

Günstige Profi-Stellwände

Glänzen Sie durch professionelle Präsentationen!

Ausstellungen und Präsentationen rücken Ihre Einrichtung ins beste Licht. Besonders wichtig sind dabei die Präsentationswände.

Schnell und flexibel einsetzbar müssen sie sein und trotzdem ein **hervorragendes Erscheinungsbild** abgeben. Nutzen Sie für Ihre Präsentationen die vielfältigen Vorteile der Compra®-Stellwände.

In Sekunden aufgestellt bieten sie den eleganten Rahmen zur Präsentation Ihrer Einrichtung. Auch als **Moderationswände**, Info-Tafeln oder für interessante Ausstellungen sind die Stellwände ideal! Hochkant gestellt sind sie perfekte **Raumteiler**. Der Stoffbezug wirkt dabei optimal geräuschkämmend. Lieferung ohne Stative

Einhängetafel, Stoff, 150 x 120 cm, ohne Stative

76742H32 Rot
76743H32 Blau
76744H32 Grau

Preis je Tafel, ohne Stative 144,⁵⁴ / **172,- €**

ab 3 Tafeln einer Farbe nur je 136,¹³ / **162,- €**

T-Fuß-Stativ

Stück, Höhe 1,94 m, grau

76745H32 Stück 48,⁷⁴ / **58,- €**
ab 3 Stativen nur je 47,⁰⁶ / **56,- €**

Einhängetafel, Naturkork, 150 x 120 cm, ohne Stative

76741H32

Preis je Tafel, ohne Stative 240,³⁴ / **286,- €**
ab 3 Tafeln nur je 231,⁹³ / **276,- €**



Mit Gratis-Sicherungsring für sicheren Stand und mehr Komfort!

Optimal geeignet für Pinnnadeln und Klettband



Hinweis: Wenn Sie das Set B und C als Reihe stellen wollen, benötigen Sie ein Stativ mehr!

Komplett-Set A: Tafelreihe, Stoff

Ideal für Projektpräsentationen, als Informationsecke oder für Ausstellungen. Bestehend aus 3 Eihängetafeln und 4 Stativen.

76770H32 Tafeln rot
76771H32 Tafeln blau
76772H32 Tafeln grau

Bei Einzelbezug: ~~628,- / 748,- €~~

Setpreis nur: 502,⁸⁶ / **598,⁴⁰ €**

Komplett-Set A: Tafelreihe, Kork

79103H32

Bei Einzelbezug: ~~915,- / 1.090,- €~~

Setpreis nur: 732,⁷⁷ / **872,- €**

Komplett-Set B: Raute, Stoff

Ob als Raute oder als Quadrat gestellt – dieses Set ist stets optimal einsetzbar. Bestehend aus 4 Eihängetafeln und 4 Stativen.

76773H32 Tafeln rot
76774H32 Tafeln blau
76775H32 Tafeln grau

Bei Einzelbezug: ~~773,- / 920,- €~~

Setpreis nur: 618,⁴⁹ / **736,- €**

Komplett-Set B: Raute, Kork

79104H32

Bei Einzelbezug: ~~1.156,- / 1.376,- €~~

Setpreis nur: 925,⁰⁴ / **1.100,⁸⁰ €**

Komplett-Set C: Hexagon, Stoff

Ausstellungen im großen Rahmen. Mit diesem Set machen Sie einen blendenden Eindruck. Bestehend aus 6 Eihängetafeln und 6 Stativen.

76776H32 Tafeln rot
76777H32 Tafeln blau
76778H32 Tafeln grau

Bei Einzelbezug: ~~1.159,- / 1.380,- €~~

Setpreis nur: 927,⁷³ / **1.104,- €**

Komplett-Set C: Hexagon, Kork

79105H32

Bei Einzelbezug: ~~1.734,- / 2.064,- €~~

Setpreis nur: 1.387,⁵⁶ / **1.651,²⁰ €**



Stellwände

mit Stoffoberfläche

Stellwände in Kindergröße (75 x 120 cm)

Einzel aufstellbare Tafeln mit doppelseitig verwendbaren Oberflächen.

Durch ihr geringes Gewicht und das einfache Stecksystem sind diese Tafeln kinderleicht auf- und wieder abgebaut. Die Tafeln können hoch- oder querformatig eingesteckt werden. Mal hoch – mal quer, mal rot – mal blau ...

Doppelseitig mit farbigem Tuch bespannt zum Fixieren von Gegenständen mittels selbstklebendem Kleitband oder zum Anbringen von Papier mit Pinnnadeln. Größe: 75 x 120 cm

Stative bitte extra bestellen.

Kinder-Stellwände, Stück

76923H32	Blau	je 83, ¹⁹ / 99,- €
76922H32	Rot	
76924H32	Grau	

Stativ in Kinderhöhe

für die Ausstellungswände.

Aus stabilem Rundrohr, lichtgrau, mit T-Fuß, 150 cm hoch

76925H32	Stück	41, ¹⁸ / 49,- €
----------	-------	----------------------------

Set mit 2 Stativen

76926H32	2 Stück	79, ⁸³ / 95,- €
----------	---------	----------------------------



kinderleicht

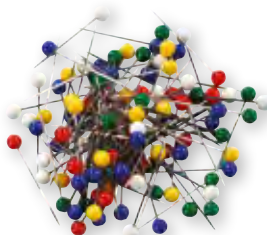

Stecknadeln

für Moderationskarten, Lieferung in Überraschungsfarbe, 1 Packung à 100 Stück, Länge Nadel 2,4 cm

76368H32		3, ¹⁹ / 3, ⁸⁰ €
----------	--	---------------------------------------



Pinn-/Stoßnadeln

Dose mit 100 Stück für Textil- und Korktafeln

71H32		3, ⁷⁸ / 4, ⁵⁰ €
-------	--	---------------------------------------



Lieferung
ohne Deko

Alu-Wandleisten

Verwandeln Sie Ihre Zimmerwände in Präsentationsflächen. Die Wandleisten werden einfach angeschraubt und sind einsatzbereit. Ob im Gruppenraum oder in den Gängen, Sie präsentieren Lehrtafeln, Kinderbilder oder einfach nur Aushänge stets ordentlich und aufgeräumt. Tiefe ca. 2 cm.

Schieben Sie Ihren Aushang einfach in die Rollklemmen und er hält perfekt. Praktische Haken dienen als Aufnahmen, z. B. für die Schlaufen einer Wandkarte.

Pro Meter Wandleiste werden 4 praktische Rollklemmen mitgeliefert.

1· Alu-Wandleiste blaue Tafeloberfläche

Magnethaftend und mit Kreide beschreibbar

79563H32 1 Meter 17,⁹⁰ / 21,³⁰ €

79564H32 2 Meter 35,⁸⁰ / 42,⁶⁰ €

2· Alu-Wandleiste Kork

Kork-Oberfläche für Pinnadeln, daher auch ohne Rollklemmen nutzbar, optimal zur Präsentation, z. B. von Bildern, geeignet.

79559H32 1 Meter 18,²³ / 21,⁶⁹ €

79560H32 2 Meter 36,⁴⁵ / 43,³⁸ €

3· Alu-Wandleiste Korklinoleum

Für Pinnadeln

79565H32 1 Meter 19,⁷¹ / 23,⁴⁵ €

79566H32 2 Meter 39,⁴¹ / 46,⁹⁰ €

4· Alu-Wandleiste grüne Tafeloberfläche

Mit grüner Tafelstahl-Oberfläche, magnethaftend und mit Kreide beschreibbar

79561H32 1 Meter 17,⁹⁰ / 21,³⁰ €

79562H32 2 Meter 35,⁸⁰ / 42,⁶⁰ €

5· Alu-Wandleiste Whiteboard

Mit Whiteboard-Oberfläche, magnethaftend und mit Boardmarkern beschreibbar

79567H32 1 Meter 17,⁹⁰ / 21,³⁰ €

79568H32 2 Meter 35,⁸⁰ / 42,⁶⁰ €



Zusätzliche Rollklemmen

79290H32 pro Stück 2,¹⁴ / 2,⁵⁵ €



Greifmagnete in Kunststoffbox mit Klarsichtdeckel

Satz A:

40 Greifmagnete Ø 20 mm, in 4 verschiedenen Farben

87H32 14,⁴⁵ / 17,²⁰ €

Satz B:

40 Greifmagnete Ø 30 mm, in 4 verschiedenen Farben

88H32 19,⁹² / 23,⁷⁰ €

Ideal als Schwarzes Brett

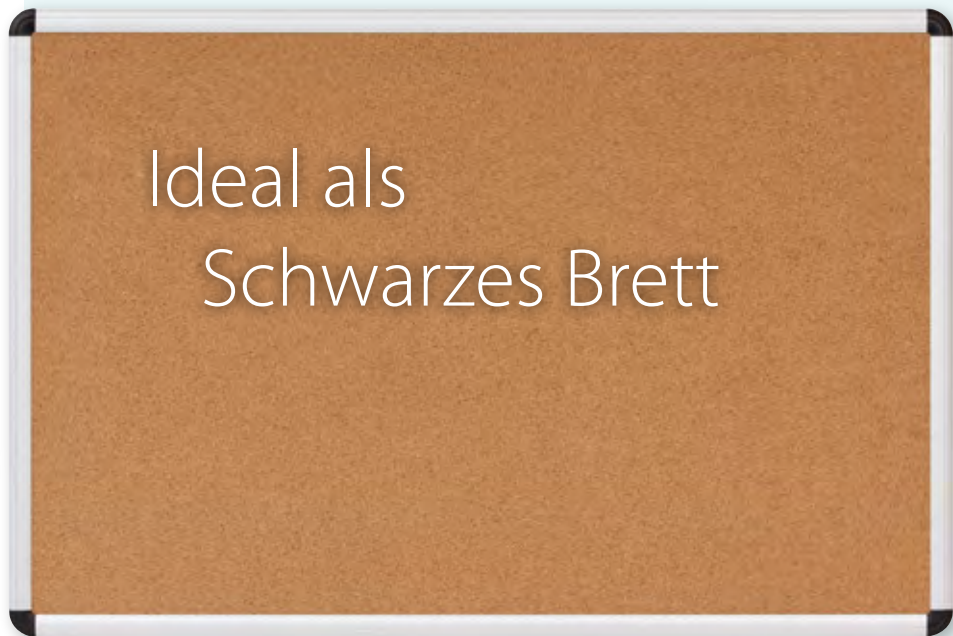

Die Einstiche schließen sich nach dem Herausziehen der Pinnadeln wieder – dadurch ist die Tafel besonders langlebig.



Korktafeln mit Alurahmen

Präsentieren Sie wichtige Infos oder Projektarbeiten direkt im Gruppenraum auf dieser praktischen Tafel! Die Einstiche der Pinnadeln schließen sich nach dem Herausziehen wieder. Dadurch ist die Tafel sehr langlebig. Hochwertige Korkplatte auf dünner Trägerplatte mit Alurahmen. Mit abgerundeten Kunststoffecken.

Inklusive Wand-Montagematerial.

Horizontal und vertikal montierbar.

Tiefe: 1,6 cm

73859H32	90 x 60 cm	33, ⁵³ / 39, ⁹⁰ €
73860H32	120 x 90 cm	62, ⁹⁴ / 74, ⁹⁰ €
73861H32	150 x 100 cm	93, ²⁸ / 111,- €

Pinn-/Stoßnadeln

Dose mit 100 Stück für Textil- und Korktafeln

71H32	3, ⁷⁸ / 4, ⁵⁰ €
--------------	---------------------------------------

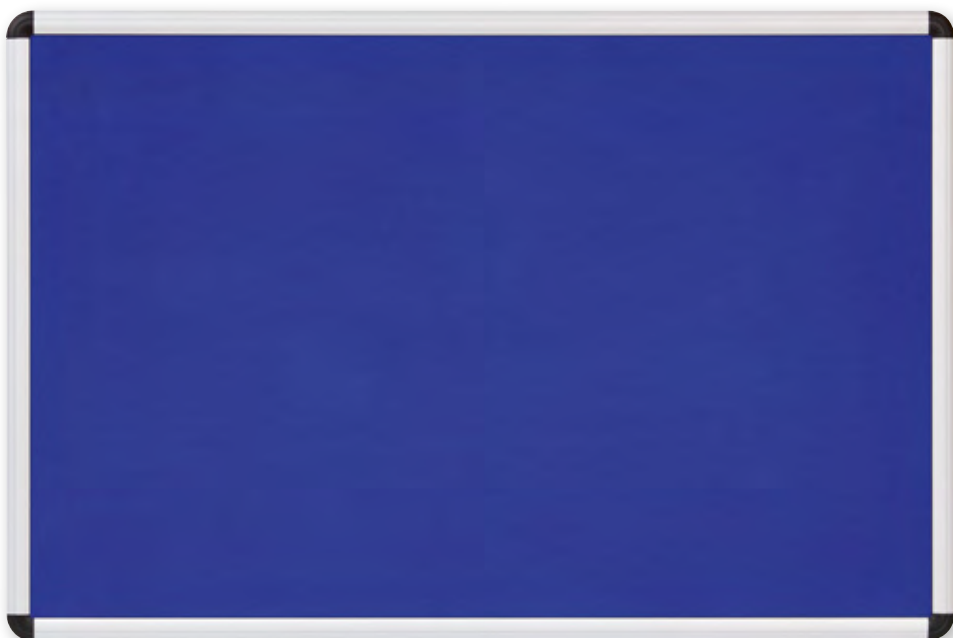

Der hochwertige Velours-Stoff ist besonders robust. Einstiche bleiben auch bei häufiger Nutzung unsichtbar.



Textiltafeln mit Alurahmen, blau

Ihre Aushänge und Infos lassen sich mit Pinnadeln schnell und einfach auf der Textilfläche der Pinnwand fixieren. Einstiche der Pinnadeln bleiben auch bei häufiger Nutzung unsichtbar.

Robuster Velours-Stoff auf dünner Trägerplatte mit Alurahmen. Mit abgerundeten Kunststoffecken.

Inklusive Wand-Montagematerial.

Horizontal und vertikal montierbar.

Tiefe: 1,6 cm

73862H32	90 x 60 cm	33, ⁵³ / 39, ⁹⁰ €
73863H32	120 x 90 cm	62, ⁹⁴ / 74, ⁹⁰ €
73864H32	150 x 100 cm	93, ²⁸ / 111,- €

Weißwandtafeln

Trocken abwischbare Whiteboards mit Alurahmen!

Die Compra® Whiteboards sind mit einer kratzfesten Schreibfläche aus weiß beschichtetem Stahl versehen. Sie beschreiben diese Tafeln mit geeigneten Filzstiften unendlich oft. Die Schrift wischen Sie ganz einfach trocken ab.

Die Tafeln sind extrem robust gebaut: Selbst ein Sturz aus kleinen Höhen kann den Tafeln nichts anhaben. Der Rahmen besteht aus robustem Aluminium, die Ecken sind alle extra verstärkt und die Rückwand ist mit einer Stahlplatte versehen. Durch den Stahlrücken sind die Tafeln zusätzlich magnetisch und ermöglichen so auch den Unterricht mit magnetischen Lehrmitteln.

Jeder Tafel liegt Wandmontage-Material bei.
Tiefe: 1,6 cm

74951H32	90 x 60 cm	46, ¹⁸ / 54, ⁹⁵ €
74952H32	120 x 90 cm	78, ⁹⁹ / 94,- €



Whiteboard 120 x 90 cm

• 4 Farben im Set
• runde Stiftspitze
• rückstandslos abwischbar
• angenehmes Gleiten beim Schreiben

Whiteboard-Stifte
Für ein optimales Ergebnis auf Ihrem Whiteboard!

754794H32	2, ⁸⁰ / 3, ³³ €
-----------	---------------------------------------

Whiteboard-Wischer **magⁿetisch**
magnetisch
Das Filztuch (100% PET) ist auswechselbar.

756414H32	nur 3, ⁰³ / 3, ⁶⁰ €
-----------	---

Ersatztücher
für Whiteboard-Wischer, 10 Stück,
Material Tuch: 100% PET

77648H32*	1, ⁷⁶ / 2, ¹⁰ €
-----------	---------------------------------------

Greifmagnete in Kunststoffbox mit Klarsichtdeckel
Satz A:
40 Greifmagnete Ø 20 mm, in 4 verschiedenen Farben

87H32	14, ⁴⁵ / 17, ²⁰ €
-------	---

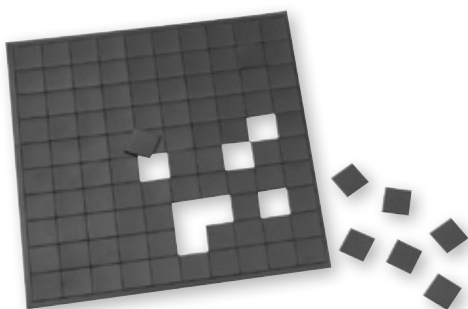

Magnet-Haftis

100 selbstklebende Magnetquadrate

7788H32	1 x 1 cm	3, ¹⁹ / 3, ⁸⁰ €
86605H32	2 x 2 cm	5, ³⁴ / 6, ³⁵ €



Selbstklebendes Magnetband

1,7 mm stark für schwere Teile, Zeichengeräte u. a.

100H32	20 mm breit, pro m	3, ⁷⁰ / 4, ⁴⁰ €
101H32	25 mm breit, pro m	4, ⁰⁸ / 4, ⁸⁵ €



8 m magnetisches Klebeband auf Abroller

Magnetisieren Sie Papier oder Materialien in Sekunden-schnelle. Ziehen Sie das Magnetband **einfach wie Klebefilm** aus dem Abroller. Es lässt sich auch rückstandslos wieder entfernen.

8 Meter Magnetband (19 mm breit, 0,3 mm dick) im praktischen Spender mit Abrisszacken.

78566H32	Stück	8, ³⁹ / 9, ⁹⁹ € (1 m = 1, ⁰⁵ / 1, ²⁵ €)
	ab 5 Stück je	7, ⁵⁵ / 8, ⁹⁹ € (1 m = je 0, ⁹⁴ / 1, ¹² €)



Mein Zuhause im Kindergarten

„Zu Hause ist es doch am schönsten“ – genau dieses Gefühl sollen die Kinder auch im Kindergarten bekommen. Für die Entwicklung der Kinder ist es sehr wichtig, dass sie Geborgenheit, Fürsorge und ganz viele **Anreize zum Spielen und Lernen** empfinden. Unser System EduCasa soll dabei dieses „Zuhause“-Gefühl vermitteln. Die kleinen und großen Spielhäuser eignen sich hervorragend als Platz für Rückzugsorte und für themenbezogene Spielecken. Die dazu passenden Raumteiler-Elemente bieten viel Stauraum in Regalen, Boxen oder Aufsätzen. Zusätzlich gibt es noch Spielaufsätze, wie Puppenhaus, Kinderküche oder Ritterburg. Selbst für die Kleinsten bietet das System eine ganze Menge: **praktische Zaunemente, um einen abgetrennten Bereich zu erstellen, integrierte Lauflernstangen, Sinneserfahrungen im Spiegelhaus** und vieles mehr!

Einrichtungsbeispiel Atelier



OBERFLÄCHEN

- entsprechen der DIN EN 71-3 (Sicherheit von Kinderspielzeug)
- entsprechen der DIN 53160 und sind somit PVC-fest, creme- und schweißbeständig sowie lichtecht
- sind frei von Phthalaten, Methylpyrrolidon, giftigen Schwermetallen, Holzschutzmitteln und Formaldehyd

Info: Viele Möbel sind durch einen speziellen Zusatz im Lack behandelt, der normal lackierte Flächen zu Tafeln macht. Diese Tafelflächen bitte nur mit entsprechender Tafelkreide ohne Wachsanteil (nicht mit Straßenkreide, Flüssigkreide etc.) bemalen.

Kindgerecht, ansprechend, zeitlos sowie besonders langlebig und haltbar.

Das sind die Qualitätskriterien und Merkmale, die im Vordergrund standen, als wir diese Möbel designt und entwickelt haben. Mit großem Aufwand wurde die Langlebigkeit in jede Überlegung mit einbezogen: hochwertige Materialien, robuste Verbindungen, höchste Qualität in jedem Detail. Die harmonisch abgestimmten Farben sind sowohl modern als auch natürlich.

MULTIPLEX-PLATTE ODER BIRKE-SCHICHTHOLZ

Dünne Massivholzblätter (Furniere) werden kreuzweise unter Hochdruck miteinander verleimt. Schichtholzplatten sind also von der Wertigkeit vergleichbar mit Vollholz. Daher verwenden wir bei unseren Möbeln Multiplex-Platten, um Robustheit und Formstabilität zu gewährleisten.



SPANPLATTE

Bei der Spanplattenherstellung werden unterschiedlich große beleimte Späne zu plattenförmigen Werkstoffen verpresst. Deshalb haben Spanplatten eine breite Palette von Verwendungsmöglichkeiten mit Schwerpunkt Möbel. Die Spanplatten sind 19 mm dick.

STOFF

100% Polyester waschbar bei 40 °C, Schonwaschgang



Betzold

EduCasa



MITTELDICHTE FASERPLATTE

Die 19 mm mitteldichte Holzfaserplatte oder mitteldichte Faserplatte, kurz MDF-Platte, ist ein Holzwerkstoff aus feinst zerfasertem, hauptsächlich rindenfreiem Nadelholz. Durch eine schonende Verpressung wird ein in Längs- und Querrichtung gleichermaßen homogener Holzwerkstoff hergestellt.



ORIGINAL TRETTFORD-TEPPICH

Die original Tretford-Teppichböden sind als Spielteppich für kleine Kinder aufgrund ihrer hohen Strapazierfähigkeit bestens geeignet. Wir verwenden für unsere Möbel Tretford-Teppich mit starken Rippen (enthält nichttextile Teile tierischen Ursprungs, Naturfaser bestehend aus 80% Ziegenhaar und 20% reiner Schurwolle). Das Material ist von Natur aus antistatisch, geräuschdämpfend, strapazierfähig, pflegeleicht, staubbindend, klimaregulierend, unempfindlich, für Fußbodenheizungen geeignet und schwer entflammbar. Die Teppichrückenseite besteht aus natürlichem Jutegewebe.

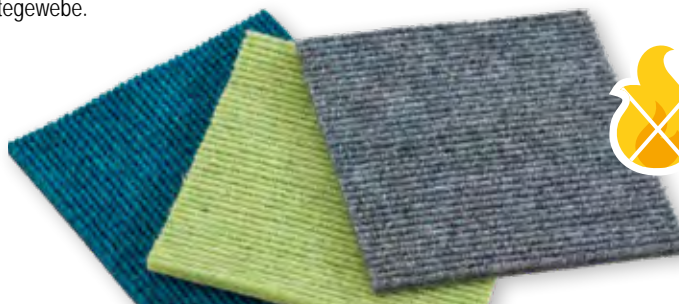

ACRYLGLAS

Acrylglas lässt Licht durch Ihre Möbel und bringt Farbe in Ihren Raum. Das Acrylglas hat bei Lieferung eine Schutzfolie aufgeklebt, die abgezogen werden muss.





inkl. Tretford-Teppich



- ideal für die Ecke
- schafft verschiedene Spielwelten
- mit Tretford-Teppich
- tolle Ergänzungen zum Spielen und Entspannen

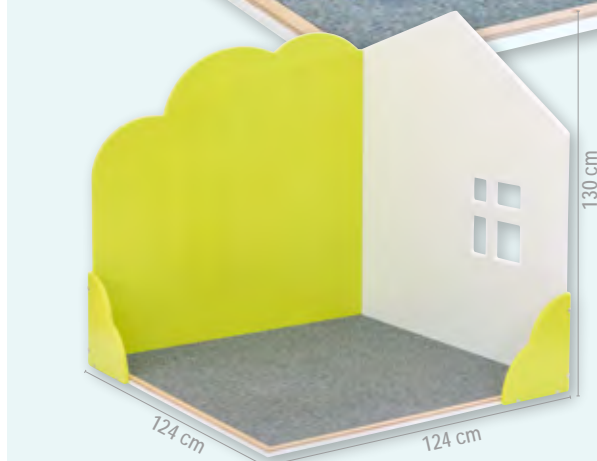

Spielecke

Das praktische Raumelement lässt sich perfekt in eine Ecke integrieren oder in Kombination mit einer zweiten Spielecke als Spielwelt aufbauen. Im Handumdrehen entstehen so 4 voneinander getrennte Spielwelten. **Der Boden ist mit grauem Tretford-Teppich ausgelegt.** Das Bällebad oder der Kaufladen lassen sich perfekt in die Spielecke integrieren. Zur Selbstmontage
 Material: MDF, Spanplatte, Tretford-Teppich (enthält nichttextile Teile tierischen Ursprungs, Naturfaser aus 80% Ziegenhaar und 20% Schurwolle)
 Maße (H x B x T): ca. 130 x 124 x 124 cm
 Info: Busch und Haus sind flexibel montierbar und können jederzeit getauscht werden.

41707H32

587,³⁹ / 699,- €

Materialtaschen

Das Set aus 3 Filztaschen bietet die perfekte Gelegenheit, Bücher, Spielzeug, Stifte etc. zu verstauen. Auch für die Garderobe eignen sich die Taschen hervorragend. Wenn es beim Spielen einmal etwas wilder zugeht, kein Problem: Die Anbringung an der Wand gelingt durch die eingenähten Ösen kinderleicht. Die Hängeorganizer können auf jeder Höhe montiert und so auch von den Kleinsten mühelos erreicht werden. Die Materialtaschen können mit einem feuchten Tuch gereinigt werden.
 Material: Filz, Farbe: Grau. Lieferung ohne Deko

757327H32 rund, Ø 30 cm 22,⁶⁵ / 26,⁹⁵ €757328H32 rund, Ø 40 cm 29,³⁷ / 34,⁹⁵ €757329H32 quadratisch, 30 x 30 cm 22,⁶⁵ / 26,⁹⁵ €757330H32 quadratisch, 40 x 40 cm 29,³⁷ / 34,⁹⁵ €



- mit Rutsche
- Stufen mit Linoleum belegt
- Bullaugen aus Acrylglas
- mit Krabbelhöhle
- mit beidseitigem Handlauf
- Treppenstufen mit Acrylglas



Aufbauvariante gerade



Aufbauvariante übers Eck

Spielburg

Mit der Rutsche, den Krabbelhöhlen und dem Treppenaufgang ist die Spielburg das **Highlight** für alle Kinder. Sie kann in kleinen Räumen **platzsparend** übers Eck aufgebaut werden oder einfach gerade mit weiterer Spielfläche oben. In jedem Fall bietet sie viel Platz zum Verstecken und Spielen.

Das grüne Acrylglas an den Stufen leuchtet die Krabbelhöhlen unter der Spielburg magisch aus. Der Treppenaufgang mit seinem Handlauf auf beiden Seiten ist schon für die Kleinsten geeignet. Auf der Burg kann der Rest des Raumes durch kleine Bullaugen beobachtet werden. Der Abgang über die Rutsche der Spielburg ist für die Kinder ein unendliches Vergnügen, das wieder und wieder erlebt werden muss.

Maße Variante Ecke (H x B x T): 121 x 163 x 163 cm

Maße Variante gerade (H x B x T): 121 x 260 x 65 cm

Warnhinweis: 2 (Seite 306)

756365H32*

1.511,⁷⁶ / 1.799,- €



LIEFERUNG
frei Bordsteinkante

SPIEL- UND **BAUECKENE**BENE

viel Stauraum



- inkl. 16 großen Flexeo®-Schubladen
- mit Handlauf
- Acrylglasfenster sorgen für freie Sicht
- mit Tretford-Teppich

LIEFERUNG

frei Bordsteinkante

made in
GERMANY**Spiel- und Baueckenebene**

Nicht nur spaßige Spielfläche, sondern auch praktisches Stauraumwunder – das ist die EduCasa Spielebene. Die 16 großen Schubladen bieten genügend Platz für sämtliche Spielsachen. Bücher und alles, was einen Platz sucht. Die Ebene oben bietet zahlreiche Nutzungsmöglichkeiten. Egal, ob als Kuschel- und Lesecke, Puppenhaus oder als allgemeine Spielandschaft, die Spielebene ist für alles geeignet. Über eine kleine Treppe mit beidseitigem Handlauf kommen auch die Kleinsten schon problemlos hinauf. Die gesamte Ebene ist mit Teppich ausgestattet und bringt so Gemütlichkeit in den Spielalltag. Durch die Fenster rundherum können die Kinder beobachten, was im Rest des Raumes geschieht, aber auch die ErzieherInnen haben einen besseren Überblick.

Maße (H x B x T): 147 x 330 x 117 cm

Zur Selbstmontage, Lieferung ohne Deko

Warnhinweise: 2, 5 (Seite 306)

756352H32*

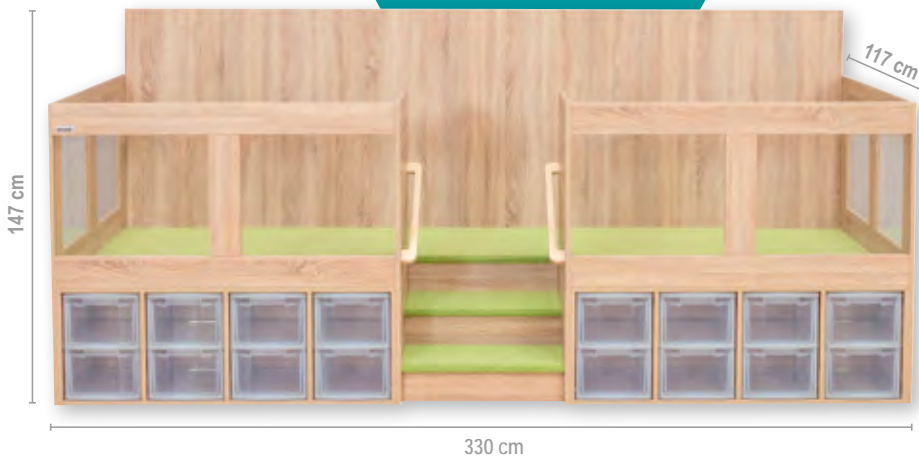
3.780,⁶⁷ / 4.499,- €**MIT HANDLAUF****GEMÜTLICHE KUSCHELECKE****VIEL STAURaum**

Spielhaus farbig

Komm mit in mein schönes Haus! Durch das große Dachfenster kommt viel Licht ins Innere des Hauses. Die Kinder können durch die Häuser krabbeln, darin eigene Spielwelten schaffen oder sich einfach nur zurückziehen und erholen. Zur Selbstmontage
Material: Spanplatte. Inkl. Kunststoffgleiter für sicheren Stand und gegen Feuchtigkeit.
Maße (H x B x T): 108,5 x 100 x 100 cm
Alle Warnhinweise: 15, 39 (Seite 306)

41633H32* Weiß

41634H32* Limette

41635H32* Petrol

je 335,²⁹ / 399,- €

Gleich mitbestellen:

Bodenspielmatte für Spielhaus

Mit grauem Kunstleder bezogen. Auf der Unterseite ist sie mit einer Anti-Rutsch-Beschichtung (Suspension auf Basis von Synthese- und Naturlatex) ausgestattet.

Maße (H x B x T): 6 x 91,5 x 94,5 cm

Material: Bezug Kunstleder (100% Polyester mit Beschichtung aus Polyvinylchlorid (PVC)), Schaumstoffkern aus 100% Polyurethan (PU)

41154H32*

100,- / 119,- €

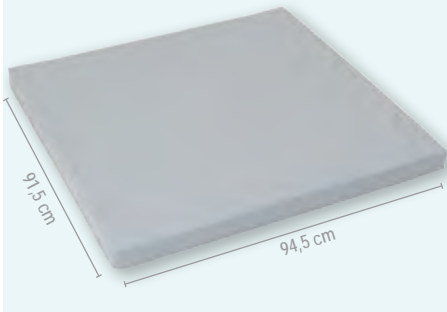

Lieferung ohne Deko



Spielhaus Sinne

Dieses Haus steckt voller Funktionen und regt dabei die Sinne an. Spiegel und Magnetdach sind in und am Haus integriert. Ein besonderes Highlight bietet das Dach: Dieses ist mit einem farbigen Acrylglas-Fenster ausgestattet, sodass das Innere des Hauses in eine besondere Farbatmosphäre getaucht wird. Ihre Kinder werden aus dem Staunen nicht mehr herauskommen! Zur Selbstmontage, Lieferung ohne Deko & Bodenspielmatte

Material: MDF, Spanplatte, Acrylglas

Maße (H x B x T): 108,5 x 100 x 100 cm

Warnhinweise: 15, 39 (Seite 306)

41630H32*

755,⁴⁶ / 899,- €



magnethaftendes Dach

farbiges Acrylglasfenster

Spiegel innen

made in GERMANY



Traumhaus



Bezug schwer
entflammbar
nach B1

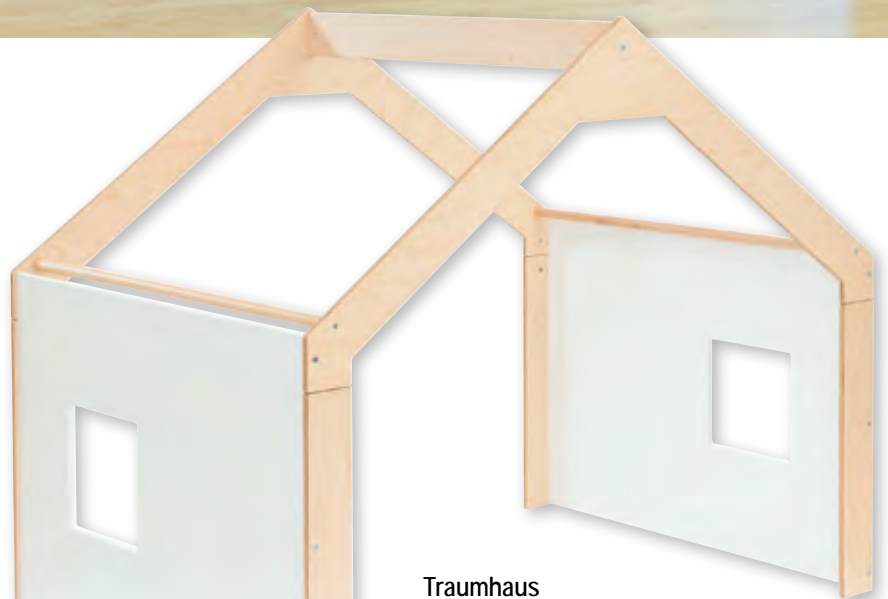

Traumhaus

Das große Traumhaus eignet sich als gemütlicher Rückzugsort. Am Giebel des Hauses verläuft eine Stange, über die sich ein Stoffdach spannen lässt. So entsteht eine freie und offene Atmosphäre. Lieferung ohne Deko. Zur Selbstmontage
Material: Birke Multiplex, MDF, Kunststoffgleitern
Maße (H x B x T): 155 x 186 x 123 cm
Warnhinweise: 39, 40 (Seite 306)

41712H32*

1.007,⁵⁶ / 1.199,- €

Gleich mitbestellen: Stoffdach für Traumhaus

Das Stoffdach macht das Traumhaus zu einem gemütlichen Rückzugsort. Waschbar bei 40 °C, Schonwaschgang. Lieferung ohne Deko
Material: 100% Polyester
Maße (B x H): 212 x 119 cm

- 41713H32* ■ Rot
41714H32* ■ Grau
41715H32* ■ Limette

je 74,⁷⁹ / 89,- €

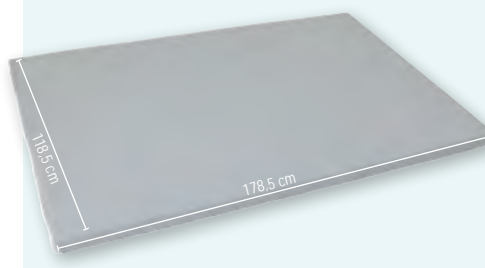

Gleich mitbestellen: Bodenspielmatte groß

Mit grauem Kunstleder bezogen. Die Unterseite ist mit einer Anti-Rutsch-Beschichtung (Suspension auf Basis von Synthese- und Naturlatex) ausgestattet.
Maße (H x B x T): 6 x 178,5 x 118,5 cm
Material: Bezug Kunstleder (100% Polyester mit Beschichtung aus Polyvinylchlorid (PVC)), Schaumstoffkern aus 100% Polyurethan (PU)
41153H32*

158,⁸² / 189,- €

Spielhaus XXL

Das große Spielhaus bietet viel Platz für Kinder und Erwachsene. Eine Bauecke, ein Puppenhaus, ein Musikzimmer oder ein Malhaus – hier sind der Fantasie keine Grenzen gesetzt. Selbst Erwachsene finden bequem im Haus Platz. Der Boden des Hauses ist mit dem wohnlichen und pflegeleichten Tretford-Teppich ausgelegt. Zur Selbstmontage

Material: Birke-Echtholz, Spanplatte, Tretford-Teppich
Maße (H x B x T): 170 x 174 x 124 cm
Alle Warnhinweis: 2 (Seite 306)

41734H32* Weiß
41735H32* Limette
41736H32* Eiche je 1.091,⁶⁰ / 1.299,- €

- inkl. Frachtkosten
- hergestellt in Deutschland
- Raumgestalter und Spielmöbel zugleich
- kinderfreundliches Design



Spielhaus mit Stangen

Am Giebel des Hauses verläuft eine Stange, über die sich ein Stoffdach spannen lässt. Das leichte Dach schafft eine freie und offene Wirkung. Zur Selbstmontage

Material: Spanplatte, Buche-Echtholz
Maße (H x B x T): 108,5 x 100 x 100 cm
Warnhinweise: 15, 39, 40 (Seite 306)

41625H32*

377,³¹ / 449,- €

Alle Häuser sind von zwei Seiten zugänglich.



Bezug schwer entflammbar nach B1

Gleich mitbestellen:

Stoffdach

Wählen Sie aus drei Farbvarianten das passende Stoffdach für Ihr EduCasa-Spielhaus. Waschbar bei 40 °C, Schonwaschgang.

Material: 100% Polyester
Maße (B x H): 136 x 95 cm

41626H32* Rot
41627H32* Grau
41628H32* Limette je 57,⁹⁸ / 69,- €

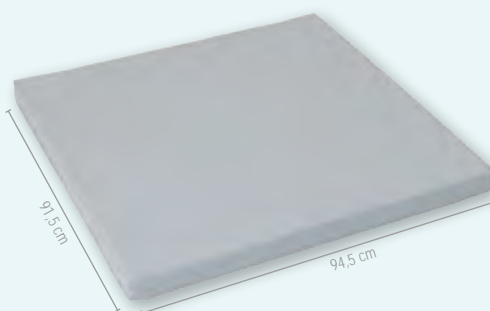

Gleich mitbestellen:

Bodenspielmatte für Spielhaus

Mit grauem Kunstleder bezogen. Auf der Unterseite ist sie mit einer Anti-Rutsch-Beschichtung (Suspension auf Basis von Synthese- und Naturlatex) ausgestattet.

Maße (H x B x T): 6 x 91,5 x 94,5 cm
Material: Bezug Kunstleder (100% Polyester mit Beschichtung aus Polyvinylchlorid (PVC)), Schaumstoffkern aus 100% Polyurethan (PU)

41154H32* 100,- / 119,- €

- Selbstaufbau-Möbel zum Sparpreis
- flexible Möbel mit Spieleffekt
- verschiedene Erlebnisbereiche

Spiegelhaus

für Krabblern mit Forscherdrang

Sitzgelegenheit

SYSTEMMÖBEL

EduCasa Möbel sollen die individuelle Förderung unserer Kinder von Anfang an begleiten. Sie sind Raumgestalter und Spielmöbel zugleich. **Im Mittelpunkt stehen die Bedürfnisse Ihrer Kinder nach Entdecken, Forschen und der Freude am Spielen und Lernen.** Pädagogisch wertvolle Spielmöbel gestalten nicht nur Ihre Umgebung, sondern fördern Kinder durch ihren hohen Aufforderungscharakter und Spielwert. EduCasa Spielmöbel fördern die Fantasie, Spielfreude und ermuntern die Kinder zum selbstständigen Spielen. Unsere Spielmöbel sind vielseitig und auf Ihre Raumgegebenheiten flexibel und immer wieder neu – individuell – einsetzbar. Achtung! Die Trennelemente nicht beklettern. Es besteht Verletzungsgefahr durch spitze Ecken!



SYSTEMMÖBEL



Selbst zusammengebaut – Geld gespart

- Selbstaufbau-Möbel zum Sparpreis
- flexible Möbel mit Spieleffekt
- verschiedene Erlebnisbereiche



Raumteiler-Kombination large, 33-teilig

Die Kombination beinhaltet unter anderem 2x Trennwand Tafelbusch, 1x Trennwand Tafelhaus, 1x Torbogen mit Löchern, 1x Torbogen ohne Löcher sowie 1x Trennwand Haus mit Tunnel. Zusätzlich sind 2 Regalelemente integriert, die es wahlweise mit oder ohne die praktischen Flexeo®-Boxen gibt.

Zur Selbstmontage, ohne Deko
Maße (H x B x T): 79 x 528 x 278 cm

Warnhinweis: 2 (Seite 306)

41895H32* 33-teilig 3.192,⁴⁴ / 3.799,- €

Die **GANZHEITLICHE MÖBELSERIE**

vereinbart pädagogische Konzepte
mit den Bedürfnissen der Kinder.



TRENNWÄNDE ZUM BAUEN VON SPIELECKEN

Die Trennwände werden an den Stollen miteinander verschraubt. Nach jedem dritten Element muss die Trennwand an der Zimmerwand oder an einem Regalelement (siehe Seite 80) befestigt werden.

Material: MDF, Spanplatte, Birke-Multiplex



1- Trennwand Gartenzaun

Maße (H x B x T): 53 x 66 x 8 cm
Material: Birke-Multiplex, MDF-Stollen
Warnhinweis: 2 (Seite 306)

41780H32*

125,²¹ / 149,- €



2- Trennwand Tafelbusch

mit Tafellack zum Beschreiben mit Kreide
Maße (H x B x T): 66 x 66 x 8 cm
Material: Birke-Multiplex, MDF-Stollen
Warnhinweis: 2 (Seite 306)

41777H32*

125,²¹ / 149,- €



3- Trennwand Gartenmauer

Maße (H x B x T): 53 x 66 x 8 cm
Material: Birke-Multiplex, Spanplatte
Warnhinweis: 2 (Seite 306)

41773H32*

100,- / 119,- €



4- Trennwand Haus mit Acrylglaspiegel

Ihre Kinder können sich darin spiegeln. Fördert die Selbstwahrnehmung.
Maße (H x B x T): 76 x 66 x 8 cm
Material: Birke-Multiplex, Acrylglaspiegel
Warnhinweis: 2 (Seite 306)

41771H32*

242,⁸⁶ / 289,- €



5- Trennwand Haus mit Tafel

Maße (H x B x T): 76 x 66 x 8 cm
Material: Birke-Multiplex, MDF
Warnhinweis: 2 (Seite 306)

41778H32*

142,⁰² / 169,- €

6- Trennwand Haus mit Fenster

Maße (H x B x T): 76 x 66 x 8 cm
Material: Birke-Multiplex, MDF, Acrylglas
Warnhinweis: 2 (Seite 306)

41779H32*

142,⁰² / 169,- €

Abschluss- und Stellwandelemente

Damit die Stabilität gewährleistet ist, muss nach mindestens jedem 3. Element ein Regal (siehe Seite 80) oder eine Winkelecke (siehe Seite 79) eingebaut werden.

Zwischen Regalen und Trennwänden muss eine Stellseite zur Stabilisierung und Befestigung integriert werden. Material: MDF

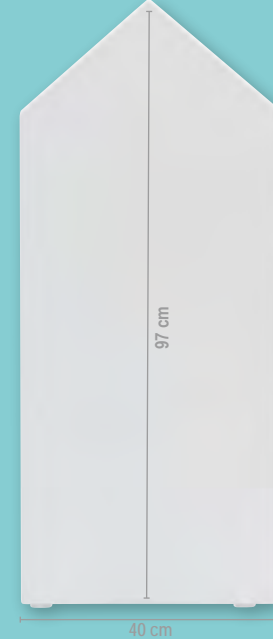

EduCasa Stellseite Haus klein

Maße (H x B x T): 57 x 40 x 1,9 cm

41754H32*

57,⁹⁸ / 69,- €

EduCasa Stellseite Haus mittel

Maße (H x B x T): 77 x 40 x 1,9 cm

41755H32*

60,⁵⁰ / 72,- €

EduCasa Stellseite Haus groß

Maße (H x B x T): 97 x 40 x 1,9 cm

41756H32*

65,⁵⁵ / 78,- €

1· Trennwand Haus mit Tunnel

Zum Durchkrabbeln

Maße (H x B x T): 76 x 66 x 62 cm

Material: MDF, Birke-Multiplex, fertig montiert

Warnhinweis: 2 (Seite 306)

41776H32*

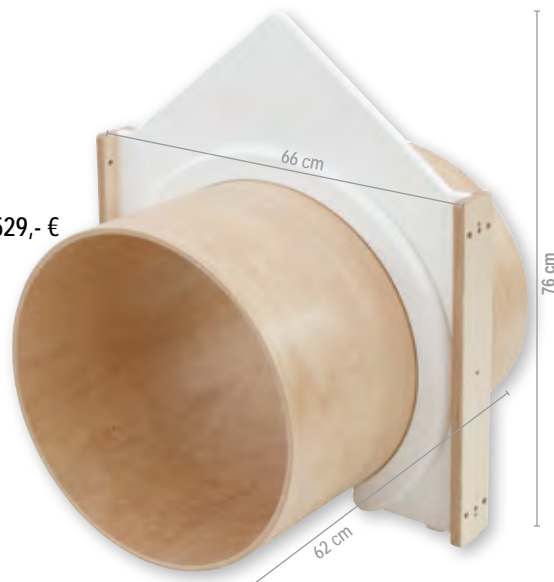
444,⁵⁴ / 529,- €**2· Eckenverbinder/Winkelecke**

Um die Ecke bauen ist mit der Winkelecke kein Problem.

Winkel: 90°

Material: Birke-Multiplex

Maße (H x B x T): 53 x 12 x 12 cm

41775H32*

97,⁴⁸ / 116,- €

inkl. Kunststoffgleiter

3· Torbogen

Maße (H x B x T): 79 x 66 x 30 cm

Material: Birke-Multiplex

Warnhinweis: 2 (Seite 306)

41799H32*

238,⁶⁶ / 284,- €**4· Torbogen mit Löchern**

Maße (H x B x T): 79 x 66 x 30 cm

Material: Birke-Multiplex

Warnhinweise: 2, 40 (Seite 306)

41800H32*

251,²⁶ / 299,- €**5· Wandanschlussstollen**

Für eine sichere Verbindung Ihrer EduCasa

Trennwände mit einer Zimmerwand benötigen

Sie den praktischen Wandanschlussstollen.

Zur Überbrückung Ihrer Fußleisten wird

dieser zwischen dem Möbel und der Wand

eingesetzt und mit dem beiliegenden Wand-

befestigungsmaterial montiert.

Kein Ausklinken der Fußleiste erforderlich.

Maximale Fußleistenhöhe: 6 cm

Maße (H x B x T): 46,5 x 8 x 2,5 cm

41774H32*

39,⁵⁰ / 47,- €

inkl. Wandbefestigungsmaterial



Raumteiler-Kombinationen



Wir haben für Sie gängige Trennwand-
kombinationen

bereits zusammengestellt

– so sparen Sie Zeit und Geld beim
Aussuchen und Bestellen!

Eine Bestellnummer

= eine Trennwandkombination

Raumteiler-Kombination medium, 31-tlg.

Die Kombination beinhaltet unter anderem 2x Trennwand Tafelbusch, 1x Trennwand Tafelhaus sowie 1x Trennwand Spiegelhaus. Zusätzlich sind 2 Regalelemente integriert, die es wahlweise mit oder ohne die praktischen Flexeo®-Boxen gibt.

Zur Selbstmontage, ohne Deko
Maße (H x B x T): 79 x 288 x 260 cm

Warnhinweis: 2 (Seite 306)

41897H32 31-teilig 2.915,¹³ / 3.469,- €

Mal- und Magnethaus

Das EduCasa Malhaus bietet zahlreiche Möglichkeiten für kleine Künstler. Auf den ersten Blick noch unscheinbar, ist es auf den zweiten sehr beeindruckend. Im Inneren des Malhauses befinden sich **Haltegerüste für Papierrollen**, die dann ganz einfach durch die Öffnung in der Mitte gezogen werden können, sodass immer frisches Papier vorhanden ist. Um dies zu fixieren ist das Malhaus auf den **Arbeitsflächen magnetisch**. Hier können aber auch **mit Magneten tolle Formen und Kunstwerke geschaffen werden**. Zur Selbstmontage. Maße (H x B x T): 81 x 77 x 71 cm
Material: Spanplatte. Lieferung ohne Deko
756353H32* 276,⁴⁷ / 329,- €



Papierrollen einfach anbringen durch praktische Halterung



Ihre Vorteile:

- 2 Haltegerüste für Papierrollen innen
 - magnetische Arbeitsfläche
- ergonomische Höhe für Ihre Kinder
- Maltafel und Tafel für magnetisches Spielmaterial

Gleich mitbestellen:

Passende Papier- & Zeichenrolle für den Papierabroller

80 g/m², weiß

35783H32* 25 m x 50 cm

5,⁰³ / 5,⁹⁹ €
(1 m = 0,²⁰ / 0,²⁴ €)

35784H32* 50 m x 50 cm

10,⁰⁴ / 11,⁹⁵ €
(1 m = 0,²⁰ / 0,²⁴ €)

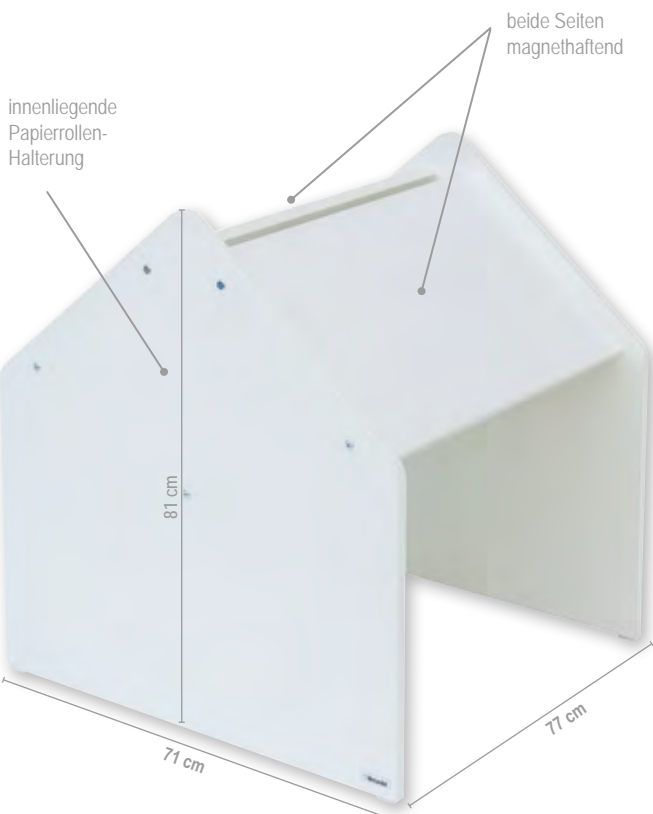

Systemmöbel

Vielfältige Einzelelemente, in verschiedenen Höhen, bieten endlos viele Möglichkeiten, kindgerechte Räume einzurichten. Robust, vielseitig, überall einsetz- und kombinierbar. Geradlinige Teile und schlichtes Design ermöglichen es, die einzelnen Elemente immer wieder neu zu kombinieren. Somit gestalten Sie immer wieder neu ansprechende Spiel- und Förderräume. Durch die verschiedenen Schrankhöhen von 35, 55 und 75 cm lässt sich die Möbelspielfläche der Kindergröße anpassen.

- Die Flexeo®-Schubladen passen perfekt in das EduCasa-Regalsystem. So macht Aufräumen und Ordnung halten Spaß!
- Die Flexeo®-Box gibt es in zwei verschiedenen Höhen. In ein Regalfach mit einem Innenmaß von 20 cm passen entweder eine große oder zwei kleine Flexeo®-Boxen.

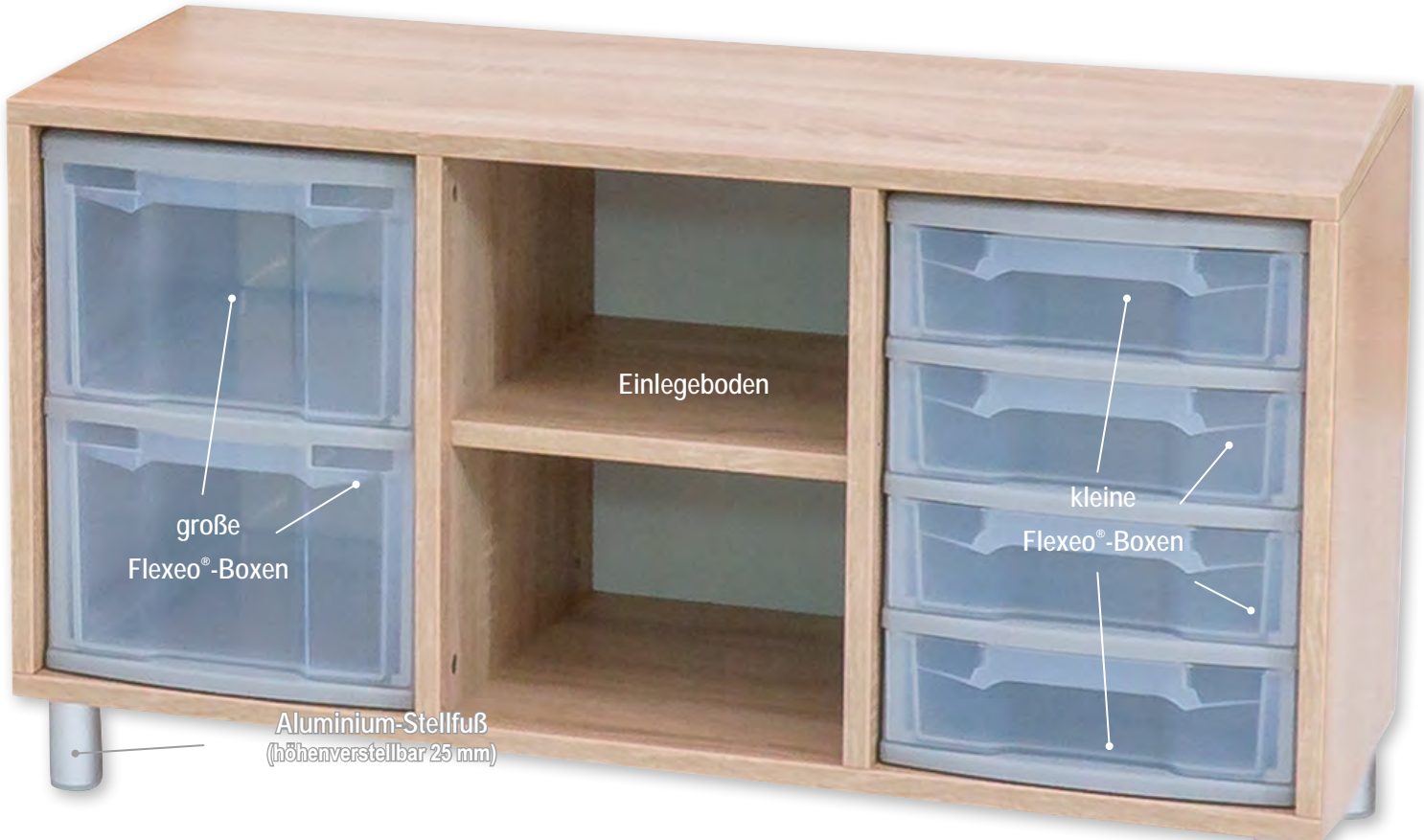

Flexeo® große Schublade, grau

Inkl. Rahmengestell. Mehrere Rahmen können aufeinander gestapelt werden. Deckel bitte separat bestellen.

Innenmaße (H x B x T) der Schubladen:

17,5 x 24,5 x 35 cm

850091H32*

11,⁷⁶ / 14,- €



Einlegeboden

Praktischer Einlegeboden zur Ergänzung in einem EduCasa-Regal. Sind variabel in der Höhe durch die mitgelieferten Bodenträger einsetzbar.

Maße (H x B x T): 1,9 x 30 x 35 cm

41753H32* Stück

18,⁴⁹ / 22,- €

41703H32* 4 Stück

57,⁹⁸ / 69,- €



Flexeo® kleine Schublade, grau

Inkl. Rahmengestell. Mehrere Rahmen können aufeinander gestapelt werden. Deckel bitte separat bestellen.

Innenmaße (H x B x T) der Schubladen:

8 x 24,5 x 35 cm

850086H32*

5,⁸⁴ / 6,⁹⁵ €

Gleich mitbestellen:

Deckel für Rahmengestell, grau

Der Deckel sowie die Rollen können separat bestellt werden. Der Deckel eignet sich optimal, um einen gebauten Turm abzuschließen (siehe Kind mit Turm). Ohne Rollen hat der Turm seinen festen Standplatz. Durch die Anbringung der Rollen an der Unterseite des Rahmens wird der Turm mobil.

850071H32*

2,⁹⁴ / 3,⁵⁰ €



Systemmöbel zur Selbstmontage



Regal „S“ 1er

Maße (H x B x T): ca. 35 x 34 x 40 cm

41742H32* 142,⁰² / 169,- €

Regal „S“ 2er

Maße (H x B x T): ca. 35 x 66 x 40 cm

41743H32* 164,⁷¹ / 196,- €

Regal „S“ 3er

Maße (H x B x T): ca. 35 x 98 x 40 cm

41744H32* 189,⁰⁸ / 225,- €

Regal „M“ 1er

Maße (H x B x T): ca. 55 x 34 x 40 cm

41745H32* 164,⁷¹ / 196,- €

Regal „M“ 2er

Maße (H x B x T): ca. 55 x 66 x 40 cm

41746H32* 184,⁰³ / 219,- €

Regal „M“ 3er

Maße (H x B x T): ca. 55 x 98 x 40 cm

41747H32* 226,⁰⁵ / 269,- €

Regal „L“ 1er

Maße (H x B x T): ca. 75 x 34 x 40 cm

41443H32* 175,⁶³ / 209,- €

Regal „L“ 2er

Maße (H x B x T): ca. 75 x 66 x 40 cm

41749H32* 200,⁸⁴ / 239,- €

Regal „L“ 3er

Maße (H x B x T): ca. 75 x 98 x 40 cm

41750H32* 231,⁰⁹ / 275,- €

L-Regal small

Hier sind zwei Höhen in einem Regal kombiniert. Wahlweise kann das Regal mit praktischen Flexeo®-Boxen oder mit zusätzlichen Einlegeböden ausgestattet werden. So können Spielsachen und Bücher optimal sortiert werden. Zur Selbstmontage

Maße (H x B x T): 55 x 66 x 40 cm

41751H32* 209,²⁴ / 249,- €

L-Regal medium

Hier sind zwei Höhen in einem Regal kombiniert. Wahlweise kann das Regal mit praktischen Flexeo®-Boxen oder mit zusätzlichen Einlegeböden ausgestattet werden. So können Spielsachen und Bücher optimal sortiert werden. Zur Selbstmontage

Maße (H x B x T): 75 x 66 x 40 cm

41752H32* 226,⁰⁵ / 269,- €

Material aller
Systemmöbel
auf dieser Seite:
Korpus: Spanplatte
Stellfuß: Aluminium

Zur Selbstmontage

Vom Regal zur Sitzbank

Rüsten Sie die EduCasa-Regale mit zusätzlichen Sitzpolstern auf. So haben Sie nicht nur ein Regal, sondern eine zusätzliche Sitzgelegenheit.

Material: Bezug Kunstleder (100% Polyester mit Beschichtung aus Polyvinylchlorid (PVC)), Schaumstoffkern aus 100% Polyurethan (PU)

Sitzkissen

Die 3 cm dicke Schaummatte sorgt für ein angenehmes Sitzgefühl. In Kunstleder grau, Unterseite mit Anti-Rutsch-Beschichtung (Suspension auf Basis von Synthese- und Naturlatex).
Material: Bezug Kunstleder (100% Polyester mit Beschichtung aus Polyvinylchlorid (PVC)), Schaumstoffkern aus 100% Polyurethan (PU)
Lieferung ohne Deko

Sitzkissen für 1er-Element (B x H: 34 x 40 cm)

41855H32* 15,⁹⁷ / 19,- €

Sitzkissen für 2er-Element (B x H: 66 x 40 cm)

41856H32* 21,⁸⁵ / 26,- €

Sitzkissen für 3er-Element (B x H: 98 x 40 cm)

41857H32* 30,²⁵ / 36,- €

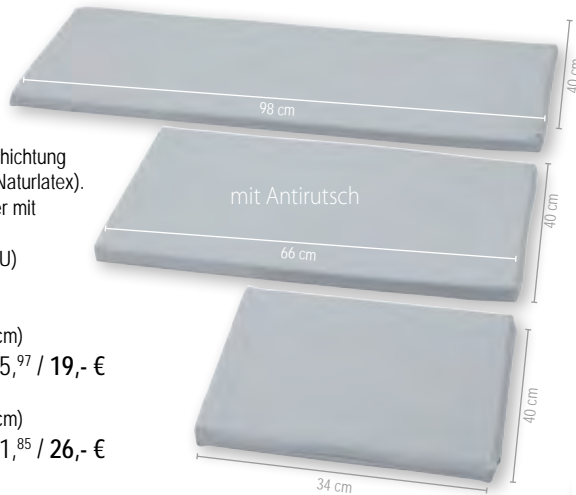

Aufbauhinweis Stellseite

Für eine stabile und sichere Verbindung zwischen Regal und Trennwandelement empfehlen wir, eine Stellseite einzuplanen. Durch vorgefertigte Verbindungslöcher und beigefügtes Schraubenmaterial lassen sich die Elemente im Handumdrehen verbinden. **Zwischen einem Regal und einer Trennwand muss eine Stellwand zur Stabilisierung eingebaut werden. Wir empfehlen, nach jedem 3. Trennelement eine Stellseite oder einen Schrank einzubauen.**

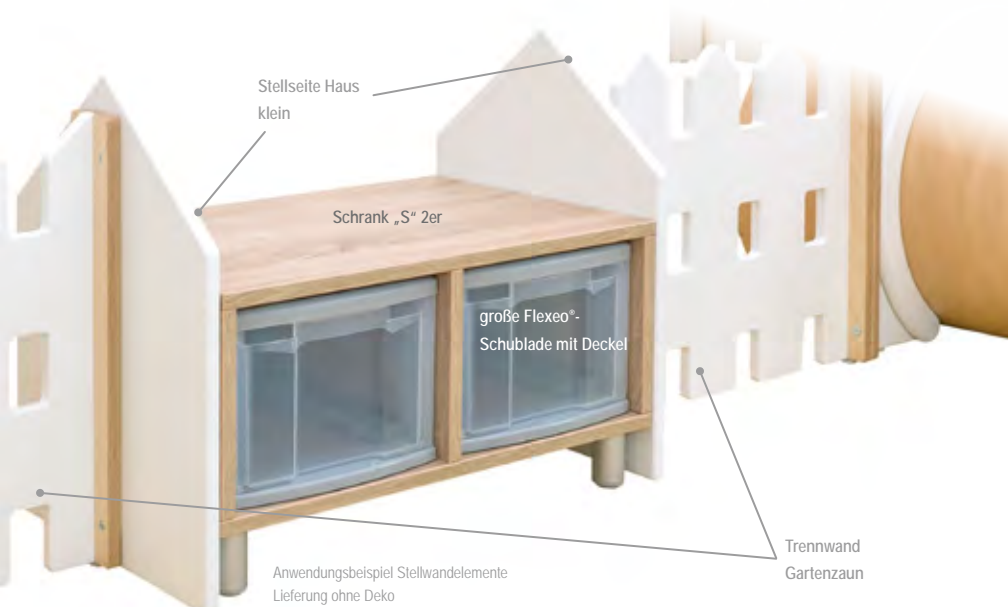

EduCasa Abschluss- und Stellwandelemente

Damit die Stabilität gewährleistet ist, empfehlen wir nach mindestens jedem 3. Element ein Regal (siehe unten) oder eine Winkelecke einzubauen. Zwischen Regal und Trennwand muss eine Stellseite zur Stabilisierung und einfacheren Befestigung integriert werden.

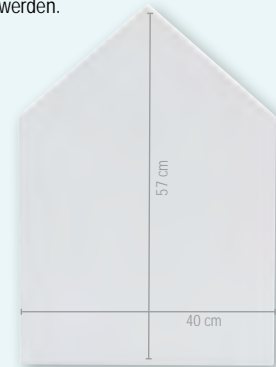

Material: MDF

EduCasa Stellseite Haus klein

Maße (H x B x T): 57 x 40 x 1,9 cm

41754H32* 57,⁹⁸ / 69,- €

EduCasa Stellseite Haus mittel

Maße (H x B x T): 77 x 40 x 1,9 cm

41755H32* 60,⁵⁰ / 72,- €

EduCasa Stellseite Haus groß

Maße (H x B x T): 97 x 40 x 1,9 cm

41756H32* 65,⁵⁵ / 78,- €



Tafel als
Regalrückwand

gemütliches
Kuschelhaus

praktische
Flexeo®-
Schubladen

EIN REGAL MIT VIELEN EINSATZMÖGLICHKEITEN

einfache Anbringung
durch Einstecken



Tafelwand für EduCasa-Regal

Durch Einhaken wird die Tafelwand an der Rückseite des EduCasa-Regals befestigt. So kann auch die Rückseite des Regals ideal genutzt werden. Das Befestigungsmaterial ist im Lieferumfang enthalten, ohne Deko Maße (B x T): 65,7 x 1,6 cm, Material: MDF, Tafellack
Alle Warnhinweis: 2 (Seite 306)

756361H32* „S“ 2er, 26 cm hoch 63,⁸⁶ / 76,- €

756362H32* „M“ 2er, 46 cm hoch 70,⁵⁹ / 84,- €

756363H32* „L“ 2er, 66 cm hoch 80,⁶⁷ / 96,- €

mit
Kreide
bemalbar



... passend zum
KUSCHELHAUS



Gleich mitbestellen:

Sitzmatte, grau

Die ideale Ausstattung fürs Kuschelhaus. In grauem Kunstleder. Maße (H x B x T): 4 x 62 x 40 cm
Material Bezug: Kunstleder (100% Polyester mit Beschichtung aus Polyvinylchlorid (PVC)), Schaumstoffkern aus 100% Polyurethan (PU)
Warnhinweis: 2 (Seite 306)

756536H32*

25,⁰⁴ / 29,⁹⁰ €



Kuschelhaus

Zum Kuscheln, Lesen oder als Versteck!
Das Haus ist **frei im Raum stellbar**, lässt sich aber auch ideal zwischen die EduCasa Regale integrieren. Zur Selbstmontage, Lieferung ohne Matte
Material: MDF, Spanplatte
Maße (H x B x T): 99 cm x 66,1 cm x 43,8 cm
Warnhinweis: 2 (Seite 306)

756350H32*

251,²⁶ / 299,- €

Aufsätze zum Spielen



Aufsatz Ritterburg

Ein Lieblingsthema der Kinder! Auf der Ritterburg können sie Geschichten von Pferden und Rittern nachspielen. Der Aufsatz hat drei Ebenen. Passend für 2er-Regalelement. Zur Selbstmontage

Lieferung ohne Deko

Material: MDF

Maße (H x B x T): 36 x 66 x 40 cm

Warnhinweis: 15 (Seite 306)

41765H32*

167,²³ / 199,- €



Gleich mitbestellen:

Ritter-Set in transparenter Box

Besteht aus 4 Pferden, 8 Rittern, König und Königin und einer transparenten Aufbewahrungsbox gratis.

Biegefiguren ca. 12 cm groß.

Warnhinweis: 1 (Seite 306)

50449H32* 14 Stück

67,²² / 79,⁹⁹ €



Anwendungsbeispiel



Aufsatz Puppenhaus

Das Puppenhaus ist von allen Seiten bespielbar.

Auf zwei Ebenen kann die Puppenfamilie wohnen.

Lieferung ohne Deko. Mit großer Fensterscheibe

Passend für 2er-Regalelement. Zur Selbstmontage

Material: MDF, Spanplatte, Acrylglas. Lieferung ohne Deko

Maße (H x B x T): 43,7 x 66 x 40 cm

Warnhinweis: 15 (Seite 306)

41770H32*

209,²⁴ / 249,- €



Gleich mitbestellen:

Little Friends – Biegepuppen, 7-teilig

Die niedlichen Biegepuppen fühlen sich im Puppenhaus wohl. Ab 3 Jahren geeignet.

Material: Metall, Polyvinylchlorid (PVC)

Maße: ca. 10 cm

Warnhinweis: 1 (Seite 306)

97743H32* 7-teilig

58,⁷⁸ / 69,⁹⁵ €



Anwendungsbeispiel

made in
GERMANY

Sortier- und Aufsatzkiste

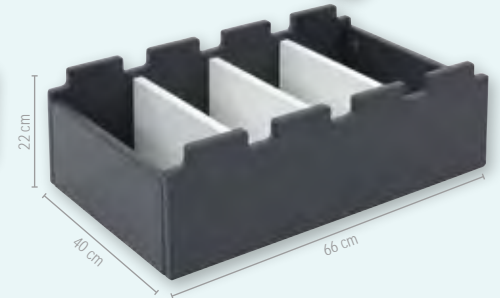
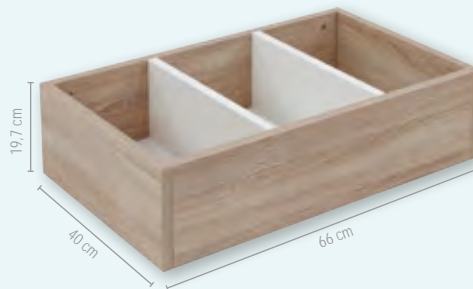
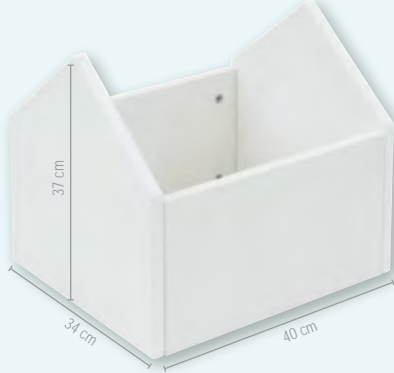

Aufsatz Haus – Ablage

Eine praktische Aufbewahrungskiste für Bücher, Bälle und vieles mehr. Passend für 1er-Regalelement.

Zur Selbstmontage. Lieferung ohne Deko

Material: MDF, Spanplatte

Maße (H x B x T): 37 x 34 x 40 cm

41759H32*

150,⁴² / 179,- €

Aufsatz Kiste

Eine Kiste mit drei Fächern, sodass z. B. verschiedene Bausteine einsortiert werden können. Passend für 2er-Regalelement.

Zur Selbstmontage. Lieferung ohne Deko

Material: MDF, Spanplatte

Maße (H x B x T): 19,7 x 66 x 40 cm

41762H32*

142,⁰² / 169,- €

Sortieraufsatz

Praktischer Sortieraufsatz mit 4 Fächern. Passend für 2er-Regalelement.

Zur Selbstmontage. Lieferung ohne Deko

Material: MDF, Spanplatte

Maße (H x B x T): 22 x 66 x 40 cm

41761H32*

192,⁴⁴ / 229,- €

Bücher- und Leseaufsätze

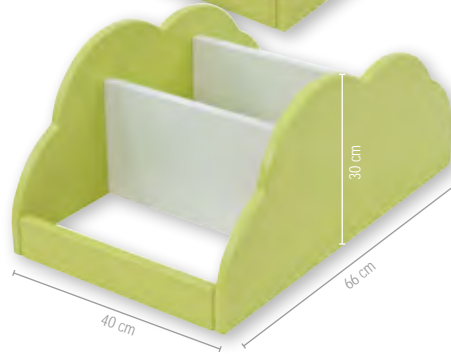
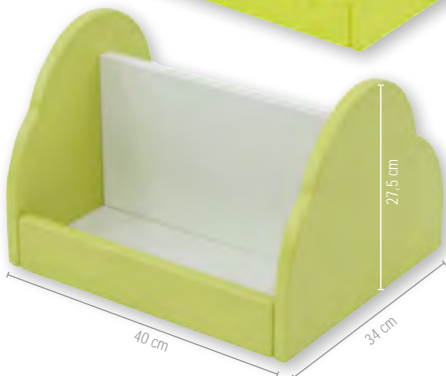

Aufsatz Busch – Ablage

Eine praktische Aufbewahrungskiste für Bücher, Bälle und vieles mehr. Passend für 1er-Regalelement.

Zur Selbstmontage. Lieferung ohne Deko

Material: MDF, Spanplatte

Maße (H x B x T): 27,5 x 34 x 40 cm

41769H32*

142,⁰² / 169,- €

Aufsatz Busch – Bücherkiste

In drei Fächer können Bücher sortiert werden. Passend für 2er-Regalelement.

Zur Selbstmontage. Lieferung ohne Deko

Material: MDF, Spanplatte

Maße (H x B x T): 30 x 66 x 40 cm

41768H32*

167,²³ / 199,- €

Aufsatz Bücherpult

Auf kindgerechter Höhe können die Kinder Bücher auf dem Pult anschauen. Zusätzlich gibt es ein Regal, in dem weitere Bücher aufbewahrt werden können. Passend für 2er-Regalelement. Zur Selbstmontage.

Lieferung ohne Deko

Material: MDF, Spanplatte

Maße (H x B x T): 30 x 66 x 40 cm

41763H32*

184,⁰³ / 219,- €



Aufsatz Spiegelhaus

Die Kinder sind fasziniert, wie sich ihr Gesicht und die Gegenstände im Spiegelhaus an den Wänden und am Boden vervielfachen. Hier erwartet sie eine Sinneserfahrung der besonderen Art. Passend für 1er-Regalelement (siehe Seite 185). Zur Selbstmontage. Lieferung ohne Deko
 Material: Spanplatte, MDF, Acrylglas
 Maße (H x B x T): 39 x 34 x 40 cm
 Warnhinweise: 2, 15 (Seite 306)

41764H32*

234,⁴⁵ / 279,- €

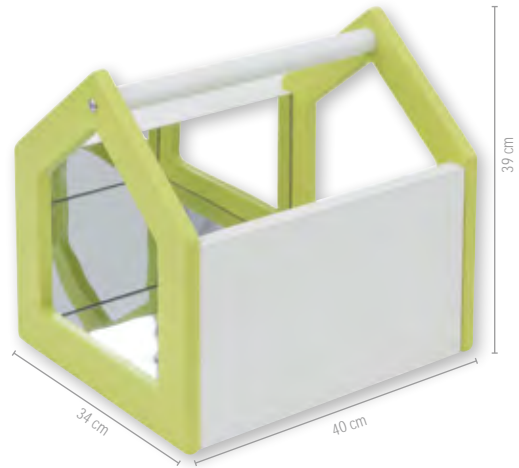

Aufsätze zum Lernen



Wasserhahnknöpfe drehbar

Metallschüssel herausnehmbar

40 cm

22,5 cm

66 cm

Knöpfe drehbar



Aufsatz Küche

Ein Aufsatz mit Spülbecken und Herdplatte – so werden die Kleinen ganz schnell zu Meisterköchen! Die Kinder werden es lieben, in der Küche zu werkeln und zu kochen. Passend für 2er-Regalelement.
 Zur Selbstmontage. Lieferung ohne Deko
 Material: MDF, Spanplatte
 Maße (H x B x T): 22,5 x 66 x 40 cm
 Warnhinweis: 15 (Seite 306)

41767H32*

192,⁴⁴ / 229,- €



Anwendungsbeispiel

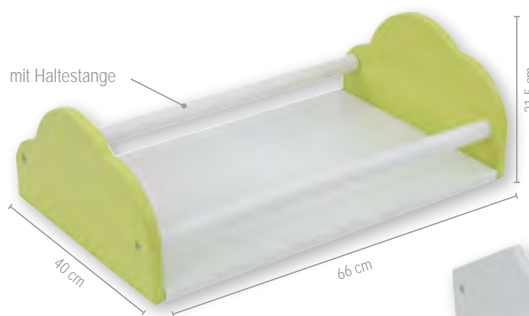

mit Haltestange

21,5 cm

40 cm

66 cm

Aufsatz Haus mit Lauflernstange

Die kleinsten können sich an der Lauflernstange entlanghangeln. Zusätzlich bietet der Aufsatz Platz für Bälle, Bausteine oder Bücher. Passend für 2er-Regalelement (siehe Seite 185). Zur Selbstmontage. Lieferung ohne Deko. Material: MDF, Spanplatte
 Maße (H x B x T): 21,5 x 66 x 40 cm
 Alle Warnhinweis: 2 (Seite 306)



40 cm

66 cm

21,5 cm

41757H32*

Aufsatz Haus

41758H32*

Aufsatz Busch

je 150,⁴² / 179,- €

Raumsystem Kombination

Eine Bestellnummer = eine Regalkombination

Kombination mit Lauflernaufsatz

Praktische Regalkombination mit Lauflern-Aufsatz,
2 Regalböden und Flexeo®-Boxen. Zur Selbstmontage
Maße (H x B x T): 56 x 230 x 40 cm
Warnhinweis: 2 (Seite 306)

41888H32*

713,⁴⁵ / 849,- €



Kombination mit Puppenhaus

Regalkombination mit Puppenhaus-Aufsatz,
Flexeo®-Boxen und Sitzmatten. Zur Selbstmontage
Lieferung ohne Deko
Maße (H x B x T): 79 x 198 x 40 cm
Warnhinweis: 2 (Seite 306)

41882H32*

780,⁶⁷ / 929,- €



Kombination mit Ritterburg

Regalkombination mit Ritterburg-Aufsatz,
Flexeo®-Boxen und Sitzmatte. Zur Selbstmontage
Maße (H x B x T): 71 x 198 x 40 cm
Inkl. Flexeo®-Boxen
Warnhinweis: 2 (Seite 306)

41884H32*

755,⁴⁶ / 899,- €



Kombination mit Bücherpult und Spiegelhaus

Regalkombination mit 3 Regalböden, Flexeo®-Boxen,
Spiegelhaus und Bücherpult.
Zur Selbstmontage. Lieferung ohne Deko
Maße (H x B x T): 85 x 198 x 40 cm
Warnhinweis: 2 (Seite 306)

41890H32*

1.007,⁵⁶ / 1.199,- €





Spiegelwelten

Lieferung
Frei Haus



1- Spiegel Stadt

Der Sicherheitsglasspiegel ist in einen MDF-Rahmen mit Häuserlandschaft eingefasst. Mit einer Höhe von 129 cm passt der Spiegel vor allem in den Eingangsbereich Ihrer Einrichtung, da Kinder den Spiegel als Ganzkörperspiegel nutzen können. Inkl. Wandmontagematerial

Material: MDF, Sicherheitsglas
Maße (H x B x T): 129 x 76 x 1,6 cm
Alle Warnhinweis: 2 (Seite 306)

41667H32* Weiß
41668H32* Limette je 251,²⁶ / 299,- €

2- Spiegel Baum

Der Ganzkörperspiegel für Kinder ist aufgrund seiner Baumoptik ein ganz besonderer Hingucker! Der Baumstamm ist mit einer Pinnwand gefüllt, auf der praktische Infos zum nächsten Wandertag und vieles mehr angepinnt werden können. Ohne Wandmontagematerial

Material: MDF, Birke-Multiplex, Sicherheitsglas, Kork
Maße (H x B x T): 133 x 93,5 x 4,6 cm
Warnhinweis: 2 (Seite 306)

41666H32 335,²⁹ / 399,- €

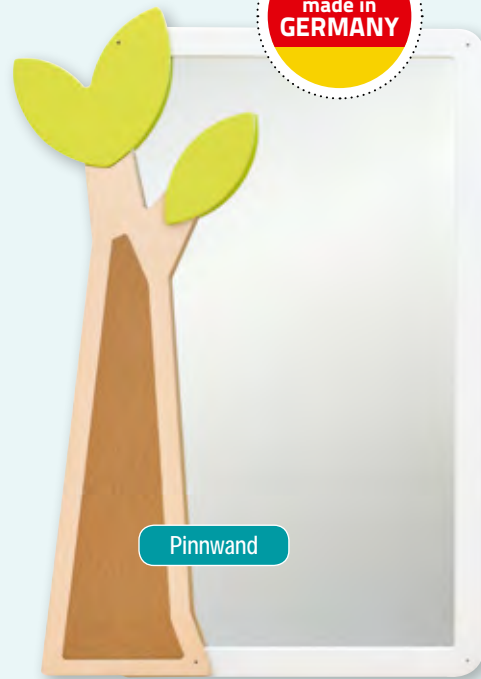

3- Wandspiegel Haus

Der Spiegel in Hausform besteht aus Acrylglas, das in einen MDF-Rahmen eingefasst ist. Das schlichte Design passt an jede Wand. Inkl. Wandmontagematerial

Material: MDF, Acrylglas
Maße (H x B x T): 98 x 76 x 1,6 cm
Warnhinweis: 2 (Seite 306)

41669H32* 242,⁸⁶ / 289,- €

Gleich mitbestellen:

4- Lauflernstange

Die Lauflernstange unterstützt die Kleinsten beim Aufstehen und bei ihren ersten Schritten. Beim Entlanghängeln an der Stange können die Kinder auch das kleine Häuschen verschieben, was zusätzliche Motivationsanreize schafft. Ohne Wandmontagematerial

Material: Sperrholz Birke
Maße (H x B x T): 19 x 103 x 7,5 cm
Warnhinweis: 2 (Seite 306)

41670H32* 125,²¹ / 149,- €



5- Spiegel Haus

Der Spiegel in Hausform besteht aus Acrylglas, das auf einer Holzplatte angebracht ist. Inkl. Wandmontagematerial. Alle Kanten sind kindgerecht abgeschragt.

Material: Sperrholz, Acrylglas
Maße (H x B x T): 117 x 78 x 1,8 cm
Lieferung ohne Deko

Warnhinweis: 2 (Seite 306)
41642H32* 209,²⁴ / 249,- €

Wände nutzen
und gestalten



1· Spiegel rechteckig

Der rechteckige Spiegel ist ein absoluter Klassiker! In den modernen Farben frisch er Ihre Einrichtung auf.

Inkl. Wandmontagematerial
Material: Spanplatte, Sicherheitsglas
Maße (H x B x T): 90 x 70 x 2,3 cm
Alle Warnhinweis: 2 (Seite 306)

- 41649H32* Weiß
41650H32* Limette
41651H32* Petrol
41652H32* Eiche

je 116,⁸⁰ / 139,- €



2· Spiegel mit gerundeten Ecken, klein

Nichts ist faszinierender, als sich selbst kennenzulernen und zu entdecken. Der Spiegel besteht aus Sicherheitsglas, das auf einer stabilen Holzspanplatte angebracht ist. Inkl. Wandmontagematerial, Lieferung ohne Deko
Material: Spanplatte, Sicherheitsglas
Maße (H x B x T): 70 x 44 x 2,3 cm
Alle Warnhinweis: 2 (Seite 306)

- 41645H32* Weiß
41646H32* Limette
41647H32* Petrol
41648H32* Eiche

je 108,⁴⁰ / 129,- €



3· Rundspiegel

Ob alleine oder in Kombination mit anderen Größen – der Rundspiegel ist ein echter Hingucker. Die Kinder lieben es, sich im Spiegel wiederzufinden.

Inkl. Wandmontagematerial
Material: MDF, Acrylglas
Maße: Tiefe 1,6 cm
Alle Warnhinweis: 2 (Seite 306)

Rundspiegel klein, Ø 34 cm

41659H32* Petrol 64,⁷¹ / 77,- €

Rundspiegel mittel, Ø 56,6 cm

41661H32* Limette 83,¹⁹ / 99,- €

Rundspiegel groß, Ø 80 cm

41663H32* Weiß 125,²¹ / 149,- €



Wandtafel Haus

Praktische Wandtafel in Hausform. Auf kindgerechter Höhe aufgehängt, können die Kinder hier ihrer Kreativität freien Lauf lassen. Inkl. Wandmontagematerial
 Material: MDF, Tafellack
 Maße (H x B x T): 117 x 78 x 1,6 cm
 Alle Warnhinweis: 2 (Seite 306)

41639H32* ■ Limette
 41640H32* ■ Petrol

je 108,⁴⁰ / 129,- €

Für endlosen Malspaß!



117 cm

78 cm



Ich bin mit
 Kreide
 bemalbar.

Magnetwand Haus

Nützliche Magnetwand in Hausform. Inkl. Wandmontagematerial, Lieferung ohne Deko
 Material: Spanplatte, magnethaftend
 Maße (H x B x T): 117 x 78 x 1,9 cm
 Warnhinweis: 2 (Seite 306)
 41641H32*

251,²⁶ / 299,- €**Pinwand Haus**

Praktische Pinwand in Hausform. Inkl. Wandmontagematerial, Lieferung ohne Deko
 Material: Spanplatte, Kork
 Maße (H x B x T): 117 x 78 x 2,7 cm
 41636H32*

142,⁰² / 169,- €**Memoboard Haus, mit Gummiband****Die clevere Lösung für Notizen und Bilder!**

Das Memoboard in Hausform ist mit vielen Löchern versehen, durch die ein Gummiband gespannt wird. Daran können dann Notizen, Fotos und Karten gesteckt werden. Lieferung inkl. 8 Meter Gummiband.
 Inkl. Wandmontagematerial
 Material: MDF, Gummiband
 Maße (H x B x T): 117 x 78 x 2,6 cm
 Warnhinweise: 2, 9 (Seite 306)
 41643H32*

133,⁶¹ / 159,- €**XXL-Wandtafel**

Lieferung
FREI HAUS

Wandtafel Haus XXL

Auf der extragroßen Wandtafel entstehen Malereien im XXL-Format. Inkl. Wandmontagematerial
 Material: MDF, Tafellack
 Maße (H x B x T): 180 x 120 x 1,6 cm
 Alle Warnhinweis: 2 (Seite 306)

41802H32* ■ Petrol

251,²⁶ / 299,- €

Taschenwagen

Wohin mit all den Taschen, Rucksäcken und Jacken? Der fahrbare Taschenwagen im Hausdesign ist mit Doppelhaken und 2 Ablagefächern ausgestattet, damit alles ordentlich verstaut werden kann. Die Rollen sind feststellbar, sodass ein sicherer Stand garantiert ist. Der Wagen ist im modernen Eiche-Dekor gehalten, die Farbe der Haus-Seitenteile können Sie auswählen. Zur Selbstmontage
Material: MDF, Spanplatte

Taschenwagen mit 10 Doppelhaken
Maße (H x B x T): 75 x 80 x 45 cm

41790H32* Weiß

41791H32* Limette

41792H32* Petrol

je 276,⁴⁷ / 329,- €

Taschenwagen mit 16 Doppelhaken
Maße (H x B x T): 97 x 123 x 45 cm

41845H32* Weiß

41841H32* Limette

41842H32* Petrol

je 335,²⁹ / 399,- €



Erkennungsbilder

Selbstklebend. Ideal für Garderobe, Waschraumleiste, Portfolios usw.

Selbstklebend, Maße 3,4 x 3,4 cm

57539H32* Zootiere, 10 Stück

57705H32* Haustiere, 10 Stück

57706H32* Amphibien, 10 Stück

je 1,⁶⁰ / 1,⁹⁰ €



Erkennungsschilder Tiere, 24 Stück

Mit den Erkennungsschildern aus Holz können Materialkästen, Türen, Schränke oder Garderoben markiert werden. So kann sich jedes Kind sein eigenes Tier aussuchen und beliebige Gegenstände festlegen. Die Erkennungsbilder sind bestens geeignet, um die Orientierung der Kinder zu erleichtern.

Maße: 3,5 x 3,5 cm, Stärke: 5 mm

97280H32* 24 Stück

8,³⁶ / 9,⁹⁵ €



Elternpostkasten

Verpassen Sie nie wieder die aktuellsten Mitteilungen. Egal, ob Projekte, Elternabende oder persönliche Post – in den Elternpostkästen hat jedes Kind sein eigenes Fach. Informationsblätter für Eltern einfach einrollen und ab in die Poströhre. Unter den einzelnen Fächern ist Platz für Namensschilder oder Erkennungsbilder (nicht im Lieferumfang enthalten). So werden Informationen übersichtlich und klar strukturiert weitergegeben. Zur Selbstmontage.

Elternpostkasten Haus

Material: MDF

Ohne Wandmontagematerial & Erkennungsbilder/Deko

Maße (H x B x T): 55 x 40 x 12 cm

41610H32* Weiß, 10 Postfächer 108,⁴⁰ / 129,- €

Maße (H x B x T): 79 x 34 x 12 cm

41614H32* Limette, 15 Postfächer 142,⁰² / 169,- €

Maße (H x B x T): 100 x 34 x 12 cm

41618H32* Petrol, 25 Postfächer 167,²³ / 199,- €

Tipp: Erkennungsschilder gleich mitbestellen!

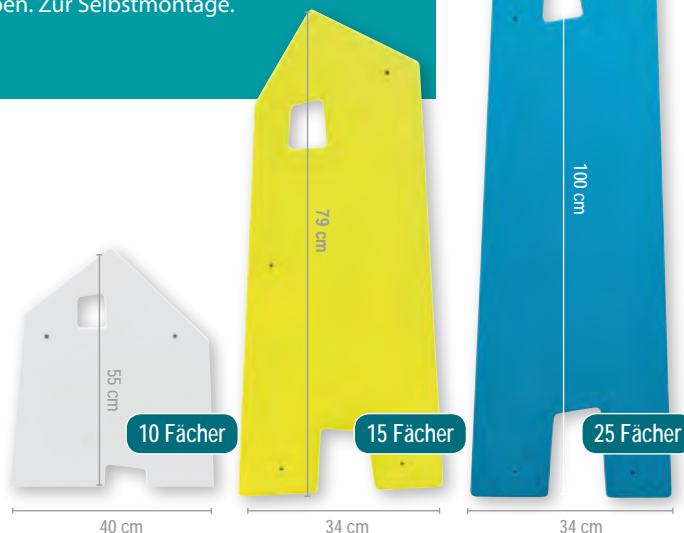



Ballbad für Spielecke

Kinder lieben das Toben im Ballbad! Dabei wird die Balance sowie die Hand-Auge-Koordination gefördert.

Material: Bezug Kunstleder (100% Polyester mit Beschichtung aus Polyvinylchlorid (PVC)), Schaumstoffkern aus 100% Polyurethan (PU)

Maße (H x B x T): 20 x 118 x 118 cm

Lieferung ohne Spielecke und Bälle

41861H32*

209,²⁴ / 249,- €



Klappdreieck für Spielecke

Mit dem Klappdreieck entsteht eine gemütliche Kuschel-ecke, die sich optimal in die Spielecke integrieren lässt. Mit Rückenpolster.

Material: Bezug Kunstleder (100% Polyester mit Beschichtung aus Polyvinylchlorid (PVC)), Schaumstoffkern aus 100% Polyurethan (PU)

Maße (H x B x T): 35 x 118 x 118 cm

Lieferung ohne Spielecke

41862H32*

293,²⁸ / 349,- €



Wellenbodenmatte

Die klappbare Bodenmatte fügt sich nahtlos in die Ecke ein.

Material: Bezug Kunstleder (100% Polyester mit Beschichtung aus Polyvinylchlorid (PVC)), Schaumstoffkern aus 100% Polyurethan (PU)

Maße (H x B x T): 4 x 121 x 121 cm

754247H32*

192,⁴⁴ / 229,- €

Kaufladen

Ein Must-have für jede Einrichtung! Der Kaufladen lässt sich perfekt in die EduCasa-Spielecke integrieren. Mit zwei Ablagefächern. Der Bogen ist mit Kreide beschriftbar. Zur Selbstmontage. Material: MDF, Spanplatte
Maße (H x B x T): 101 x 79 x 35 cm
Warnhinweise: 15 (Seite 306)

41711H32*

217,⁶⁵ / 259,- €



Spielecke

Das praktische Raumelement lässt sich perfekt in eine Ecke integrieren oder in Kombination mit einer zweiten Spielecke als Spielwelt aufbauen. Im Handumdrehen entstehen so 4 voneinander getrennte Spielwelten. Der Boden ist mit grauem Tretford-Teppich ausgelegt. Das Ballbad oder der Kaufladen lassen sich perfekt in die Spielecke integrieren. Zur Selbstmontage. Lieferung ohne Deko. Abbildung mit 2 Spielecken

Material: MDF, Spanplatte, Tretford-Teppich

Maße (H x B x T): ca. 130 x 124 x 124 cm

Info: Busch und Haus sind flexibel montierbar und können jederzeit getauscht werden.

41707H32* Stück

587,³⁹ / 699,- €

Aufsatz Parkhaus

Der Parkhausaufsatz bietet eine aufregende Spielmöglichkeit für kleine Autoliebhaber. Der integrierte Aufzug trainiert spielerisch die Feinmotorik. Die verschiedenen Parkebenen sind durch Rampen verbunden. Ideal als Ergänzung für die EduCasa Regale. Zur Selbstmontage. Lieferung ohne Deko

Maße (H x B x T): 44 x 66,1 x 40 cm

Material: MDF, Spanplatte

Warnhinweise: 2, 15 (Seite 306)

756364H32*

251,²⁶ / 299,- €

Aufzug fördert die Feinmotorik



Aufsatz Küche

Ein Aufsatz mit Spülbecken und Herdplatte – so werden die Kleinen ganz schnell zu Meisterköchen! Die Kinder werden es lieben, in der Küche zu werkeln und zu kochen. Passend für 2er-Regalelement.

Zur Selbstmontage

Lieferung ohne Schränke und Deko

Material: MDF, Spanplatte

Maße (H x B x T): 22,5 x 66 x 40 cm

Warnhinweis: 15 (Seite 306)

41767H32*

192,⁴⁴ / 229,- €

Anwendungsbeispiel
Lieferung ohne Deko



Wasserhahnknöpfe drehbar

Metallschüssel herausnehmbar



Praktische Aufsätze mit Stauraum- und Spielfunktion

Das EduCasa-Raumsystem bietet neben jeder Menge Stauraum viele zusätzliche Funktionen. Verschiedene **Spiel-, Lern- und Aufbewahrungsaufsätze** können zu den Elementen kombiniert werden. Alle Aufsätze sind auf das EduCasa-Regalsystem abgestimmt und passen perfekt auf die Regale des EduCasa-Raumsystems.

Aus Sicherheitsgründen müssen die Aufsätze am Regal verschraubt werden (Schrauben beigelegt).

made in GERMANY

**1- Aufsatz Busch – Ablage**

Eine praktische Aufbewahrungskiste für Bücher, Bälle und vieles mehr. Passend für 1er-Regalelement.

Zur Selbstmontage, ohne Deko

Material: MDF, Spanplatte

Maße (H x B x T): 27,5 x 34 x 40 cm

41769H32*

142,⁰² / 169,- €

**2- Aufsatz Busch – Bücherkiste**

In drei Fächer können Bücher sortiert werden. Passend für 2er-Regalelement.

Zur Selbstmontage, ohne Deko

Material: MDF, Spanplatte

Maße (H x B x T): 30 x 66 x 40 cm

41768H32*

167,²² / 199,- €

**3- Aufsatz Bücherpult**

Auf kindgerechter Höhe können die Kinder Bücher auf dem Pult anschauen. Zusätzlich gibt es ein Regal, in dem weitere Bücher aufbewahrt werden können.

Passend für 2er-Regalelement. Zur Selbstmontage, ohne Deko

Material: MDF, Spanplatte

Maße (H x B x T): 30 x 66 x 40 cm

41763H32*

184,⁰³ / 219,- €

**4- Bücherwagen klein**

Die kleine Bücherkiste kann dank der praktischen Rollen quer durch den Kindergarten geschoben werden. In drei unterteilten Fächern finden jede Menge Bücher Platz.

Die Rollen sind feststellbar.

Zur Selbstmontage, ohne Deko

Material: MDF, Spanplatte

Maße (H x B x T): 44 x 50 x 50 cm

41781H32*

Weiß

41782H32*

Limette

41783H32*

Petrol

je 192,⁴⁴ / 229,- €

Aufsätze zum Lernen



Aufsatz Spiegelhaus

Die Kinder sind fasziniert, wie sich ihr Gesicht und die Gegenstände im Spiegelhaus an den Wänden und am Boden vervielfachen. Hier erwartet sie eine Sinneserfahrung der besonderen Art. Passend für 1er-Regalelement (siehe S. 185). Zur Selbstmontage
Material: Spanplatte, MDF, Acrylglas
Maße (H x B x T): 39 x 34 x 40 cm, ohne Deko
Warnhinweise: 2, 15 (Seite 306)

41764H32*

234,⁴⁵ / 279,- €

faszinierender
Spiegeleffekt
an Boden
und Wänden

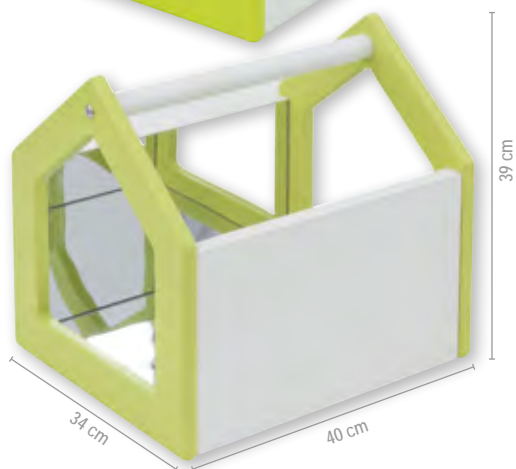

Aufsatz Haus mit Lauflernstange

Die Kleinsten können sich an der **Lauflernstange entlanghangeln**. Zusätzlich bietet der Aufsatz Platz für Bälle, Bausteine oder Bücher. Passend für 2er-Regalelement (siehe S. 185). Zur Selbstmontage, ohne Deko
Material: MDF, Spanplatte
Maße (H x B x T): 21,5 x 66 x 40 cm
Alle Warnhinweis: 2 (Seite 306)



41757H32* Aufsatz Haus

41758H32* Aufsatz Busch je 150,⁴² / 179,- €



Präsentation in einer Vitrine

steigert die Wertigkeit des Gegenstands



toller Einblick



abschließbare
Türen

270° Öffnungswinkel

Vitrinenaufsatz

Kleine Fundstücke, Bastel- und Werkarbeiten und tolle Kunstwerke finden in der Vitrine Platz. Der Ausstellungscharakter verleiht dem Inhalt der Vitrine eine besondere **Wertigkeit**. Das Ausstellen der Kunstwerke der Kinder verleiht diesen Selbstbewusstsein. Außerdem lernen sie den vorsichtigen Umgang mit wichtigen Dingen und können Ausstellungsstücke genauer betrachten. Der Vitrinenaufsatz ist **abschließbar**. Türen mit 270° Öffnungswinkel. Passend für 2-er Regalelement (siehe S. 185). Zur Selbstmontage, Lieferung ohne Deko-Material.
Material: Spanplatte, Acrylglas
Maße (H x B x T): 51,1 cm x 61,1 cm x 40 cm
Warnhinweis: 2 (Seite 306)

756351H32*

251,²⁶ / 299,- €



Präsentation von
Gebasteltem



Präsentation
von Bauwerken



Präsentation von
Sammlerstücken

Flexeo®

Schubladen

Die praktischen, multifunktionalen Flexeo®-Schubladen bieten eine grenzenlose Anwendungsvielfalt. Ordnen, Sortieren und Aufbewahren mit System.

Die Flexeo®-Schubladen passen perfekt in das EduCasa-Regalsystem. So macht Aufräumen und Ordnung halten Spaß! Die Flexeo®-Box gibt es in zwei verschiedenen Höhen. In ein Regalfach mit einem Innenmaß von 20 cm passt entweder eine große oder zwei kleine Flexeo®-Boxen.

inkl. Auszugsperre



Ihre Vorteile:

- robuste Kunststoff-Schubladen
- bruchstark
- Polypropylen (PP): chemisch resistent
- 2 Größen
- kein Herausfallen (Ausziehperre)
- herausnehmbar durch Zusammendrücken der Schublade
- praktische Griffmulde
- DIN-A4-Blätter einlegbar
- leicht zu reinigen



Flexeo®

Kleine Schublade, mit grauem Rahmen

Inkl. Rahmengestell. Mehrere Rahmen können aufeinander gestapelt werden. Deckel bitte separat bestellen. Ohne Inhalt. Innenmaße (H x B x T) der Schubladen: 8 x 24,5 x 35 cm

850083H32	■ Rot
850085H32	■ Blau
850084H32	■ Grün
850082H32	■ Gelb
850116H32	■ Grau
850086H32	■ Transparent

je 5,⁴⁸ / 6,⁹⁵ €

Flexeo®

Große Schublade, mit grauem Rahmen

Inkl. Rahmengestell. Mehrere Rahmen können aufeinander gestapelt werden. Deckel bitte separat bestellen. Ohne Inhalt. Innenmaße (H x B x T) der Schubladen: 17,5 x 24,5 x 35 cm

850088H32	■ Rot
850090H32	■ Blau
850089H32	■ Grün
850087H32	■ Gelb
850120H32	■ Grau
850091H32	■ Transparent

je 11,⁷⁶ / 14,- €

Gleich mitbestellen:

Der Deckel sowie die Rollen können separat bestellt werden. Der Deckel eignet sich optimal, um einen gebauten Turm abzuschließen. Ohne Rollen hat der Turm seinen festen Standplatz. Durch die Anbringung der Rollen an der Unterseite des Rahmens wird der Turm mobil.

Flexeo®

Deckel für Rahmengestell, grau

850071H32

2,⁹⁸ / 3,⁵⁰ €

Satz mit 4 Rollen für Rollcontainer (2 der 4 Rollen sind feststellbar)

79779H32 4 Stück

8,³⁶ / 9,⁹⁵ €

Garderobenbänke CHiPPO



endlos
erweiterbar

Lieferung
ohne Deko

Die praktischen und modernen Garderobenbänke sind in drei Farben, drei Längen und 2 Sitzhöhen erhältlich. Die stabilen Bänke können freistehend oder natürlich in Kombination mit jedem anderen Artikel aus dem Garderobensortiment CHiPPO kombiniert werden. Je nach Größe bietet die Bank genügend Schuhablagefläche. Lieferung ohne Deko

Material: Birke Multiplex

Lieferung
FREI HAUS

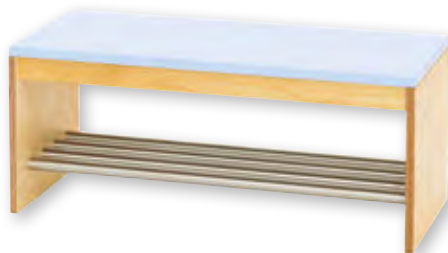

Garderobenbank mit Dekor „Eiche“

Höhe 26 cm, Tiefe 33,5 cm
Abstand zw. Sitzfläche und Schuhgitter ca. 8 cm

59609H32*	Länge 80,3 cm	167, ²³ / 199,- €
59355H32*	Länge 106,3 cm	209, ²⁴ / 249,- €
59611H32*	Länge 132,3 cm	242, ⁸⁶ / 289,- €

Garderobenbank mit Dekor „Blau“

Höhe 26 cm, Tiefe 33,5 cm
Abstand zw. Sitzfläche und Schuhgitter ca. 8 cm

59608H32*	Länge 80,3 cm	167, ²³ / 199,- €
59613H32*	Länge 106,3 cm	209, ²⁴ / 249,- €
59610H32*	Länge 132,3 cm	242, ⁸⁶ / 289,- €

Garderobenbank mit Dekor „Grün“

Höhe 26 cm, Tiefe 33,5 cm
Abstand zw. Sitzfläche und Schuhgitter ca. 8 cm

59605H32*	Länge 80,3 cm	167, ²³ / 199,- €
59612H32*	Länge 106,3 cm	209, ²⁴ / 249,- €
59606H32*	Länge 132,3 cm	242, ⁸⁶ / 289,- €

Höhe 35 cm, Tiefe 33,5 cm
Abstand zw. Sitzfläche und Schuhgitter ca. 17 cm

59619H32*	Länge 80,3 cm	175, ⁶³ / 209,- €
59617H32*	Länge 106,3 cm	217, ⁶⁵ / 259,- €
59615H32*	Länge 132,3 cm	251, ²⁶ / 299,- €

Höhe 35 cm, Tiefe 33,5 cm
Abstand zw. Sitzfläche und Schuhgitter ca. 17 cm

59353H32*	Länge 80,3 cm	175, ⁶³ / 209,- €
59616H32*	Länge 106,3 cm	217, ⁶⁵ / 259,- €
59614H32*	Länge 132,3 cm	251, ²⁶ / 299,- €

Höhe 35 cm, Tiefe 33,5 cm
Abstand zw. Sitzfläche und Schuhgitter ca. 17 cm

59618H32*	Länge 80,3 cm	175, ⁶³ / 209,- €
59354H32*	Länge 106,3 cm	217, ⁶⁵ / 259,- €
59607H32*	Länge 132,3 cm	251, ²⁶ / 299,- €

Garderoben-Fachregale **CHIPPO**

- viele Kombinationsmöglichkeiten
- für viel Stauraum
- mit Rückwand

Die Garderobenschränke sind auf die Bedürfnisse von Kitas und Kindern abgestimmt. Sie bestechen durch eine massive Bauweise, einen sicheren Stand, viel Stauraum sowie einfaches und klares Design. Sie sind in drei verschiedenen Größen mit 10, 15 oder 20 Fächern oder Eigentumsboxen in 3 Farben erhältlich. Die Kinder können die Eigentumsboxen leicht hineinstellen und herausnehmen. Die Boxen sind abwaschbar. Mit Rückwand. Material: Melaminbeschichtete Spanplatte mit Dekor Ahorn.



... hier hat jedes Kind sein
eigenes Körbchen

Lieferung
FREI HAUS



Garderoben-Fachregal mit 10 Fächern
Maße (H x B x T): 120,4 x 54,3 x 35 cm

59352H32*

226,⁰⁵ / 269,- €

Garderoben-Fachregal
mit 10 Eigentumsboxen

Maße (H x B x T): 120,4 x 54,3 x 35 cm

59595H32* Grün

59596H32* Blau

97539H32* Weiß

je 251,²⁶ / 299,- €



Garderoben-Fachregal mit 15 Fächern

Maße (H x B x T): 120,4 x 80,3 x 35 cm

59351H32*

293,²⁸ / 349,- €

Garderoben-Fachregal
mit 15 Eigentumsboxen

Maße (H x B x T): 120,4 x 80,3 x 35 cm

59597H32* Grün

59598H32* Blau

97540H32* Weiß

je 335,²⁹ / 399,- €



Garderoben-Fachregal mit 20 Fächern

Maße (H x B x T): 120,4 x 106,3 x 35 cm

59350H32*

360,⁵⁰ / 429,- €

Garderoben-Fachregal
mit 20 Eigentumsboxen

Maße (H x B x T): 120,4 x 106,3 x 35 cm

59599H32* Grün

59600H32* Blau

97549H32* Weiß

je 419,³³ / 499,- €

Platz für Namensschild
oder Erkennungsbild

mit Belüf-
tungsboden

mit
Dreifach-
haken



3er-Garderobenhaken

Die 3 Haken bieten Platz für alles, was in der Garderobe verstaut wird. Drehbar, 7 cm hoch, lichtgrau.

59620H32* Stück 3,³⁶ / 4,- €

Garderobenleisten CHiPPO

Hereinspaziert und herzlich willkommen!
Vom ersten Augenblick an wirken diese **Garderobenmöbel einladend und freundlich. Das ist Wohlfühlen und Ankommen vom ersten Moment an.** Zwischen drinnen und draußen findet jeden Tag eine ganze Menge statt – hier wird begrüßt, verabschiedet und gewartet.

Hier hat jeder seinen eigenen Platz. Die Garderobenleisten können in beliebiger Höhe angebracht werden. An den stabilen Dreifachhaken können schon die Aller kleinsten problemlos ihre Sachen aufhängen. Die Böden aus pulverbeschichtetem Lochblech sorgen dafür, dass auch nasse Mützen genügend Luft bekommen und nicht anfangen zu „muffeln“. Material zur einfachen Wandmontage liegt bei.
Material: Birke-Multiplex



Lieferung
FREI HAUS

CHiPPO-System

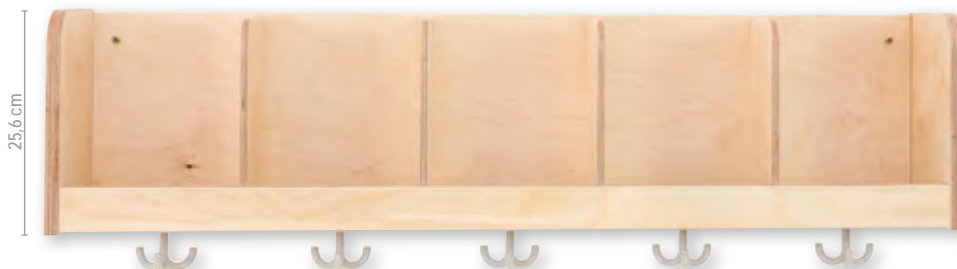

Garderobenleisten mit niedriger Ablage und
4 Haken

Maße (H x B x T): 12,8 cm x 80,3 x 23

59561H32* 158,⁶² / 189,- €

Garderobenleisten mit niedriger Ablage und
5 Haken

Maße (H x B x T): 12,8 cm x 106,3 x 23

59563H32* 192,⁴⁴ / 229,- €

Garderobenleisten mit niedriger Ablage und
6 Haken

Maße (H x B x T): 12,8 cm x 132,3 x 23

59565H32* 234,⁴⁵ / 279,- €

Garderobenleiste mit hoher Ablage und 4 Haken

Maße (H x B x T): 25,6 cm x 80,3 x 23

59560H32* 167,²³ / 199,- €

Garderobenleiste mit hoher Ablage und 5 Haken

Maße (H x B x T): 25,6 cm x 106,3 x 23

59562H32* 200,⁸⁴ / 239,- €

Garderobenleiste mit hoher Ablage und 6 Haken

Maße (H x B x T): 25,6 cm x 132,3 x 23

59564H32* 242,⁸⁶ / 289,- €

Garderoben-Hängeregale CHIPPO

Die Hängeschränke sind in kindgerechter Höhe variabel montierbar. Sie bieten idealen Stauraum für jegliche Art von Wechselkleidung oder andere Utensilien. Sie sind ideal mit allen anderen Artikeln der Garderobenserie CHIPPO kombinierbar. Die Regale sind in 2 Größen sowie mit und ohne Boxen erhältlich. Material zur einfachen Wandmontage liegt bei. Tipp: Mit zusätzlichen Dreifachhaken wird aus dem Hängeregal ruck, zuck eine Garderobe. Bestellen Sie einfach die benötigte Anzahl an Haken dazu. Mit Rückwand. Material: Melaminbeschichtete Spanplatte mit Dekor Ahorn. Der Haken muss separat dazubestellt werden. Lieferung ohne Deko

mit Belüftungsboden



mit Dreifachhaken

3er-Garderobenhaken

Die 3 Haken bieten Platz für alles, was in der Garderobe verstaut wird. Drehbar, 7 cm hoch, lichtgrau

59620H32* Stück 3,³⁶ / 4,- €



Mittlere Eigentumsboxen

Volumen 7,5 l, Material: Kunststoff
Die Boxen sind abwasch- und stapelbar.
Maße (H x B x T): 16 x 22 x 28 cm

55554H32* Grün

55555H32* Blau

97001H32* Weiß

je 3,³⁵ / 3,⁹⁹ €



Gestalten Sie Ihren **Eingangsbereich** frei nach Ihren Raumgegebenheiten!

Lieferung
FREI HAUS



Garderobenregal mit 6 blauen Boxen

Maße (H x B x T): 46,7 x 80,3 x 35 cm

59602H32* 209,²⁴ / 249,- €



Garderobenregal mit 6 grünen Boxen

Maße (H x B x T): 46,7 x 80,3 x 35 cm

59601H32* 209,²⁴ / 249,- €

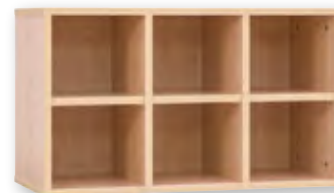

Garderobenregal mit 6 Fächern

Maße (H x B x T): 46,7 x 80,3 x 35 cm

59356H32* 192,⁴⁴ / 229,- €



Garderobenregal mit 8 blauen Boxen

Maße (H x B x T): 46,7 x 106,3 x 35 cm

59604H32* 251,²⁶ / 299,- €



Garderobenregal mit 8 grünen Boxen

Maße (H x B x T): 46,7 x 106,3 x 35 cm

59603H32* 251,²⁶ / 299,- €

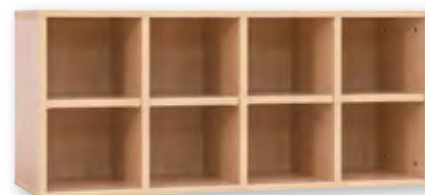

Garderobenregal mit 8 Fächern

Maße (H x B x T): 46,7 x 106,3 x 35 cm

59357H32* 226,⁰⁵ / 269,- €



Lieferung ohne Deko

Optimal für die Ganztagsbetreuung! Tisch-Sitz-Kombinationen von



Vierorts musste in Ganztagschulen die Aula der Mensa weichen. Verlorener Platz, der die Schule natürlich schmerzt. Doch wie kann man beides haben – eine große freie Fläche im einen, und eine voll bestuhlte Kantine im anderen Moment? Die Lösung kommt aus Großbritannien, einem Land, in dem man jahrzehntelange Erfahrung mit Ganztagschulen hat.

Die fahrbaren und in Sekundenschnelle ausgeklappten Tische sind erstaunlich. Kinderleicht zu bedienen, hochmobil im zusammengeklappten Zustand und extrem standfest, wenn sie ausgeklappt sind.

Sehr nützlich und vor allem hygienisch und zeitsparend: Zum Reinigen des Bodens stellen Sie nicht wie früher die Stühle hoch und wischen umständlich unter den

Tischen, sondern Sie entfernen einfach und superschnell die Tische mitsamt allen Stühlen!

Ein weiterer Vorteil ist auch, dass selbst in sehr vollen Räumen im Falle eines Falles die Fluchtwege nicht durch umfallende oder in den Weg gerückte Stühle versperrt werden. Die an der Konstruktion befestigten Sitzflächen sind immer dort, wo sie hingehören.



Sitze sind fest mit dem Gestell verbunden

äußerst robuste, leicht zu reinigende Tischplatte

stabiler, pulverbeschichteter Rahmen

gut für den Bodenbelag: keine färbenden Kappen

stabile, leicht laufende Gummirollen



In 10 Sekunden aufgebaut!

**Lieferung
FREI HAUS**

Die Tisch-Sitzkombinationen sind:

- platzsparend
- hygienisch
- sicher
- superschnell auf- und abgebaut

- durch eine Person bedienbar
- gut für den Bodenbelag (keine Schleifspuren)
- jahrelang erprobt

- ein ideales Raumkonzept für Ganztagschule und Schule!



8er-Tisch-Sitzkombination oval

Maße Tischplatte: 156 x 153 cm
Maße gesamt: 203 x 202 cm

Tischhöhe 61 cm (für 4- bis 7-Jährige),
Sitzhöhe: 34,5 cm

H x B x T geklappt: 125 x 202 x 87 cm

79483H32* + Farbe + Dekor

Tischhöhe 69 cm (für 7- bis 11-Jährige),
Sitzhöhe: 38,5 cm

H x B x T geklappt: 133 x 202 x 87 cm

79484H32* + Farbe + Dekor

Tischhöhe 74 cm (ab 11 Jahren), Sitzhöhe: 43,5 cm
H x B x T geklappt: 138 x 202 x 87 cm

79485H32* + Farbe + Dekor

je 1.259,⁶⁶ / 1.499,- €

Bitte wählen Sie Farbe & Dekor der Tischplatte & Sitzhocker



12er-Tisch-Sitzkombination rechteckig

Maße Tischplatte: 305 x 75 cm
Maße gesamt: 305 x 151 cm

Tischhöhe 66 cm (für 4- bis 7-Jährige), Sitzhöhe: 36 cm
H x B x T geklappt: 179 x 151 x 74 cm

79486H32* + Farbe + Dekor

Tischhöhe 69 cm (für 7- bis 11-Jährige),
Sitzhöhe: 38,5 cm

H x B x T geklappt: 181 x 151 x 74 cm

79487H32* + Farbe + Dekor

Tischhöhe 74 cm (ab 11 Jahren), Sitzhöhe: 43,5 cm
H x B x T geklappt: 186 x 151 x 74 cm

79488H32* + Farbe + Dekor

je 1.385,⁷¹ / 1.649,- €

Bitte wählen Sie Farbe & Dekor der Tischplatte & Sitzhocker



16er-Tisch-Sitzkombination rechteckig

Maße Tischplatte: 305 x 75 cm
Maße gesamt: 305 x 132 cm

Tischhöhe 61 cm (für 4- bis 7-Jährige),
Sitzhöhe: 34,5 cm

H x B x T geklappt: 187 x 132 x 65 cm

79489H32* + Farbe + Dekor

je 1.511,⁷⁶ / 1.799,- €

Bitte wählen Sie Farbe & Dekor der Tischplatte & Sitzhocker

Farb- und Dekorauswahl:

Tischplatte

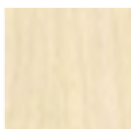

Ahorn



Buche



Grau

Bestellbeispiel 16er-Tisch-Sitzkombination rechteckig:

79489H32, Sitzhocker Gemischt, Tischplatte Buche

Sitzhocker



Blau



Grün



Gelb



Rot



Gemischt



Schritt-für-Schritt Kochkarten

Die Kochkarte für Kinder

Hier wird schon die Vorbereitung zum Vergnügen. Begeistert teilen sich die Kinder die Arbeit und die ansprechend bunten Karten auf. Kochrezepte werden in ihre einzelnen Arbeitsschritte zerlegt. Es wird geschält, geschnippelt, gerührt, gewürzt und der Tisch soll ja auch noch schön gedeckt werden. Erklären Sie auf einfache Weise unsere Grundnahrungsmittel oder wie sich eine Lebensmittelpyramide zusammensetzt.

Inhalt: Aufbewahrungsbox mit 96 bunten Karten (21 x 14,8 cm), stabil und abwaschbar. Lieferung ohne Deko

52711H32* 96 Karten 23,⁵³ / 28,- €

Kindergartengeschirr aus Hartglas

- das hält richtig was aus!

• schön und schlicht • aus gehärtetem Opalglas • stoßfest und hitzebeständig • stapelbar • platzsparend • spülmaschinenfest • mikrowelleneignend (außer Gläser) • extreme Bruchfestigkeit



6 Kaffeebecher, 290 ml, Ø 8,1 cm, Höhe 8,8 cm

97417H32* 13,⁰³ / 15,⁵⁰ €
je Tasse 2,¹⁷ / 2,⁵⁸ €



6 Teller, flach, Ø 24,5 cm, Höhe 2,1 cm
97412H32* 14,²⁰ / 16,⁹⁰ €
je Teller 2,³⁷ / 2,⁸² €



6 Teller, tief, Ø 22 cm, Höhe 3,4 cm
97411H32* 13,⁸⁷ / 16,⁵⁰ €
je Teller 2,³¹ / 2,⁷⁵ €



6 Dessertteller, flach,
Ø 19 cm, Höhe 1,7 cm
97410H32* 11,³⁴ / 13,⁵⁰ €
je Teller 1,⁸⁹ / 2,²⁵ €



6 Salatschalen, Ø 12 cm, Höhe 5,6 cm
97409H32* 12,⁵² / 14,⁹⁰ €
je Schale 2,⁰⁹ / 2,⁴⁸ €



6 Gläser, 250 ml
Ø 7,7 cm, Höhe 9,4 cm
97416H32* 7,⁹⁸ / 9,⁵⁰ €
je Glas 1,³³ / 1,⁵⁸ €



6 Gläser, 160 ml
Ø 6,5 cm, Höhe 8,2 cm
97415H32* 5,⁸⁴ / 6,⁹⁵ €
je Glas 0,⁹⁷ / 1,¹⁶ €



6 Untertassen
Ø 14,5 cm, Höhe 1,5 cm
97414H32* 8,²⁴ / 9,⁸⁰ €
je Untertasse 1,³⁷ / 1,⁶³ €



6 Kaffeetassen
Ø 8,6 cm, Höhe 6,5 cm
97413H32* 11,³⁴ / 13,⁵⁰ €
je Tasse 1,⁸⁹ / 2,²⁵ €



Kindergarten-Geschirr-Set

„Einmal bestellen – alles dabei!“

Unser stabiles & handliches Geschirr haben wir für Sie und für Ihre komplette Gruppe schon fertig zusammengestellt.

Inhalt:

10 Gabeln, 10 Messer, 10 Löffel, 10 tiefe Teller, 10 flache Teller, 10 Becher

55567H32 60-teilig 108,⁴⁰ / 129,- €



Teller

Ø 22 cm, Höhe ca. 2 cm, aus Melamin

54070H32 3,³⁵ / 3,⁹⁹ €

Kinderbesteck, 10er-Sets, 14 - 16 cm lang, mit Motiv, spülmaschinenfest

59137H32 Gabel 11,⁷⁶ / 14,- €

59138H32 Löffel 11,⁷⁶ / 14,- €

59139H32 Messer 16,³⁹ / 19,⁵⁰ €

Trinkbecher

Ø 6 cm, Höhe ca. 10,5 cm, aus Kunststoff

754635H32 2,⁵¹ / 2,⁹⁹ €



Tiefer Teller

Ø 16,5 cm, Höhe ca. 3,5 cm, aus Melamin

54071H32 2,⁵¹ / 2,⁹⁹ €



Besteck-Set „Fortuna“

241-teiliges Komplett-Set

Besteck aus Chromstahl 18/0, spülmaschinene geeignet.
Inkl. Besteckkasten

59727H32* 241-teilig 200,⁸⁴ / 239,- €



Großes Besteck, Chromstahl, 12er-Sets, ca. 14 - 21 cm, spülmaschinenfest

59452H32* 12 Gabeln 13,⁴⁵ / 16,- €

59453H32* 12 Löffel 13,⁴⁵ / 16,- €

59451H32* 12 Messer 18,⁹¹ / 22,⁵⁰ €

59450H32* 12 Kaffeelöffel 7,⁵⁶ / 9,- €



Schlupflätzchen, 6-teilig

Schützt die Kleidung Ihrer Kleinen und erspart Ihnen somit lästige Flecken. Mit praktischem Schlupfloch – so verrutscht es auf keinen Fall. 6 unterschiedliche Farben. Waschbar bei 30 °C (Schonwaschgang, Feinwaschmittel)

Maße: ca. 34 x 25 x 0,3 cm

Material: 75% Baumwolle, 25% Polyester

59939H32* 6 Stück

14,²⁸ / 16,⁹⁹ €



Lätzchen gepunktet

Mit diesem Lätzchen bleibt alles trocken und sauber. Kleckerspuren lassen sich mühelos mit einem feuchten Tuch entfernen. Leichtes Überziehen durch praktischen Klettverschluss. Die Lätzchen können pflegeleicht mit einem feuchten Tuch abgewischt oder bei 30 °C gewaschen werden.

Maße: 39 x 32 cm

Material: 100% Polyester

Waschbar bei 30°

56143H32 Blau mit weißen Punkten

56142H32 Grün mit weißen Punkten je 2,⁹³ / 3,⁴⁹ €



Allzweckschürze für Erwachsene

Diese Schürze passt jedem!

Durch den angebrachten Klettverschluss ist am Träger eine einfache Größenanpassung möglich. Hinten oder vorne zum Binden. Sie schützt Sie bei Ihrer täglichen Arbeit im pflegerischen und hauswirtschaftlichen Bereich vor Schmutz und Feuchtigkeit. Wichtige Gegenstände haben Sie durch die beiden aufgenähten Taschen immer zur Hand. Die Schürze kann pflegeleicht mit einem feuchten Tuch abgewischt oder bei 30 °C gewaschen werden.

Maße: 92 x 62 cm; Bindebänder Bauch je 80 cm

Klettband Hals 67 cm lang

Material: 100% Polyester, bei 30 °C waschbar

56137H32

7,⁵⁵ / 8,⁹⁹ €



mit Klettverschluss



Langarm-Lätzchen

Jetzt bleiben auch die Ärmel der Kleinsten sauber!

Material: 100% Polyester; die Lätzchen können pflegeleicht mit einem feuchten Tuch abgewischt oder bei 30 °C gewaschen werden

Maße: 39 x 70 cm; Ärmellänge ca. 30 cm

11697H32* Blau mit weißen Punkten

11698H32* Grün mit weißen Punkten je 4,¹⁹ / 4,⁹⁹ €



Getränkspender

Geeignet für den täglichen Bedarf im Kindergarten.
Problemloses Transportieren dank praktischem Tragegriff.
Tropfsicherer Verschluss.

Fassungsvermögen: 27 Liter
Maße: 31,5 x 31,5 x 49 cm
Material: Kunststoff

56303H32

49,⁵⁸ / 59,- €

Isolierbehälter

Fasst 12 Liter, für den täglichen Gebrauch.
Hält kühl und warm, Innenmantel aus Edelstahl.
Lieferung ohne Deko

50171H32*

133,⁶¹ / 159,- €



Kanne mit Deckel – 0,6 l

Füllmenge 0,6 l. Spülmaschinengeeignet,
mikrowellengeeignet, transparent.
Material: Polycarbonat (PC)

54422H32*

10,⁰⁸ / 11,⁹⁹ €



Kanne mit Deckel – 1,3 l

Füllmenge 1,3 l. Spülmaschinengeeignet, transparent.
Material: Kunststoff SAN.
(Nicht mikrowellengeeignet!)

50758H32*

10,⁰⁸ / 11,⁹⁹ €

Selbstständig mit Getränken versorgen

Isopump-President

für Kalt- und Warmgetränke

Diese hochwertige Thermopumpkanne ist für den Einsatz im Kindergarten ideal geeignet.
Die Thermopumpkanne hat keinen Glaseinsatz, sondern einen doppelwandigen Edelstahleinsatz.
Somit ist die Kanne hygienisch zu reinigen und isoliert hervorragend. Er garantiert, dass Getränke lange heiß bzw. kalt bleiben. Der Außenmantel besteht aus pflegeleichtem Edelstahl.

Zum bequemen Befüllen und Reinigen lässt sich der Deckel komplett abnehmen.

Füllmenge 3 Liter

50804H32*

75,⁵⁹ / 89,⁹⁵ €



Servierwagen

Der Servierwagen ist einfach zu montieren, stabil, hitze- und säurebeständig und pflegeleicht.
Mit 3 Stellflächen, 4 Leichtlaufrollern – 2 davon feststellbar. Lieferung ohne Deko

Maße (H x B x T): 94 x 86 x 54 cm
Abstand zwischen den Böden: 26 cm
17 kg Gewicht – 120 kg Tragfähigkeit

51856H32

192,⁴⁴ / 229,- €



Melamin-Geschirr-Sets

Ihre Vorteile auf einen Blick:

- Sparen Sie Zeit und Geld!
- 4 verschiedene Geschirr-Sets zur Auswahl
- 1 Bestell-Nummer = 1 komplettes Set in Ihrer Wunschfarbe
- alle Sets in allen 4 Farben erhältlich

BLANDAS



Blandas-Daily-Set 4

Inhalt: 10 Becher klein (0,23 l), 10 Müslischalen, 10 Teller tief klein, 10 Teller tief mittel
58864H32 + Farbnummer 91,⁶⁰ / 109,- €



Blandas-Daily-Set 2

Inhalt: 10 Becher klein (0,23 l), 10 Müslischalen, 10 Teller tief klein
58862H32 + Farbnummer 57,⁹⁸ / 69,- €

Bitte geben Sie die gewünschte Farbe an:

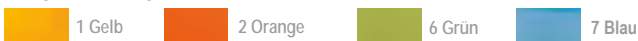

Bitte geben Sie die gewünschte Farbe an:



Blandas-Daily-Set 1

Inhalt: 10 Becher klein (0,23 l), 10 Schalen klein, 10 Teller tief klein
58861H32 + Farbnummer 60,⁵⁰ / 72,- €



Blandas-Daily-Set 3

Inhalt: 10 Bechergläser (0,27 l), 10 Schalen mittel, 10 Müslischalen, 10 Teller tief mittel
58863H32 + Farbnummer 83,¹⁹ / 99,- €

Bitte geben Sie die gewünschte Farbe an:

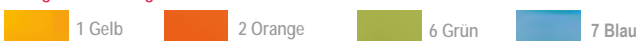

Bitte geben Sie die gewünschte Farbe an:



1· Becher klein – 0,23 l

Maße: Ø 7 cm, Höhe 8,4 cm
56024H32 + Farbnummer

1,85 / 2,20 €

2· Becherglas – 0,27 l

Maße: Ø 8,3 cm, Höhe 8,7 cm
56025H32 + Farbnummer

1,67 / 1,99 €

3· Tasse groß – 0,27 l

Maße: Ø 8,3 cm, Höhe 8,7 cm
56027H32 + Farbnummer

2,94 / 3,50 €



Bitte geben Sie die gewünschte Farbe an:



1 Gelb



2 Orange



6 Grün



7 Blau

B L A N D A S

farbenfrohes Melamin-Geschirr

4· Schale klein

Maße: Ø 11 cm, Höhe 6 cm
56028H32 + Farbnummer

2,10 / 2,50 €

5· Schale mittel

Maße: Ø 14,5 cm, Höhe 5 cm
56029H32 + Farbnummer

2,43 / 2,89 €

6· Mülschale

Maße: Ø 16 cm, Höhe 4,3 cm
56031H32 + Farbnummer

1,67 / 1,99 €

**7· Teller tief, mittel**

Maße: Ø 21,5 cm, Höhe 2,2 cm
56033H32 + Farbnummer

3,35 / 3,99 €

8· Teller flach, mittel

Maße: Ø 20 cm, Höhe 2,2 cm
56034H32 + Farbnummer

2,94 / 3,50 €

9· Teller flach, groß

Maße: Ø 25 cm, Höhe 2,5 cm
56035H32 + Farbnummer

3,78 / 4,50 €

10· Teller tief, klein

Maße: Ø 18,5 cm, Höhe 2,2 cm
56032H32 + Farbnummer

2,86 / 3,40 €



Krippenstühle

2er-Sets – mit Armlehne!

Optimales Sitzvergnügen für Krippenkinder!

Die Krippenstühle sind extrem stabil und widerstandsfähig.

In 3 verschiedenen Sitzhöhen (18, 22 und 26 cm). Mit und ohne Sitzknoppel erhältlich.

- ergonomisch an einen Kinderrücken angepasst

- mit Wasserlack umweltschonend lackiert

Material: Buche



2er-Set

2 Krippenstühle mit Armlehne 18 cm

59584H32*

132,⁷⁷ / 158,- €



2er-Set

2 Krippenstühle mit Armlehne 22 cm

59585H32*

132,⁷⁷ / 158,- €



2er-Set

2 Krippenstühle mit Armlehne 26 cm

59586H32*

132,⁷⁷ / 158,- €



2er-Set

2 Krippenstühle mit Armlehne und Sitzknoppel 18 cm

59587H32*

149,⁵⁸ / 178,- €



2er-Set

2 Krippenstühle mit Armlehne und Sitzknoppel 22 cm

59588H32*

149,⁵⁸ / 178,- €



2er-Set

2 Krippenstühle mit Armlehne und Sitzknoppel 26 cm

59589H32*

149,⁵⁸ / 178,- €

Stühle

Auch in Krippenhöhen!

Krippen- und Kindergarten-Holzstühle sind:

- robust
- umweltfreundlich
- ergonomisch geformt
- sitz- und rückenfreundlich
- in altersentsprechenden Größen erhältlich
- ohne Ecken und Kanten
- aus Massivholz, Lehnen und Sitzflächen aus Sperrholz
- mit Naturfarben lösungsmittelfrei lackiert
- sauber verarbeitet
- platzsparend stapelbar



Stuhlbeine mit wendbaren Gleitern – Filz oder Kunststoff

Stuhl Natur hell

ungedämpfte Massivholz-Zarge, Lehne und Sitzfläche Natur hell, passend zu den Tischen Ahorn honig (auf den Seiten 216-217)



Stuhl Natur dunkel

gedämpfte Massivholz-Zarge, Lehne und Sitzfläche Natur dunkel, passend zu den Tischen Buche hell (auf den Seiten 216-217)



Stuhl Grün

ungedämpfte Massivholz-Zarge, Lehne und Sitzfläche Grün, passend zu den Tischen Ahorn honig und Buche hell (auf den Seiten 216-217)



Wählen Sie aus 6 unterschiedlichen **Stuhlhöhen Ihre aus!**

Stuhl Sitzhöhe 22 cm

von 1 bis 2 Jahren, für Körpergröße ca. 80 bis 95 cm, Maße (H x B x T): 44 x 33 x 27 cm, Sitzfläche 25 x 25 cm, passende Tischhöhe: 40 cm

845022H32* ■ Natur dunkel
57708H32* ■ Natur hell
58899H32* ■ Grün

je 56,³⁰ / 67,- €

Stuhl Sitzhöhe 30 cm

von 3 bis 5 Jahren, für Körpergröße ca. 108 bis 121 cm, Maße (H x B x T): 55 x 35 x 30 cm, Sitzfläche 31 x 28 cm, passende Tischhöhe: 52 cm

845024H32* ■ Natur dunkel
50380H32* ■ Natur hell
58102H32* ■ Grün

je 56,³⁰ / 67,- €

Stuhl Sitzhöhe 38 cm

von 7 bis 12 Jahren, für Körpergröße ca. 130 bis 150 cm, Maße (H x B x T): 66 x 40 x 38 cm, Sitzfläche 36 x 35 cm, passende Tischhöhe: 64 cm

845026H32* ■ Natur dunkel
50382H32* ■ Natur hell
58104H32* ■ Grün

je 56,³⁰ / 67,- €

Stuhl Sitzhöhe 26 cm

von 2 bis 3 Jahren, für Körpergröße ca. 93 bis 116 cm, Maße (H x B x T): 48 x 33 x 27 cm, Sitzfläche 25 x 25 cm, passende Tischhöhe: 46 cm

845023H32* ■ Natur dunkel
57709H32* ■ Natur hell
58101H32* ■ Grün

je 56,³⁰ / 67,- €

Stuhl Sitzhöhe 34 cm

von 5 bis 7 Jahren, für Körpergröße ca. 119 bis 142 cm, Maße (H x B x T): 62 x 37 x 35 cm, Sitzfläche 33 x 32 cm, passende Tischhöhe: 58 cm

845025H32* ■ Natur dunkel
50381H32* ■ Natur hell
58103H32* ■ Grün

je 56,³⁰ / 67,- €

Stuhl Sitzhöhe 42 cm

von 12 bis 14 Jahren, für Körpergröße ca. 146 bis 176,5 cm, Maße (H x B x T): 76 x 43 x 41 cm, Sitzfläche 38 x 38 cm, passende Tischhöhe: 70 cm

845027H32* ■ Natur dunkel
50383H32* ■ Natur hell
58105H32* ■ Grün

je 65,⁵⁵ / 78,- €

Holztische

mit Dekorplatte
und Massivholzzarge



1..

Tischplatte
Buche hell



2..

Tischplatte
Ahorn honig

1.. Trapez Tisch „Trapetino“

Maße
Tischplatte
(B x T):
120 x 60 cm



Buche hell



Ahorn honig

Selbstmontage		
Höhe 40 cm	57566H32* 158, ⁸² / 189,- €	824027H32* 158, ⁸² / 189,- €
Höhe 46 cm	57567H32* 158, ⁸² / 189,- €	824028H32* 158, ⁸² / 189,- €
Höhe 52 cm	56971H32* 167, ²³ / 199,- €	824029H32* 167, ²³ / 199,- €
Höhe 58 cm	56972H32* 167, ²³ / 199,- €	824030H32* 167, ²³ / 199,- €
Höhe 64 cm	56973H32* 167, ²³ / 199,- €	824031H32* 167, ²³ / 199,- €
Höhe 70 cm	56974H32* 167, ²³ / 199,- €	824032H32* 167, ²³ / 199,- €
Höhe 76 cm	824055H32* 167, ²³ / 199,- €	824061H32* 167, ²³ / 199,- €
Fertig montiert		
Höhe 40 cm	824079H32* 217, ⁶⁵ / 259,- €	824122H32* 217, ⁶⁵ / 259,- €
Höhe 46 cm	824080H32* 217, ⁶⁵ / 259,- €	824123H32* 217, ⁶⁵ / 259,- €
Höhe 52 cm	824081H32* 226, ⁰⁵ / 269,- €	824124H32* 226, ⁰⁵ / 269,- €
Höhe 58 cm	824082H32* 226, ⁰⁵ / 269,- €	824125H32* 226, ⁰⁵ / 269,- €
Höhe 64 cm	824083H32* 226, ⁰⁵ / 269,- €	824126H32* 226, ⁰⁵ / 269,- €
Höhe 70 cm	824084H32* 226, ⁰⁵ / 269,- €	824127H32* 226, ⁰⁵ / 269,- €
Höhe 76 cm	824085H32* 226, ⁰⁵ / 269,- €	824128H32* 226, ⁰⁵ / 269,- €

2.. Halbrund Tisch „LA-LUNA“

Maße
Tischplatte
(B x T):
120 x 60 cm



Buche hell



Ahorn honig

Selbstmontage		
Höhe 40 cm	57568H32* 184, ⁰³ / 219,- €	824040H32* 184, ⁰³ / 219,- €
Höhe 46 cm	57569H32* 184, ⁰³ / 219,- €	824041H32* 184, ⁰³ / 219,- €
Höhe 52 cm	56975H32* 192, ⁴⁴ / 229,- €	824042H32* 192, ⁴⁴ / 229,- €
Höhe 58 cm	56976H32* 192, ⁴⁴ / 229,- €	824043H32* 192, ⁴⁴ / 229,- €
Höhe 64 cm	56977H32* 192, ⁴⁴ / 229,- €	824044H32* 192, ⁴⁴ / 229,- €
Höhe 70 cm	56978H32* 192, ⁴⁴ / 229,- €	824045H32* 192, ⁴⁴ / 229,- €
Höhe 76 cm	824057H32* 192, ⁴⁴ / 229,- €	824063H32* 192, ⁴⁴ / 229,- €
Fertig montiert		
Höhe 40 cm	824093H32* 242, ⁸⁶ / 289,- €	824136H32* 242, ⁸⁶ / 289,- €
Höhe 46 cm	824094H32* 242, ⁸⁶ / 289,- €	824137H32* 242, ⁸⁶ / 289,- €
Höhe 52 cm	824095H32* 251, ²⁶ / 299,- €	824138H32* 251, ²⁶ / 299,- €
Höhe 58 cm	824096H32* 251, ²⁶ / 299,- €	824139H32* 251, ²⁶ / 299,- €
Höhe 64 cm	824097H32* 251, ²⁶ / 299,- €	824140H32* 251, ²⁶ / 299,- €
Höhe 70 cm	824098H32* 251, ²⁶ / 299,- €	824141H32* 251, ²⁶ / 299,- €
Höhe 76 cm	824099H32* 251, ²⁶ / 299,- €	824142H32* 251, ²⁶ / 299,- €

- Tischplatte Ahorn honig mit ungedämpfter heller Zarge passend zu den Stühlen Natur hell und grün (Seite 215)
- Tischplatte Buche hell mit gedämpfter Zarge passend zu den Stühlen Natur dunkel und Grün (Seite 215)



1· Runder Tisch

Maße Tischplatte: Ø 100 cm		
	Buche hell	Ahorn honig
Selbstmontage		
Höhe 40 cm	57582H32* 231, ⁰⁹ / 275,- €	824034H32* 231, ⁰⁹ / 275,- €
Höhe 46 cm	57583H32* 231, ⁰⁹ / 275,- €	824035H32* 231, ⁰⁹ / 275,- €
Höhe 52 cm	57584H32* 239, ⁵⁰ / 285,- €	824036H32* 239, ⁵⁰ / 285,- €
Höhe 58 cm	57585H32* 239, ⁵⁰ / 285,- €	824037H32* 239, ⁵⁰ / 285,- €
Höhe 64 cm	57586H32* 239, ⁵⁰ / 285,- €	824038H32* 239, ⁵⁰ / 285,- €
Höhe 70 cm	57587H32* 239, ⁵⁰ / 285,- €	824039H32* 239, ⁵⁰ / 285,- €
Höhe 76 cm	824058H32* 239, ⁵⁰ / 285,- €	824064H32* 239, ⁵⁰ / 285,- €
Fertig montiert		
Höhe 40 cm	824101H32* 289, ⁹² / 345,- €	824143H32* 289, ⁹² / 345,- €
Höhe 46 cm	824102H32* 289, ⁹² / 345,- €	824144H32* 289, ⁹² / 345,- €
Höhe 52 cm	824103H32* 298, ³² / 355,- €	824145H32* 298, ³² / 355,- €
Höhe 58 cm	824104H32* 298, ³² / 355,- €	824146H32* 298, ³² / 355,- €
Höhe 64 cm	824105H32* 298, ³² / 355,- €	824147H32* 298, ³² / 355,- €
Höhe 70 cm	824106H32* 298, ³² / 355,- €	824148H32* 298, ³² / 355,- €
Höhe 76 cm	824107H32* 298, ³² / 355,- €	824149H32* 298, ³² / 355,- €

2· Quadrattisch „Quadro“



Maße Tischplatte (B x T): 80 x 80 cm		
	Buche hell	Ahorn honig
Selbstmontage		
Höhe 40 cm	57572H32* 150, ⁴² / 179,- €	824021H32* 150, ⁴² / 179,- €
Höhe 46 cm	57573H32* 150, ⁴² / 179,- €	824022H32* 150, ⁴² / 179,- €
Höhe 52 cm	56979H32* 150, ⁴² / 179,- €	824023H32* 150, ⁴² / 179,- €
Höhe 58 cm	56980H32* 150, ⁴² / 179,- €	824024H32* 150, ⁴² / 179,- €
Höhe 64 cm	56981H32* 150, ⁴² / 179,- €	824025H32* 150, ⁴² / 179,- €
Höhe 70 cm	56982H32* 150, ⁴² / 179,- €	824026H32* 150, ⁴² / 179,- €
Höhe 76 cm	824056H32* 150, ⁴² / 179,- €	824062H32* 150, ⁴² / 179,- €
Fertig montiert		
Höhe 40 cm	824086H32* 209, ²⁴ / 249,- €	824129H32* 209, ²⁴ / 249,- €
Höhe 46 cm	824087H32* 209, ²⁴ / 249,- €	824130H32* 209, ²⁴ / 249,- €
Höhe 52 cm	824088H32* 209, ²⁴ / 249,- €	824131H32* 209, ²⁴ / 249,- €
Höhe 58 cm	824089H32* 209, ²⁴ / 249,- €	824132H32* 209, ²⁴ / 249,- €
Höhe 64 cm	824090H32* 209, ²⁴ / 249,- €	824133H32* 209, ²⁴ / 249,- €
Höhe 70 cm	824091H32* 209, ²⁴ / 249,- €	824134H32* 209, ²⁴ / 249,- €
Höhe 76 cm	824092H32* 209, ²⁴ / 249,- €	824135H32* 209, ²⁴ / 249,- €

Qualitätsmerkmale:

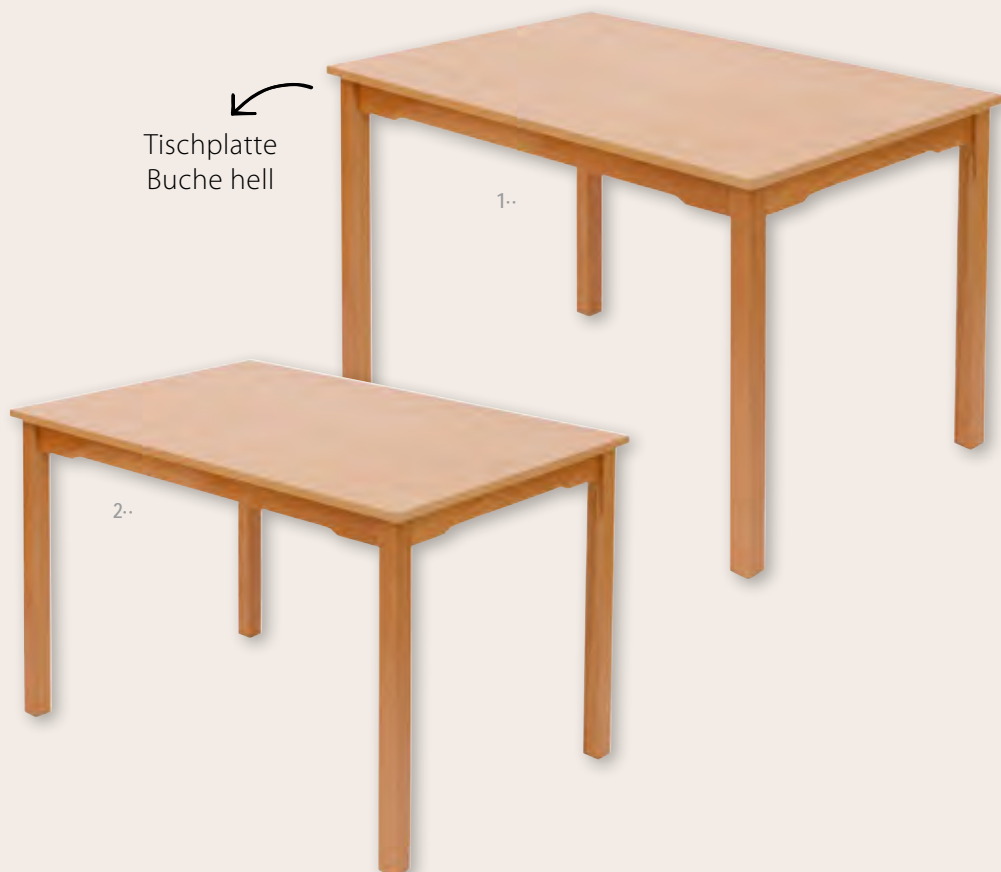
- Die Tischgestelle werden aus Massivholz gefertigt. Sie sind farblos lackiert.
- Die Tischbeine haben eine Quadratprofilstärke von 5 x 5 cm, die Zargen sind 7 cm hoch und 2,2 cm stark.
- Die Tischplatten mit umlaufenden robusten ABS-Kanten werden mit einer extrem widerstandsfähigen melaminbeschichteten Spanplatte geliefert (in den Farben Ahorn honig oder Buche hell).
- Die Plattenstärke beträgt 1,9 cm.



1· Rechtecktisch „Tomber“

Maße Tischplatte (B x T):	 Buche hell	 Ahorn honig
120 x 80 cm		
Selbstmontage		
Höhe 40 cm	57570H32* 175, ⁶³ / 209,- €	824015H32* 175, ⁶³ / 209,- €
Höhe 46 cm	57571H32* 175, ⁶³ / 209,- €	824016H32* 175, ⁶³ / 209,- €
Höhe 52 cm	56983H32* 184, ⁰³ / 219,- €	824017H32* 184, ⁰³ / 219,- €
Höhe 58 cm	56984H32* 184, ⁰³ / 219,- €	824018H32* 184, ⁰³ / 219,- €
Höhe 64 cm	56985H32* 184, ⁰³ / 219,- €	824019H32* 184, ⁰³ / 219,- €
Höhe 70 cm	56986H32* 184, ⁰³ / 219,- €	824020H32* 184, ⁰³ / 219,- €
Höhe 76 cm	824054H32* 184, ⁰³ / 219,- €	824060H32* 184, ⁰³ / 219,- €
Fertig montiert		
Höhe 40 cm	824072H32* 234, ⁴⁵ / 279,- €	824115H32* 234, ⁴⁵ / 279,- €
Höhe 46 cm	824073H32* 234, ⁴⁵ / 279,- €	824116H32* 234, ⁴⁵ / 279,- €
Höhe 52 cm	824074H32* 242, ⁸⁶ / 289,- €	824117H32* 242, ⁸⁶ / 289,- €
Höhe 58 cm	824075H32* 242, ⁸⁶ / 289,- €	824118H32* 242, ⁸⁶ / 289,- €
Höhe 64 cm	824076H32* 242, ⁸⁶ / 289,- €	824119H32* 242, ⁸⁶ / 289,- €
Höhe 70 cm	824077H32* 242, ⁸⁶ / 289,- €	824120H32* 242, ⁸⁶ / 289,- €
Höhe 76 cm	824078H32* 242, ⁸⁶ / 289,- €	824121H32* 242, ⁸⁶ / 289,- €

2· Rechtecktisch „Tomber“

Maße Tischplatte (B x T):	 Buche hell	 Ahorn honig
120 x 60 cm		
Selbstmontage		
Höhe 40 cm	57554H32* 167, ²³ / 199,- €	824009H32* 167, ²³ / 199,- €
Höhe 46 cm	57555H32* 167, ²³ / 199,- €	824010H32* 167, ²³ / 199,- €
Höhe 52 cm	57556H32* 167, ²³ / 199,- €	824011H32* 167, ²³ / 199,- €
Höhe 58 cm	57557H32* 167, ²³ / 199,- €	824012H32* 167, ²³ / 199,- €
Höhe 64 cm	57558H32* 167, ²³ / 199,- €	824013H32* 167, ²³ / 199,- €
Höhe 70 cm	57559H32* 167, ²³ / 199,- €	824014H32* 167, ²³ / 199,- €
Höhe 76 cm	824053H32* 167, ²³ / 199,- €	824059H32* 167, ²³ / 199,- €
Fertig montiert		
Höhe 40 cm	824065H32* 226, ⁰⁵ / 269,- €	824108H32* 226, ⁰⁵ / 269,- €
Höhe 46 cm	824066H32* 226, ⁰⁵ / 269,- €	824109H32* 226, ⁰⁵ / 269,- €
Höhe 52 cm	824067H32* 226, ⁰⁵ / 269,- €	824110H32* 226, ⁰⁵ / 269,- €
Höhe 58 cm	824068H32* 226, ⁰⁵ / 269,- €	824111H32* 226, ⁰⁵ / 269,- €
Höhe 64 cm	824069H32* 226, ⁰⁵ / 269,- €	824112H32* 226, ⁰⁵ / 269,- €
Höhe 70 cm	824070H32* 226, ⁰⁵ / 269,- €	824113H32* 226, ⁰⁵ / 269,- €
Höhe 76 cm	824071H32* 226, ⁰⁵ / 269,- €	824114H32* 226, ⁰⁵ / 269,- €

Klapptische – die platzsparende Lösung

Wandklapptisch:

Ganz einfach auf-
und abgebaut



Wandklapptisch Nelio

Mit dem Wandklapptisch werden Ihre Räumlichkeiten **multifunktional**. Ist er hochgeklappt, kann der Raum zum Spielen genutzt werden. Klappt man den Tisch herunter, wird der Raum zum Ess- oder Bastelbereich. Durch die an der Wand montierten Sicherung ist das Auf- und Abbauen superleicht. Einfach die Tischbeine aufklappen, Wandsicherung lösen, Tisch aufklappen, fertig.

Material: Schichtstoffplatte Ahorn mit ABS-Kante
Maße (B x T): 120 x 60 cm

97688H32*	Höhe 40 cm
97689H32*	Höhe 46 cm
97690H32*	Höhe 52 cm
59994H32*	Höhe 58 cm

Kosten für die Wandmontage

97693H32

41,¹⁸ / 49,- €

je 385,⁷¹ / 459,- €

Tisch- & Stuhl-Kombinationen

Bestellen Sie mit einer Bestellnummer eine Tisch-Stuhl-Kombination!

So vielfältig wie die Formen der Möbel, so vielseitig sind auch die Stellvariationen. Ob für Arbeiten in der kleinen Gruppe oder das gemeinsame Mittagessen, bei diesen Möbel-Sets ist auch für Sie und die gegebenen Platzverhältnisse etwas Passendes dabei. Durch zeitloses Design und natürliches Material harmonisieren diese Möbel mit jeder Raumsituation.

Sie sind äußerst robust. Sicherheit bieten die abgerundeten Ecken und rutschfeste, bodenschonende Gummistopper.

So vielfältig wie Ihre Räume, so vielseitig sind auch die eigenen Tischkombinationen!



Möbel-Set Quadro



5-teilig

Abb.: Tischplatte Ahorn honig,
Stühle Natur hell



Bitte Stuhlfarbe wählen:



Natur hell



Grün

Tische werden immer in Ahorn honig geliefert.

1· Möbel-Set „Quadro“

Bestehend aus 1 quadratischen Tisch (80 x 80 cm) und 4 Stühlen

Sitzhöhe 26 cm, Tischhöhe 46 cm
756654H32 + Stuhlfarbe 360,⁵⁰ / 429,- €

Sitzhöhe 30 cm, Tischhöhe 52 cm
756655H32 + Stuhlfarbe 360,⁵⁰ / 429,- €

Sitzhöhe 34 cm, Tischhöhe 58 cm
756656H32 + Stuhlfarbe 360,⁵⁰ / 429,- €

Sitzhöhe 38 cm, Tischhöhe 64 cm
756657H32 + Stuhlfarbe 360,⁵⁰ / 429,- €

Sitzhöhe 42 cm, Tischhöhe 70 cm
756659H32 + Stuhlfarbe 402,⁵² / 479,- €

Bitte Stuhlfarbe (siehe oben) angeben!

Möbel-Set Rondo

8-teilig



Abb.: Tischplatte Ahorn honig,
Stühle Natur hell

6· Möbel-Set „Rondo“

Bestehend aus 2 halbrunden Tischen (120 x 60 cm, Ø 120 cm) und 6 Stühlen

Sitzhöhe 26 cm, Tischhöhe 46 cm
756662H32 + Stuhlfarbe 688,²⁴ / 819,- €

Sitzhöhe 30 cm, Tischhöhe 52 cm
756664H32 + Stuhlfarbe 688,²⁴ / 819,- €

Sitzhöhe 34 cm, Tischhöhe 58 cm
756665H32 + Stuhlfarbe 688,²⁴ / 819,- €

Sitzhöhe 38 cm, Tischhöhe 64 cm
756667H32 + Stuhlfarbe 688,²⁴ / 819,- €

Sitzhöhe 42 cm, Tischhöhe 70 cm
756668H32 + Stuhlfarbe 755,⁴⁶ / 899,- €

Bitte Stuhlfarbe (siehe oben) angeben!

KARIMA: 11-teiliges Möbel-Set

Bestehend aus 1 rechteckigen (120 x 80 cm) und 2 halbrunden Tischen und 8 Stühlen

Sitzhöhe 26 cm, Tischhöhe 46 cm

756681H32* + Stuhlfarbe 965,⁵⁵ / 1.149,- €

Sitzhöhe 30 cm, Tischhöhe 52 cm

756682H32* + Stuhlfarbe 965,⁵⁵ / 1.149,- €

Sitzhöhe 34 cm, Tischhöhe 58 cm

756683H32* + Stuhlfarbe 965,⁵⁵ / 1.149,- €

Sitzhöhe 38 cm, Tischhöhe 64 cm

756684H32* + Stuhlfarbe 965,⁵⁵ / 1.149,- €

Sitzhöhe 42 cm, Tischhöhe 70 cm

756685H32* + Stuhlfarbe 1.074,⁷⁹ / 1.279,- €



Die Stühle werden aufgebaut geliefert. Die Tische sind zur einfachen Selbstmontage.

Bitte Stuhlfarbe wählen:

Natur hell

Grün

Tische werden immer in Ahorn honig geliefert.

BATUR: 11-teiliges Möbel-Set

Bestehend aus 1 rechteckigen (120 x 80 cm) und 2 trapezförmigen Tischen und 8 Stühlen

Sitzhöhe 26 cm, Tischhöhe 46 cm

756686H32* + Stuhlfarbe 923,⁵³ / 1.099,- €

Sitzhöhe 30 cm, Tischhöhe 52 cm

756687H32* + Stuhlfarbe 923,⁵³ / 1.099,- €

Sitzhöhe 34 cm, Tischhöhe 58 cm

756688H32* + Stuhlfarbe 923,⁵³ / 1.099,- €

Sitzhöhe 38 cm, Tischhöhe 64 cm

756689H32* + Stuhlfarbe 923,⁵³ / 1.099,- €

Sitzhöhe 42 cm, Tischhöhe 70 cm

756690H32* + Stuhlfarbe 1.007,⁵⁶ / 1.199,- €

Bitte Stuhlfarbe (siehe oben) angeben!



Lieferung ohne Deko

Eine Bestellnummer - Eine Kombination!

BUNGA: 14-teiliges Möbel-Set

Bestehend aus 2 rechteckigen (120 x 80 cm) und 2 halbrunden Tischen und 10 Stühlen

Sitzhöhe 26 cm, Tischhöhe 46 cm

756691H32* + Stuhlfarbe 1.259,⁶⁶ / 1.499,- €

Sitzhöhe 30 cm, Tischhöhe 52 cm

756692H32* + Stuhlfarbe 1.259,⁶⁶ / 1.499,- €

Sitzhöhe 34 cm, Tischhöhe 58 cm

756693H32* + Stuhlfarbe 1.259,⁶⁶ / 1.499,- €

Sitzhöhe 38 cm, Tischhöhe 64 cm

756694H32* + Stuhlfarbe 1.259,⁶⁶ / 1.499,- €

Sitzhöhe 42 cm, Tischhöhe 70 cm

756695H32* + Stuhlfarbe 1.385,⁷¹ / 1.649,- €

Bitte Stuhlfarbe (siehe oben) angeben!



Tisch-Stuhl-Kombinationen

Ohne zusätzliche Frachtkosten - direkt in Ihre Einrichtung!



PADMA: 9-teiliges Möbel-Set

Bestehend aus 3 trapezförmigen Tischen und 6 Stühlen ohne Deko

Sitzhöhe 26 cm, Tischhöhe 46 cm

756696H32* + Stuhlfarbe 797,⁴⁸ / 949,- €

Sitzhöhe 30 cm, Tischhöhe 52 cm

756697H32* + Stuhlfarbe 797,⁴⁸ / 949,- €

Sitzhöhe 34 cm, Tischhöhe 58 cm

756698H32* + Stuhlfarbe 797,⁴⁸ / 949,- €

Sitzhöhe 38 cm, Tischhöhe 64 cm

756699H32* + Stuhlfarbe 797,⁴⁸ / 949,- €

Sitzhöhe 42 cm, Tischhöhe 70 cm

756701H32* + Stuhlfarbe 881,⁵¹ / 1.049,- €

Bitte Stuhlfarbe wählen:



Natur hell

Grün

Tische werden immer in Ahorn honig geliefert.



Die Stühle werden aufgebaut geliefert. Die Tische sind zur einfachen Selbstmontage.

KUSUMA: 14-teiliges Möbel-Set

Bestehend aus 2 rechteckigen (120 x 80 cm) und 2 trapezförmigen Tischen (120 x 60 x 60 cm) und 10 Stühlen

Sitzhöhe 26 cm, Tischhöhe 46 cm

756702H32* + Stuhlfarbe 1.217,⁶⁵ / 1.449,- €

Sitzhöhe 30 cm, Tischhöhe 52 cm

756703H32* + Stuhlfarbe 1.217,⁶⁵ / 1.449,- €

Sitzhöhe 34 cm, Tischhöhe 58 cm

756704H32* + Stuhlfarbe 1.217,⁶⁵ / 1.449,- €

Sitzhöhe 38 cm, Tischhöhe 64 cm

756705H32* + Stuhlfarbe 1.217,⁶⁵ / 1.449,- €

Sitzhöhe 42 cm, Tischhöhe 70 cm

756706H32* + Stuhlfarbe 1.343,⁷⁰ / 1.599,- €

Bitte Stuhlfarbe (siehe oben) angeben!

TRAPO: 8-teiliges Möbel-Set

Bestehend aus 2 trapezförmigen Tischen
(120 x 60 x 60 cm) und 6 Stühlen

Sitzhöhe 26 cm, Tischhöhe 46 cm
756669H32* + Stuhlfarbe 637,⁸² / 759,- €

Sitzhöhe 30 cm, Tischhöhe 52 cm
756670H32* + Stuhlfarbe 637,⁸² / 759,- €

Sitzhöhe 34 cm, Tischhöhe 58 cm
756672H32* + Stuhlfarbe 637,⁸² / 759,- €

Sitzhöhe 38 cm, Tischhöhe 64 cm
756673H32* + Stuhlfarbe 637,⁸² / 759,- €

Sitzhöhe 42 cm, Tischhöhe 70 cm
756674H32* + Stuhlfarbe 713,⁴⁵ / 849,- €

Bitte Stuhlfarbe angeben!



Die Stühle werden aufgebaut geliefert. Die Tische sind zur einfachen Selbstmontage.

Bitte Stuhlfarbe wählen:

Natur hell

Grün

Tische werden immer in Ahorn honig geliefert.

ORTHO: 7-teiliges Möbel-Set

Bestehend aus 1 rechteckigen Tisch (120 x 80 cm)
und 6 Stühlen

Sitzhöhe 26 cm, Tischhöhe 46 cm
756675H32* + Stuhlfarbe 503,³⁶ / 599,- €

Sitzhöhe 30 cm, Tischhöhe 52 cm
756676H32* + Stuhlfarbe 503,³⁶ / 599,- €

Sitzhöhe 34 cm, Tischhöhe 58 cm
756677H32* + Stuhlfarbe 503,³⁶ / 599,- €

Sitzhöhe 38 cm, Tischhöhe 64 cm
756678H32* + Stuhlfarbe 503,³⁶ / 599,- €

Sitzhöhe 42 cm, Tischhöhe 70 cm
756680H32* + Stuhlfarbe 562,¹⁸ / 669,- €

Bitte Stuhlfarbe (siehe oben) angeben!



Die Stühle werden aufgebaut geliefert. Die Tische sind zur einfachen Selbstmontage.

Tischzelt

Unser Tischzelt verwandelt mit wenigen Handgriffen einen Kindergarten-Tisch in ein Spielhäuschen. Ob als Rückzugsmöglichkeit, als Höhle zum Verstecken oder als besonders dekoratives Highlight – mit diesem Accessoire landen Sie einen Volltreffer.

- passt auf Tische mit (H x B x T): 52 x 120 x 80 cm
- Vorhänge an der Tür mit Klettverschluss
- 2 Fenster mit Klettverschluss aufklappbar
- aus robustem Stoff (100% Polyester, imprägniert)

Waschbar bei 30 °C Schonwaschgang, Handwäsche empfohlen

Warnhinweis: 17 (Seite 306)

58813H32* Stück 29,³³ / 34,⁹⁰ €
ab 3 Stück je 25,¹³ / 29,⁹⁰ €



Kombinationen

Eine Bestellnummer – Eine Kombination!



Tischserie BACCUS

Qualitätsmerkmale:

- stark abgerundete Ecken (50 mm) sorgen für Sicherheit
- speziell für Kinder unter 3 Jahren entwickelt
- besonders stabile Tischplatten (Stärke 19,6 mm)
- 5 verschiedene Tischhöhen
- vielfältig kombinierbar
- keine scharfen Tischkanten (Kantenabrundung 3 mm)
- wendbare Gleiter mit Filz bzw. Kunststoff

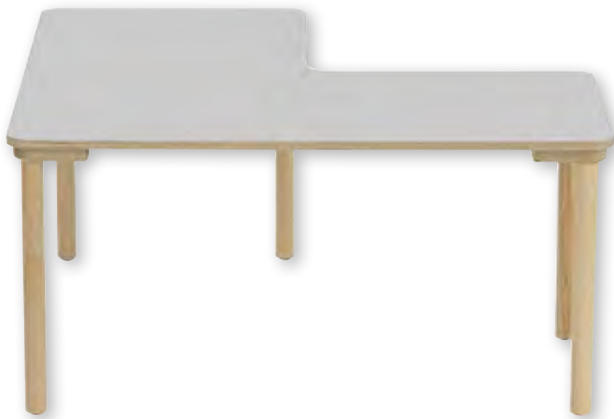

1· Winkeltisch 120 x 120 cm

97336H32* + Dekor Höhe 25 cm
 97337H32* + Dekor Höhe 40 cm
 97338H32* + Dekor Höhe 46 cm
 97339H32* + Dekor Höhe 52 cm
 97028H32* + Dekor Höhe 58 cm je 335,²⁹ / 399,- €

Bitte Holz-Dekor angeben.

2· Rechtecktisch 120 x 60 cm

97324H32* + Dekor Höhe 25 cm
 97325H32* + Dekor Höhe 40 cm
 97326H32* + Dekor Höhe 46 cm
 97327H32* + Dekor Höhe 52 cm
 97029H32* + Dekor Höhe 58 cm je 175,⁶³ / 209,- €

Bitte Holz-Dekor angeben.

3· Rechtecktisch 120 x 80 cm

97300H32* + Dekor Höhe 25 cm
 97301H32* + Dekor Höhe 40 cm
 97302H32* + Dekor Höhe 46 cm
 97303H32* + Dekor Höhe 52 cm
 97032H32* + Dekor Höhe 58 cm je 200,⁸⁴ / 239,- €

Bitte Holz-Dekor angeben.

Stellvarianten



BACCUS -Kombinationen

Eine Bestellnummer
– **Eine** Kombination!



Bitte ergänzen Sie bei den Tischen hinter der Bestell-Nr. die gewünschte Farbe des Holz-Dekors; frei wählbar ohne Aufpreis:

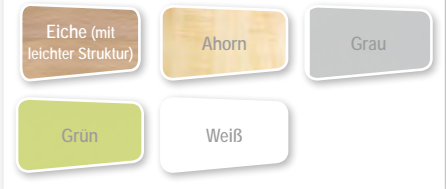

Baccus – 7-tlg. Möbel-Set Rechtecktisch (60 cm breit)

Besteht aus einem Rechtecktisch (120 x 60 cm) und 6 Stühlen

Tischhöhe 40 cm, Sitzhöhe 22 cm
97330H32* + Dekor

Tischhöhe 46 cm, Sitzhöhe 26 cm
97331H32* + Dekor

Tischhöhe 52 cm, Sitzhöhe 30 cm
97332H32* + Dekor

Tischhöhe 58 cm, Sitzhöhe 34 cm
97333H32* + Dekor

je 621,- / 739,- €

Bitte Holz-Dekor angeben.

Baccus – 7-tlg. Möbel-Set Rechtecktisch (80 cm breit)

Besteht aus einem Rechtecktisch (120 x 80 cm) und 6 Stühlen

Tischhöhe 40 cm, Sitzhöhe 22 cm
97334H32* + Dekor

Tischhöhe 46 cm, Sitzhöhe 26 cm
97335H32* + Dekor

Tischhöhe 52 cm, Sitzhöhe 30 cm
97340H32* + Dekor

Tischhöhe 58 cm, Sitzhöhe 34 cm
97341H32* + Dekor

je 646,²² / 769,- €

Bitte Holz-Dekor angeben.

Baccus – 8-tlg. Möbel-Set Halbrundtisch

Besteht aus 2 Halbrundtischen (120 x 60 cm) und 6 Stühlen

Tischhöhe 40 cm, Sitzhöhe 22 cm
97346H32* + Dekor

Tischhöhe 46 cm, Sitzhöhe 26 cm
97347H32* + Dekor

Tischhöhe 52 cm, Sitzhöhe 30 cm
97348H32* + Dekor

Tischhöhe 58 cm, Sitzhöhe 34 cm
97349H32* + Dekor

je 816,⁸⁰ / 972,- €

Bitte Holz-Dekor angeben.

Lieferung
FREI HAUS



Die Stühle werden aufgebaut geliefert. Die Tische sind zur einfachen Selbstmontage.



Stellvarianten

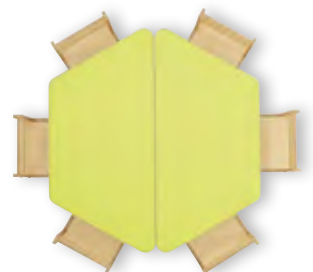
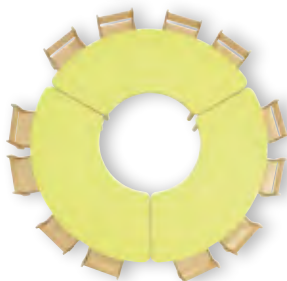
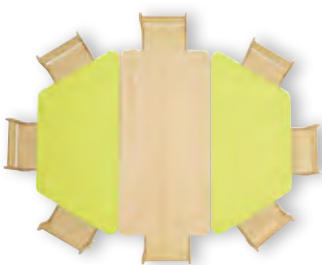



Baccus – 8-tlg. Möbel-Set Trapeztisch

Besteht aus 2 Trapez-tischen (120 x 60 cm)
und 6 Stühlen

Tischhöhe 40 cm, Sitzhöhe 22 cm
97313H32* + Dekor

Tischhöhe 46 cm, Sitzhöhe 26 cm
97314H32* + Dekor

Tischhöhe 52 cm, Sitzhöhe 30 cm
97315H32* + Dekor

Tischhöhe 58 cm, Sitzhöhe 34 cm
97316H32* + Dekor

je 814,²⁸ / 969,- €

Bitte Holz-Dekor angeben.

Lieferung
FREI HAUS

Ohne zusätzliche Frachtkosten - direkt in Ihre Einrichtung!



Baccus – 15-tlg. Möbel-Set Segmenttisch

Besteht aus 3 Segment-tischen (160 x 75 cm)
und 12 Stühlen

Tischhöhe 40 cm, Sitzhöhe 22 cm
97317H32* + Dekor

Tischhöhe 46 cm, Sitzhöhe 26 cm
97319H32* + Dekor

Tischhöhe 52 cm, Sitzhöhe 30 cm
97328H32* + Dekor

Tischhöhe 58 cm, Sitzhöhe 34 cm
97329H32* + Dekor

je 1.621,- / 1.929,- €

Bitte Holz-Dekor angeben.

Krippenstuhl DAGGiS

Die kleinen Kinderstühle sind ideal für U3-Kinder. Sie sind aus robustem Birkenholz und trotzdem sehr leicht. Die Stühle sind in den Höhen 18, 22, 26, 30 & 34 cm erhältlich. Material: Multiplex, Schichtstoff, Birke-Massivholz

Jedes Stuhlbein ist mit einem wendbaren Gleiter ausgestattet, der auf der einen Seite mit Filz und auf der anderen mit Kunststoff bestückt ist.



0,5 - 4 Jahre



Stuhl Daggis

Stuhl Daggis ohne Armlehnen

97287H32* Sitzhöhe 18 cm

97289H32* Sitzhöhe 22 cm

97290H32* Sitzhöhe 26 cm

97291H32* Sitzhöhe 30 cm

97292H32* Sitzhöhe 34 cm

je 47,⁷⁹ / 89,- €

Stuhl Daggis mit Armlehnen

97282H32* Sitzhöhe 18 cm

97283H32* Sitzhöhe 22 cm

97284H32* Sitzhöhe 26 cm

97285H32* Sitzhöhe 30 cm

97286H32* Sitzhöhe 34 cm

je 83,¹⁹ / 99,- €

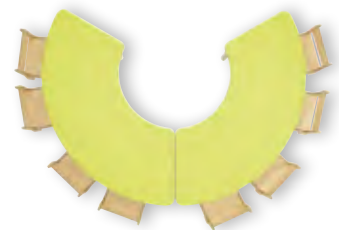
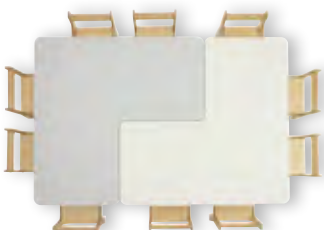

in 2 Größen erhältlich – passend
für die Tischhöhen 52 oder 58 cm



Ideal für
**altersgemischte
Gruppen!**



Krippen-Hochstühle für Kindergartentische

Ideal, um alle Kinder an einen Tisch zu bringen, denn diese Stühle wurden an die gängigsten Tischhöhen im Kiga angepasst. Als Material wurde robustes Holz verwendet. Für die Tischhöhen 52 oder 58 cm.
Lieferung ohne Deko

Hochstuhl groß

Gesamthöhe: 63 cm, Sitzhöhe: 38 cm, Breite: ca. 31 cm,
Höhe Oberkante Armlehne: 52,2 cm

54421H32 100,- / 119,- €

Hochstuhl klein

Gesamthöhe: 57 cm, Sitzhöhe: 32 cm, Breite: ca. 31 cm,
Höhe Oberkante Armlehne: 46,2 cm

54409H32 100,- / 119,- €



stapelbar

Stapelhochstuhl

Für Kinder über 3 Jahren

Sitzhöhe: 56 cm

Sitzfläche: 30 x 31 cm, vorne abgerundet

Maße (H x B x T): 82 x 49 x 49 cm

Material: Buche massiv

57546H32 Stück 57,⁹⁸ / 69,- €

Solange Vorrat reicht



Stapelhochstuhl

Mit Bügel und Gurt, für Kinder unter 3 Jahren

Sitzhöhe: 56 cm

Sitzfläche: 30 x 31 cm, vorne abgerundet

Maße (H x B x T): 82 x 49 x 49 cm

Material: Buche massiv

57541H32 82,³⁵ / 98,- €

Treppenhochstuhl

Ergonomisch, kippstabil und flexibel. Der Treppenhochstuhl bringt die Kleinsten an den Tisch und wächst mit. Die Sitzhöhe lässt sich einfach an die Körpergröße anpassen, sodass der Stuhl von Kindern ab 6 Monaten bis hin zu Erwachsenen genutzt werden kann. Optional kann der Treppenhochstuhl mit einem Sicherungsbügel oder einem Tisch ausgestattet werden. Optionales Polster als Sitzverkleinerer. Belastbar bis max. 85 kg.
Material: Buche, Maße (H x B x T): 80 x 48 x 50 cm
Material Polster: 100% Baumwolle

755743H32 Hochstuhl natur 100,- / 119,- €



Hochstuhl & Tisch natur

Gleich mitbestellen:

- 755760H32** Sicherungsbügel natur
755762H32 Tisch natur je 20,⁹⁷ / 24,⁹⁵ €
755764H32 Polster blau
755765H32 Polster rot je 20,⁹⁷ / 24,⁹⁵ €



Polster blau



Polster rot

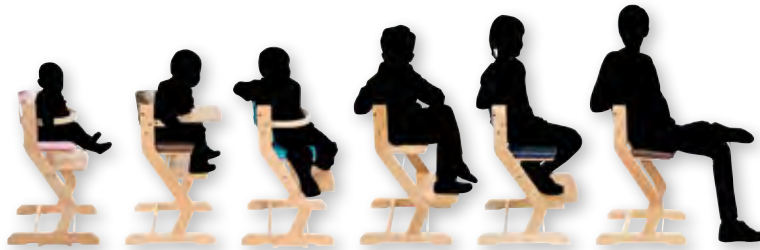

Sitzhöhe an die Körpergröße anpassbar

Passende **Stühle** für altersgemischte Gruppen

**Stuhl Postura® Plus**

Geeignet für drinnen und draußen

Die Stühle sind äußerst strapazierfähig und hygienisch, da diese vollständig aus Polypropylen gefertigt werden. Aufgrund des Materials sind die Stühle leicht und nahezu unzerstörbar. Daher bekommen Sie 10 Jahre Garantie auf den Stuhl Postura® Plus.

Die Stühle verfügen über eine duale Sitzfläche und entsprechen der DIN EN 1729.

	Körpergröße	Sitzhöhe	Tischhöhe	Einzelpreis	ab 25 Stück je
83125H32 + Farbe	108 - 125 cm	31 cm	50 cm	32, ⁰² / 38, ¹⁰ €	30, ⁴² / 36, ²⁰ €
83126H32 + Farbe	119 - 142 cm	35 cm	59 cm	33, ⁰³ / 39, ³⁰ €	31, ³⁴ / 37, ³⁰ €
83127H32 + Farbe	133 - 159 cm	38 cm	64 cm	33, ⁹⁵ / 40, ⁴⁰ €	32, ²³ / 38, ³⁵ €
83128H32 + Farbe	146 - 176,5 cm	43 cm	71 cm	38, ⁴⁹ / 45, ⁸⁰ €	36, ⁴⁷ / 43, ⁴⁰ €
83129H32 + Farbe	159 - 180 cm	46 cm	76 cm	40, ⁹² / 48, ⁷⁰ €	38, ⁸² / 46, ²⁰ €

Bitte geben Sie die gewünschte Farbe an:

 Gelb	 Rot	 Blau	 Grün	 Schiefer
 Orange	 Lila	 Hellgrün	 Grau	 Schwarz

für drinnen
& draußen
geeignet



Für jedes Kind die **passende Größe**

Für jede Größe gibt es hier die passende Bank und den passenden Tisch. Drei Bänke/Tische mit unterschiedlichen Breiten und Höhen sind in diesem Set enthalten. In modernem Eiche Dekor. Zur Selbstmontage. Ohne Deko Material: Spanplatte

- **hohe Stabilität durch besonders starke Verbindung**
- **mit Kunststoffgleitern**
- **flexibel einsetzbar**
- **platzsparend**

Lieferung
FREI HAUS

3 Bänke



Bänke

Stapelbänke-Set Trapez, 3 Stück

Maße (H x B x T): Bank 1: 36 x 100 x 36 cm,
Bank 2: 31 x 92 x 36 cm, Bank 3: 26 x 84 x 36 cm

41677H32 3 Stück 289,⁹² / 345,- €



Lieferung ohne Deko

3 Tische



Tische

Tische-Set, 3 Stück

Maße (H x B x T): Tisch 1: 59 x 100 x 50 cm,
Tisch 2: 54 x 92 x 50 cm, Tisch 3: 49 x 84 x 50 cm

41695H32 3 Stück 335,²⁹ / 399,- €



Lieferung ohne Deko

3 Bänke



Bänke

Stapelbänke-Set Rechteck, 3 Stück

Maße (H x B x T): Bank 1: 36 x 100 x 40 cm,
Bank 2: 31 x 92 x 40 cm, Bank 3: 26 x 84 x 40 cm

41686H32 3 Stück 289,⁹² / 345,- €



Flexeo® Schubladen

Die praktischen, multifunktionalen Flexeo® Schubladen bieten eine grenzenlose Anwendungsvielfalt.
Ordnen, Sortieren und Aufbewahren mit System.

Ihre Vorteile:

- robuste Kunststoff-Schubladen
- bruchsicher
- Polypropylen: chemisch resistent
- 7 verschiedene Farben
- 2 Größen
- kein Herausfallen (Auslaufsperr)
- herausnehmbar durch Zusammendrücken der Schublade
- praktische Griffmulde
- DIN-A4-Blätter einlegbar
- Stopper verhindern, dass die Box an die Rückwand des Regals schlägt
- leicht zu reinigen
- einfaches Austauschen



Der Deckel sowie die Rollen können separat bestellt werden. Der Deckel eignet sich optimal, um einen gebauten Turm abzuschließen (siehe Kind mit Turm). Ohne Rollen hat der Turm seinen festen Standplatz. Durch die Anbringung der Rollen an der Unterseite des Rahmens wird der Turm mobil.

1- Deckel für Rahmengestell

850054H32 ■ Schwarz
850071H32 ■ Grau

je 2,⁹⁴ / 3,⁵⁰ €

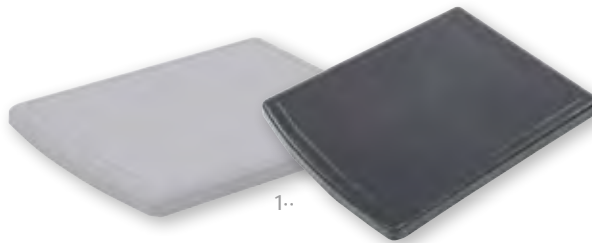

1-·

2- Satz mit 4 Rollen für Rollcontainer, 2 der 4 Rollen sind feststellbar

79779H32

8,³⁶ / 9,⁹⁵ €



2-·



2-·

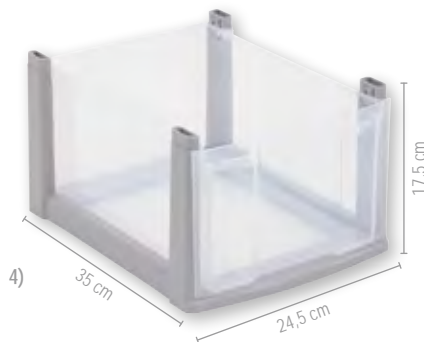

4-·



3- Flexeo® kleine Schublade

Inkl. Rahmengestell

Mehrere Rahmen können aufeinander gestapelt werden.
Innenmaße (H x B x T) der Schubladen:
8 x 24,5 x 35 cm. Deckel separat bestellen.

■ Schwarzer Rahmen, Boxenfarbe:

850073H32 ■ Rot
850075H32 ■ Blau
850074H32 ■ Grün
850072H32 ■ Gelb
850076H32 ■ Transparent
850113H32 ■ Schwarz
850115H32 ■ Grau

je 5,⁸⁴ / 6,⁹⁵ €

■ Grauer Rahmen, Boxenfarbe:

850083H32 ■ Rot
850085H32 ■ Blau
850084H32 ■ Grün
850082H32 ■ Gelb
850086H32 ■ Transparent
850114H32 ■ Schwarz
850116H32 ■ Grau

je 5,⁸⁴ / 6,⁹⁵ €

4- Flexeo® große Schublade

Inkl. Rahmengestell

Mehrere Rahmen können aufeinander gestapelt werden.
Innenmaße (H x B x T) der Schubladen:
17,5 x 24,5 x 35 cm. Deckel separat bestellen.

■ Schwarzer Rahmen, Boxenfarbe:

850078H32 ■ Rot
850080H32 ■ Blau
850079H32 ■ Grün
850077H32 ■ Gelb
850081H32 ■ Transparent
850117H32 ■ Schwarz
850119H32 ■ Grau

je 11,⁷⁶ / 14,- €

■ Grauer Rahmen, Boxenfarbe:

850088H32 ■ Rot
850090H32 ■ Blau
850089H32 ■ Grün
850087H32 ■ Gelb
850091H32 ■ Transparent
850118H32 ■ Schwarz
850120H32 ■ Grau

je 11,⁷⁶ / 14,- €

Auslaufsperr verhindert das Herausfallen der Box aus dem Möbel

Verstärkte Aufkantung verhindert Verformungen der Box

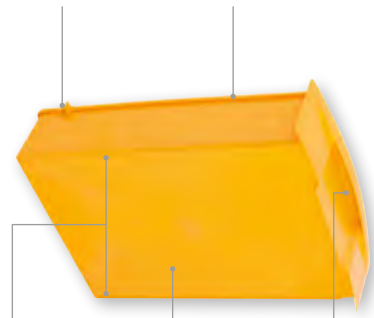

2 Verstrebungen unter der Box minimieren den Abrieb auf der Arbeitsfläche

Praktische Griffmulde ermöglicht ein leichtes Herausziehen der Box

Glatte Oberfläche für ein leichtes Reinigen

Schaffen Sie **Ordnung**



1..

Erst zusammen-
drücken, dann
Schublade
herausziehen

Rollcontainer

Als praktische Einsätze in Schränken und Regalen oder als superflexible Materialwagen einsetzbar. Dank des völlig unkomplizierten Stecksystems können Sie die Container an Ihre eigenen Bedürfnisse anpassen. Die Schubladen sind äußerst robust und schlagfest. 4 Rollen, davon 2 feststellbar, sind bei jedem Rollcontainer im Lieferumfang enthalten. Sie können somit selbst entscheiden, ob Sie den Container freistehend, als Schrankeinsatz oder als Rollcontainer nutzen möchten.

1.. Rollcontainer mit 4 großen Schubladen

Maße (H x B x T): 86 x 30 x 38 cm

850000H32 + Rahmenfarbe + Schubladenfarbe

2.. Rollcontainer mit 8 kleinen Schubladen

Maße (H x B x T): 86 x 30 x 38 cm

850001H32 + Rahmenfarbe + Schubladenfarbe

je 52,⁹⁴ / 63,- €

Bitte Rahmen- & Schubladenfarbe angeben!

Ersatzrollen für Rollcontainer

4 Stück (davon 2 feststellbar und 2 ungebremst)

79779H32

8,³⁶ / 9,⁹⁵ €

3..



4..



5..

Rollcontainer

1-reihig, fahrbar, 4 Rollen, davon 2 feststellbar.
Maße (H x B x T): 66 x 30 x 38 cm

3.. Rollcontainer mit 3 großen Schubladen

850002H32 + Rahmenfarbe + Schubladenfarbe

4.. Rollcontainer mit 6 kleinen Schubladen

850003H32 + Rahmenfarbe + Schubladenfarbe

5.. Rollcontainer mit 2 kleinen und 2 großen Schubladen

850004H32 + Rahmenfarbe + Schubladenfarbe

je 37,⁸² / 45,- €

Bitte Rahmen- & Schubladenfarbe angeben!



6..



7..

Container-System mit 2 Schubladen-Reihen

2-reihig, fahrbar, 8 Rollen, davon 4 feststellbar.
Die Container sind fest miteinander verbunden. Das Entfernen der Verbindungsstücke an der Rückseite ermöglicht ein Trennen der Container.
Gesamtmaße (H x B x T): 66 x 60 x 38 cm

6.. Container-System mit 6 großen Schubladen

850005H32 + Rahmenfarbe + Schubladenfarbe

7.. Container-System mit 12 kleinen Schubladen

850006H32 + Rahmenfarbe + Schubladenfarbe

je 73,¹¹ / 87,- €

Bitte Rahmen- & Schubladenfarbe angeben!

Bitte Rahmenfarbe angeben:



Schwarz

Grau

Bitte Farbe der Schubladen angeben:



Gelb

Rot

Grün

Blau

Transparent

Schwarz

Bunt

Grau

Bei Farbe „Bunt“ erfolgt die Lieferung wie auf den Bildern abgebildet.

1 ..



1 .. Container-System mit 9 großen Schubladen
850015H32 + Rahmenfarbe + Schubladenfarbe

2 .. Container-System mit 18 kleinen Schubladen
850016H32 + Rahmenfarbe + Schubladenfarbe
je 108,⁴⁰ / 129,- €

Bitte Rahmen- & Schubladenfarbe (S. 110) angeben!

Container-System mit 3 Schubladen-Reihen

3-reihig, fahrbar, 12 Rollen, davon 6 feststellbar. Wahlweise mit 9 großen oder mit 18 kleinen Schubladen erhältlich. Die Container sind fest miteinander verbunden. Das Entfernen der Verbindungsstücke an der Rückseite ermöglicht ein Trennen der Container.

Gesamtmaße (H x B x T): 66 x 90 x 38 cm

2 ..

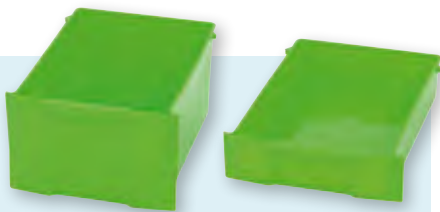

Innenmaße (H x B x T) der Schubladen:
Kleine Box: 8 x 24,5 x 35 cm
Große Box: 17,5 x 24,5 x 35 cm

Die günstige Variante:

Einfache Container-Systeme

Mit diesen Container-Systemen bringen Sie Ordnung in den Klassenraum! In die Schubladen passen haufenweise Bastelutensilien, Hefte und Bücher. Auch als praktischer Container-Wagen für Gruppenarbeiten optimal geeignet. Jede Gruppe hat ihre eigene Farbe – das wirkt Chaos entgegen. Die hygienischen Schubladen sind mühelos auswaschbar.

4 ..



3 .. Container-System mit 12 großen Schubladen
850007H32 + Rahmenfarbe + Schubladenfarbe

4 .. Container-System mit 24 kleinen Schubladen
850008H32 + Rahmenfarbe + Schubladenfarbe
je 142,⁰² / 169,- €

Bitte Rahmen- & Schubladenfarbe (S. 110) angeben!

Container-System mit 4 Schubladen-Reihen

4-reihig, fahrbar, 16 Rollen, davon 8 feststellbar. Wahlweise mit 12 großen oder mit 24 kleinen Schubladen erhältlich. Die Container sind fest miteinander verbunden. Das Entfernen der Verbindungsstücke an der Rückseite ermöglicht ein Trennen der Container.

Gesamtmaße (H x B x T): 66 x 120 x 38 cm

5 ..



Vielseitige Alleskönner!



Bitte Rahmenfarbe angeben:

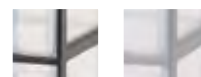

Schwarz

Grau

Bitte Farbe der Schubladen angeben:



Gelb

Rot

Grün



Blau

Transparent

Schwarz



Bunt

Grau

Bei Farbe „Bunt“ erfolgt die Lieferung wie auf den Bildern abgebildet.

Hohe Container-Systeme

Die Container sind fest miteinander verbunden. Das Entfernen der Verbindungsstücke an der Rückseite ermöglicht ein Trennen der Container.

Höhe: 86 cm

Tiefe: 38 cm

kleine Schubladen (8 pro Reihe)

große Schubladen (4 pro Reihe)

mit 2 Reihen
Breite: 60 cm

1.. 850009H32
+ Rahmenfarbe + Schubladenfarbe 100,- / 119,- €

2.. 850012H32
+ Rahmenfarbe + Schubladenfarbe 100,- / 119,- €

mit 3 Reihen
Breite: 90 cm

3.. 850010H32
+ Rahmenfarbe + Schubladenfarbe 147,⁰⁶ / 175,- €

4.. 850013H32
+ Rahmenfarbe + Schubladenfarbe 147,⁰⁶ / 175,- €

mit 4 Reihen
Breite: 120 cm

5.. 850011H32
+ Rahmenfarbe + Schubladenfarbe 194,⁹⁶ / 232,- €

6.. 850014H32
+ Rahmenfarbe + Schubladenfarbe 194,⁹⁶ / 232,- €

Bitte Rahmen- & Schubladenfarbe angeben!

Flexeo® Regale mit großen Schubladen

Höhe: 92,3 cm, Tiefe: 40,8 cm

**Lieferung
voll montiert an die
Verwendungsstelle**

**SCHREINERQUALITÄT
made in Germany**



Regal mit 2 Reihen und 8 großen Schubladen
804000W76 + Dekor + Stellart + Farbe
ab 335,²⁹ / 399,- €

Regal mit 3 Reihen und 12 großen Schubladen
804001W76 + Dekor + Stellart + Farbe
ab 410,²⁹ / 489,- €

Regal mit 4 Reihen und 16 großen Schubladen
804002W76 + Dekor + Stellart + Farbe
ab 502,⁵² / 598,- €

Aufgebaut geliefert • Frei Verwendungsstelle • 5 Jahre Garantie

Flexeo® Regale mit kleinen Schubladen

Höhe: 92,3 cm, Tiefe: 40,8 cm

Alle Regale mit
Sichrückwand



Regal mit 2 Reihen und 16 kleinen Schubladen
804003W76 + Dekor + Stellart + Farbe
ab 335,²⁹ / 399,- €

Regal mit 3 Reihen und 24 kleinen Schubladen
804004W76 + Dekor + Stellart + Farbe
ab 410,²⁹ / 489,- €

Regal mit 4 Reihen und 32 kleinen Schubladen
804005W76 + Dekor + Stellart + Farbe
ab 502,⁵² / 598,- €

Aufgebaut geliefert • Frei Verwendungsstelle • 5 Jahre Garantie

Bitte wählen Sie aus:

Variante 1: Dekor

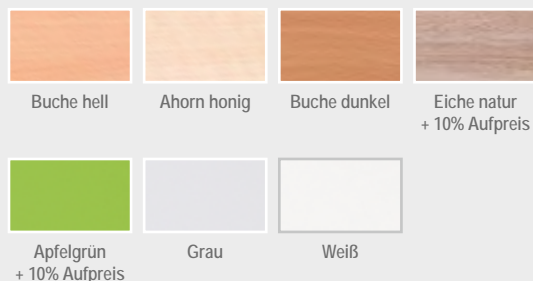

Variante 2: Stellart



Variante 3: Schubladenfarbe

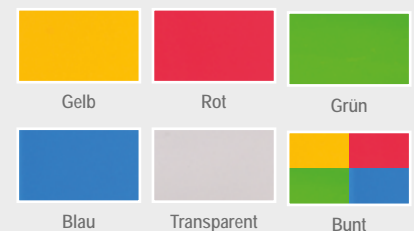

Bei Farbe „Bunt“ erfolgt die Lieferung wie auf den Bildern abgebildet. Andere Farbkombinationen sind auf Anfrage gerne möglich.

Flexeo® Regale

Abb.: Dekor Ahorn honig

Bitte Dekor, Stellart und Farbe (S. 234) angeben



Flexeo® Regale

Außenmaße (B x T): 94,8 x 40,8 cm

1 ·· Regal mit 1 Fach, Höhe 33,2 cm ohne Fachboden

804039H32 + Dekor + Stellart ab 159,⁶⁶ / 190,- €



2 ·· Regal mit 2 Fächern, Höhe 53 cm
1 individuell einstellbarer Fachboden

804038H32 + Dekor + Stellart ab 210,⁰⁸ / 250,- €

Aufgebaut geliefert • Frei Verwendungsstelle • 5 Jahre Garantie



3 ·· Regal mit 3 Fächern, Höhe 72,8 cm
2 individuell einstellbare Fachböden

804034H32 + Dekor + Stellart ab 268,⁹¹ / 320,- €

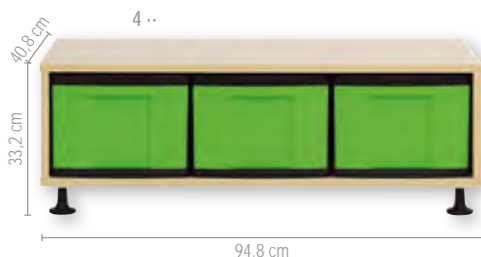

Flexeo® Regale

Außenmaße (H x B x T): 33,2 x 94,8 x 40,8 cm

4 ·· Regal mit 3 großen Schubladen
804040H32 + Dekor + Stellart + Farbe

ab 200,⁸⁴ / 239,- €



5 ·· Regal mit 6 kleinen Schubladen
804041H32 + Dekor + Stellart + Farbe

ab 209,²⁴ / 249,- €

Aufgebaut geliefert • Frei Verwendungsstelle • 5 Jahre Garantie



6 ·· Regal mit 4 kleinen und 1 großen Schublade
804042H32 + Dekor + Stellart + Farbe

ab 213,⁴⁵ / 254,- €

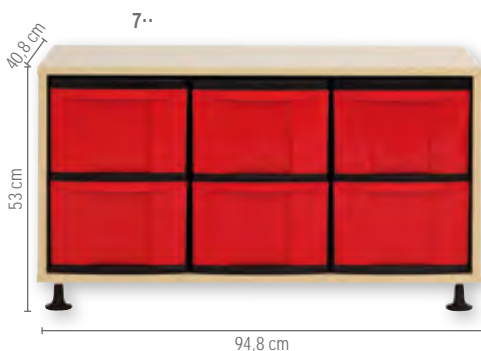

Flexeo® Regale

Außenmaße (H x B x T): 53 x 94,8 x 40,8 cm

7 ·· Regal mit 6 großen Schubladen
804043H32 + Dekor + Stellart + Farbe

ab 251,²⁶ / 299,- €

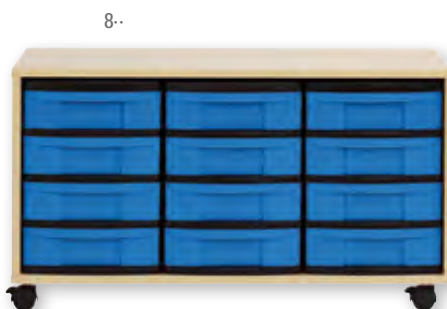

8 ·· Regal mit 12 kleinen Schubladen
804044H32 + Dekor + Stellart + Farbe

ab 279,⁸³ / 333,- €

Aufgebaut geliefert • Frei Verwendungsstelle • 5 Jahre Garantie



9 ·· Regal mit 8 kleinen und 2 großen Schubladen
804045H32 + Dekor + Stellart + Farbe

ab 293,²⁸ / 349,- €

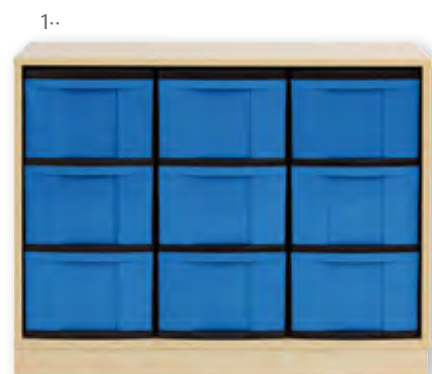

Flexeo® Regale

Außenmaße (H x B x T): 72,8 x 94,8 x 40,8 cm

1 ·· Regal mit 9 großen Schubladen
804036H32 + Dekor + Stellart + Farbe

ab 284,⁸⁷ / 339,- €



2 ·· Regal mit 18 kleinen Schubladen
804035H32 + Dekor + Stellart + Farbe

ab 319,³³ / 380,- €

Aufgebaut geliefert • Frei Verwendungsstelle • 5 Jahre Garantie



3 ·· Regal mit 12 kleinen und 3 großen Schubladen
804037H32 + Dekor + Stellart + Farbe

ab 301,⁶⁸ / 359,- €

Flexeo® Regale PRO

Abb. Dekor Buche hell

Sie nehmen die Box heraus
und mit an Ihren Platz!



Flexeo® Regale PRO mit großen Gratnells Boxen

Außenmaß ohne Aufkantung (H x T): 99,1 x 48 cm, Außenmaß mit Aufkantung (H x T): 105,6 x 48 cm
Variante mit Rollen: 2 der 4 Rollen sind feststellbar.

1- mit Sockel, Hellgrün

2- mit Standfüßen, Transparent



37,7 cm



73,1 cm

3- mit Sockel, Bunt B



108,5 cm

4- mit Rollen, Bunt A



143,9 cm

ohne Aufkantung

mit Aufkantung

	ohne Aufkantung	mit Aufkantung
1 Reihe 4 große Boxen Breite 37,7 cm	1- 808043H32 + Dekor + Stellart + Farbe ab 167, ²³ / 199,- €	808072H32 + Dekor + Stellart + Farbe ab 183, ¹⁹ / 218,- €
2 Reihen 8 große Boxen Breite 73,1 cm	2- 808012H32 + Dekor + Stellart + Farbe ab 377, ³¹ / 449,- €	808073H32 + Dekor + Stellart + Farbe ab 398, ³² / 474,- €
3 Reihen 12 große Boxen Breite 108,5 cm	3- 808013H32 + Dekor + Stellart + Farbe ab 444, ⁵⁴ / 529,- €	808074H32 + Dekor + Stellart + Farbe ab 471, ⁴³ / 561,- €
4 Reihen 16 große Boxen Breite 143,9 cm	4- 808014H32 + Dekor + Stellart + Farbe ab 503, ³⁶ / 599,- €	808075H32 + Dekor + Stellart + Farbe ab 535, ²⁹ / 637,- €

Aufgebaut geliefert • Frei Verwendungsstelle • 5 Jahre Garantie

Bitte Dekor, Stellart und Farbe (S. 238) angeben

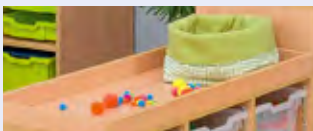

Aufkantung

Die Aufkantung mit einer Höhe von zusätzlichen 6,5 cm eignet sich zum Sammeln von z. B. Spielzeug und verhindert ein Herunterfallen vom Regal.

Abb. Dekor Buche hell

Sie nehmen die Box heraus und mit an Ihren Platz!



	ohne Aufkantung	mit Aufkantung
1 Reihe 8 kleine Boxen Breite 37,7 cm	1- 808042H32 + Dekor + Stellart + Farbe ab 174, ⁷⁹ / 208,- €	808068H32 + Dekor + Stellart + Farbe ab 190, ⁷⁶ / 227,- €
2 Reihen 16 kleine Boxen Breite 73,1 cm	2- 808015H32 + Dekor + Stellart + Farbe ab 394, ¹² / 469,- €	808069H32 + Dekor + Stellart + Farbe ab 415, ¹³ / 494,- €
3 Reihen 24 kleine Boxen Breite 108,5 cm	3- 808016H32 + Dekor + Stellart + Farbe ab 457, ¹⁴ / 544,- €	808070H32 + Dekor + Stellart + Farbe ab 484, ⁰³ / 576,- €
4 Reihen 32 kleine Boxen Breite 143,9 cm	4- 808017H32 + Dekor + Stellart + Farbe ab 528, ⁵⁷ / 629,- €	808071H32 + Dekor + Stellart + Farbe ab 560, ⁵⁰ / 667,- €

Flexeo® Regale PRO

Multifunktionale Aufbewahrungs-Regale

Aufbewahrung mit System – Sortieren Sie beispielsweise bestimmte Themen nach Farben oder Reihen. Verstauen Sie jegliche Art von Utensilien in den praktischen Kunststoff-Materialboxen. Je nach Bedarf wählen Sie die Größe und das Dekor des Regals, die Farbe der Materialboxen sowie die entsprechende Stellvariante. Immer passend – individuell auf Sie abgestimmt.

Die 8 mm starke Rückwand verleiht dem Regal enorme Stabilität. Die Regale können an die Wand gestellt und aufgrund der Sichrückwand als Raumteiler genutzt werden.

Die robuste Melaminharzbeschichtung des Regals verfügt über eine hervorragende Qualität und hält jahrelangen schulischen Belastungen stand. Verschmutzungen können feucht abgewischt werden. Die 2-mm-ABS-Kante bietet Schutz vor Stößen und Feuchtigkeit, sodass Abnutzungserscheinungen verhindert werden. Lieferung ohne Deko
 Außenmaß ohne Aufkantung (H x T): 99,1 x 48 cm
 Außenmaß mit Aufkantung (H x T): 105,6 x 48 cm

Bitte Dekor, Stellart und Farbe (S. 238) angeben

Sie nehmen die Box heraus
und mit an Ihren Platz!



Warum Flexeo®?
Wir zeigen es Ihnen!
Auf den Seiten
240 - 241

REGALE – mobil & praktisch

Bitte wählen Sie aus:

Variante 1: Dekor

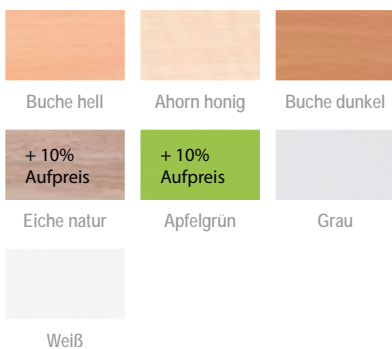

Variante 2: Stellart



Variante 3: Schubladenfarbe

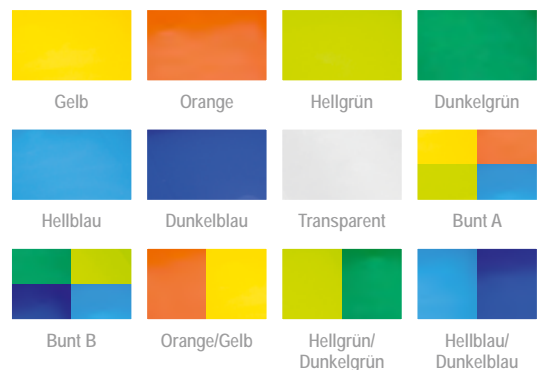

Bei Farbkombinationen erfolgt die Lieferung wie auf den Bildern abgebildet. Andere Farbkombinationen sind auf Anfrage möglich.

Flexeo® Regale PRO



Höhe: 99,1 cm
Breite: 108,5 cm
Tiefe: 48 cm

Abb. Dekor Buche hell, Bunt B

Alle Regale mit
Sichrückwand



Abb.: Dekor Buche hell



3 Reihen

Außenmaße (H x B x T): 99,1 x 108,5 x 48 cm
Fachbreite x -tiefe (innen): 33,5 x 43,7 cm
Fachhöhe individuell einstellbar

- 1· 1 Fachboden, 8 große Boxen
- 2· 1 Fachboden, 16 kleine Boxen
- 3· 2 Fachböden, 8 große Boxen
- 4· 2 Fachböden, 16 kleine Boxen

- 808004H32 + Dekor + Stellart + Farbe ab 402,⁵² / 479,- €
- 808005H32 + Dekor + Stellart + Farbe ab 419,³³ / 499,- €
- 808006H32 + Dekor + Stellart + Farbe ab 419,³³ / 499,- €
- 808007H32 + Dekor + Stellart + Farbe ab 429,⁴¹ / 511,- €



Abb.: Dekor Buche hell

4 Reihen

Außenmaße (H x B x T): 99,1 x 143,9 x 48 cm
Fachbreite x -tiefe (innen): 33,5 x 43,7 cm
Fachhöhe individuell einstellbar. Lieferung ohne Deko

- 1· 2 Fachböden, 8 große Boxen
- 2· 2 Fachböden, 16 kleine Boxen
- 3· 4 Fachböden, 8 große Boxen
- 4· 4 Fachböden, 16 kleine Boxen

- 808008H32 + Dekor + Stellart + Farbe ab 516,⁸¹ / 615,- €
- 808009H32 + Dekor + Stellart + Farbe ab 533,⁶¹ / 635,- €
- 808010H32 + Dekor + Stellart + Farbe ab 533,⁶¹ / 635,- €
- 808011H32 + Dekor + Stellart + Farbe ab 550,⁴² / 655,- €

Bitte Dekor, Stellart und Farbe (S. 238) angeben

Aufgebaut geliefert • Frei Verwendungsstelle • 5 Jahre Garantie

Flexeo®

Das Original!

Systemmöbel

Individualität mit System. Flexibilität und Gestaltungsfreiraum bieten Ihnen die Flexeo® Systemmöbel. Die individuell gestaltbaren Flexeo® Möbelsysteme, die aus massiven Komponenten bestehen, sind extrastabile Raumwunder und gewährleisten eine ausgesprochen hohe Lebensdauer. Stellen Sie sich Ihre eigenen Bausteine für eine anregende Lernlandschaft zusammen. Funktionelle und organisierte Stauräume mit eindeutiger Geometrie, attraktiven Oberflächen und designbetonten Extra-Elementen entstehen.



Ihre Vorteile:

- höchste Qualitätsstandards
 - hergestellt in Deutschland
 - Lieferung voll montiert
 - extreme Langlebigkeit
 - Stabilität durch die 19 mm Qualitäts-Holzspanplatten
 - dicke und abriebfeste Melaminbeschichtung schützt das Material und trägt das Dekor
 - das Möbelstück wird an die gewünschte Verwendungsstelle gebracht, z. B.
- in den Gruppenraum
 - korrekt und stabil aufgebautes Möbelstück
 - Garantie der Vollständigkeit
 - Zeitersparnis
 - kein mühsamer Aufbau
 - kein Qualitätsverlust bei eigenständigem Aufbau

**Lieferung
voll montiert an die
Verwendungsstelle**



Flexeo® Systemmöbel werden speziell für den anspruchsvollen Kita-Alltag entwickelt. Durch die eigene Produktion in Deutschland können wir die höchsten Qualitätsstandards sicherstellen. Besondere Stabilität erhalten die Flexeo® Schränke durch 19 mm starke Rückwände, natürlich gefertigt als Sichtrückwand und somit auch als Raumteiler nutzbar.

Wussten Sie schon?

Eine Besonderheit ist die aufgebaute Lieferung unserer Korpusmöbel an die von Ihnen gewünschte Verwendungsstelle. So erhalten Sie beste Schreinerqualität ohne Abstriche. Ausgebildete Monteure stellen die Möbel für Sie auf. Somit sind diese sofort einsatzbereit.



Rundum sorglos - Montageservice

Den professionellen Montageservice der Flexeo® Systemmöbel übernimmt für Sie eine beauftragte Neumöbelspedition.

Das gewünschte Möbel wird vollständig aufgebaut geliefert und an die von Ihnen gewünschte Verwendungsstelle gebracht.

Das auf Schulmöbel spezialisierte Montageteam erledigt fachgerecht und zuverlässig den Aufbau und die Ausrichtung der Flexeo® Möbel vor Ort, sodass die Möbel umgehend einsatzbereit sind.



Flexeo®
Systemmöbel

Das Original!

Qualitätsmerkmale:



Tür-Scharniere

- Spezialscharnier erfüllt hohe Qualitätsansprüche
- Scharniere sind von namhaften Markenherstellern
- häufiges Öffnen und Schließen der Türen problemlos gewährleistet
- Öffnungswinkel 270°. Tür kann weit geöffnet werden



Rückwand wird voll
in die Seitenwände
eingelassen.

Rückwand
mit 19 mm =
Seitenwand-
stärke

Starke Rückwand

- massive Rückwand = Dicke 19 mm
- erhöhte Stabilität im Gegensatz zu Pappkarton-Rückwänden
- wirkt gefährlichem Kipfeffekt entgegen
- sehr robust bei Schlägen und Stößen
- durch Einlass der Rückwand in den Schrank-Korpus gewinnt der Schrank an Standfestigkeit



3-Punkt-Verriegelung

- sichere Mehrpunktverriegelung
- qualitativ hochwertiges Material
- hohe Stabilität und sicheres Verschließen über die gesamte Türhöhe



ideal auch als
Portfolio-Schrank

Abb.: Dekor Ahorn honig.
Lieferung ohne Deko

Hochschrank mit Drehtüren und 4 Fachböden

Der Klassiker unter den Schränken. Mit den großzügigen 5 Ebenen (4 Fachböden) findet alles seinen Platz und ist sicher und ordentlich verstaut.

Ohne Mittelwand mit 4 Fachböden

Höhe 190 cm, Breite 94,4 cm
802000H32 + Dekor + Tiefe + Schließbart
ab 419,³³ / 499,- €

Hochschrank mit Mittelwand, Drehtüren und 8 Fachböden (o. Abb.)

Besonders geeignet z. B. als Schrank für Bücher oder Papier. Die Mittelwand verkürzt die Spannweite der Böden und wirkt so einer Durchbiegung entgegen. Mittelwandschränke eignen sich daher hervorragend als Bücherschränke.

Höhe 190 cm, Breite 94,4 cm
802001H32 + Dekor + Tiefe + Schließbart
ab 461,³⁴ / 549,- €

Höhe 190 cm, Breite 126,4 cm
802002H32 + Dekor + Tiefe + Schließbart
ab 486,⁵⁵ / 579,- €

Lieferung
voll montiert an die
Verwendungsstelle

Aufgebaut geliefert • Frei Verwendungsstelle • 5 Jahre Garantie

Bitte wählen Sie aus:

Variante 1: Dekor

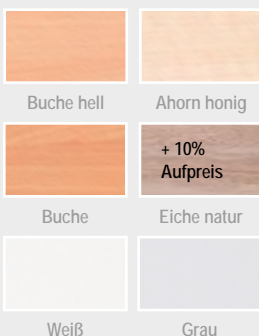

+ 10%
Aufpreis
Apfelgrün

+ 10%
Aufpreis

Variante 2: Tiefe

Schränke



40 cm



50 cm
25,²¹ / 30,- €
Aufpreis



60 cm
50,⁴² / 60,- €
Aufpreis

Variante 3: Schließbart



Schloss

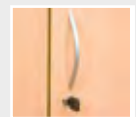

je Schloss / Griff
15,⁹⁷ / 19,- € Aufpreis



je Dreholive
7,⁵² / 8,⁹⁵ € Aufpreis

Flexeo® Halbtürenschränke

Abb.: Dekor Buche hell

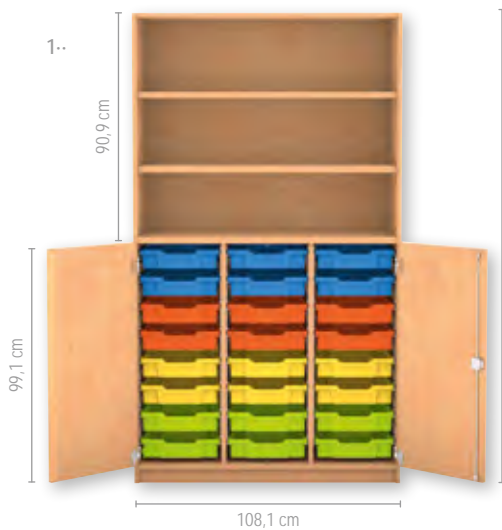

1· Halbtürenschränk, 2 Drehtüren, ohne Mittelwand, 24 kleine Boxen, 3 Fachböden (davon 2 verstellbar)

Breite: 108,1 cm, Höhe: 190 cm

802015H32 + Dekor + Tiefe + Schließart + Farbe

ab 637,⁸² / 759,- €



2· Halbtürenschränk, 2 Drehtüren, ohne Mittelwand, 12 große Boxen, 3 Fachböden (davon 2 verstellbar)

Breite: 108,1 cm, Höhe: 190 cm

802016H32 + Dekor + Tiefe + Schließart + Farbe

ab 620,¹⁷ / 738,- €



3· Halbtürenschränk, 4 Drehtüren, ohne Mittelwand, 24 kleine Boxen, 3 Fachböden (davon 2 verstellbar)

Breite: 108,1 cm, Höhe: 190 cm

802017H32 + Dekor + Tiefe + Schließart + Farbe

ab 730,²⁵ / 869,- €

Aufgebaut geliefert • Frei Verwendungsstelle • 5 Jahre Garantie

MÖBEL ZUR **AUFBEWAHRUNG** – ENDLICH VIEL PLATZ!



4· Halbtürenschränk, 4 Drehtüren, ohne Mittelwand, 12 große Boxen, 3 Fachböden (davon 2 verstellbar)

Breite: 108,1 cm, Höhe: 190 cm

802018H32 + Dekor + Tiefe + Schließart + Farbe

ab 712,⁶¹ / 848,- €



5· Hochschrank, 2 Drehtüren, ohne Mittelwand, 24 kleine Boxen, 3 Fachböden (davon 2 verstellbar)

Breite: 108,1 cm, Höhe: 190 cm

802041H32 + Dekor + Tiefe + Schließart + Farbe

ab 644,⁵⁴ / 767,- €



6· Hochschrank, 2 Drehtüren, ohne Mittelwand, 12 große Boxen, 3 Fachböden (davon 2 verstellbar)

Breite: 108,1 cm, Höhe: 190 cm

802042H32 + Dekor + Tiefe + Schließart + Farbe

ab 628,⁵⁷ / 748,- €

Aufgebaut geliefert • Frei Verwendungsstelle • 5 Jahre Garantie

1-· Bastelschrank, 4 Halbtüren, 8 Fachböden, davon 6 höhenverstellbar, 18 kleine Boxen

Außenmaße (H x B x T): 190 x 108,1 x 60 cm
809002H32 + Dekor + Schließbart + Farbe
ab 810,⁹² / 965,- €

2-· Bastelschrank, 8 Fachböden, davon 7 höhenverstellbar, 24 kleine Boxen

Außenmaße (H x B x T): 190 x 108,1 x 60 cm
809000H32 + Dekor + Schließbart + Farbe
ab 839,⁵⁰ / 999,- €

3-· Bastelschrank, 4 Halbtüren, 8 Fachböden, davon 6 höhenverstellbar, 9 große Boxen

Außenmaße (H x B x T): 190 x 108,1 x 60 cm
809003H32 + Dekor + Schließbart + Farbe
ab 794,¹² / 945,- €

4-· Bastelschrank, 8 Fachböden, davon 7 höhenverstellbar, 12 große Boxen

Außenmaße (H x B x T): 190 x 108,1 x 60 cm
809001H32 + Dekor + Schließbart + Farbe
ab 821,⁸⁵ / 978,- €

Aufgebaut geliefert • Frei Verwendungsstelle • 5 Jahre Garantie



Warum Flexeo®?
Wir zeigen es Ihnen!
Auf den Seiten
240 - 241

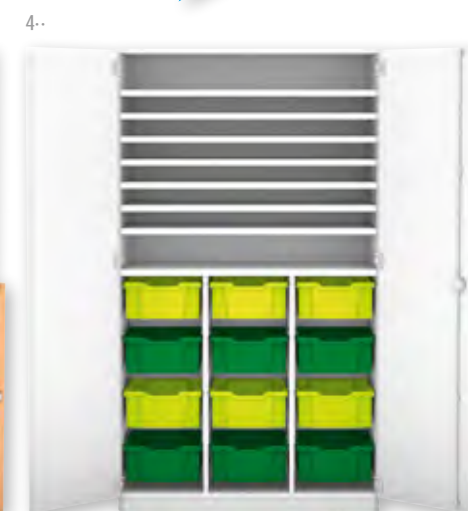

Bitte wählen Sie aus:

Variante 1: Dekor

Buche hell	Ahorn honig
Buche dunkel	Eiche natur
+ 10% Aufpreis	
Apfelgrün	Grau
Weiß	

Variante 2: Tiefe

Schränke

50 cm	60 cm
50,42 / 60,- € Aufpreis	

Variante 3: Schließbart

Schloss	je Dreholive
	7,52 / 8,95 €
je Schloss/Griff	
15,97 / 19,- € Aufpreis	

Variante 4: Schubladenfarbe

Gelb	Orange	Hellgrün	Dunkelgrün
Hellblau	Dunkelblau	Transparent	Bunt A
Bunt B	Orange/Gelb	Hellgrün/Dunkelgrün	Hellblau/Dunkelblau

Bei Farbkombinationen erfolgt die Lieferung wie auf den Bildern abgebildet. Andere Farbkombinationen sind auf Anfrage möglich.

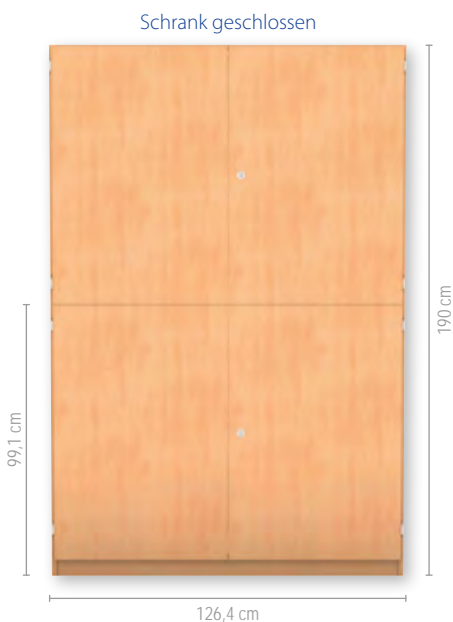

Flexeo® Halbtürenschränke, unten 2 Drehtüren, mit Mittelwand

Außenmaße (B x H): 126,4 x 190 cm

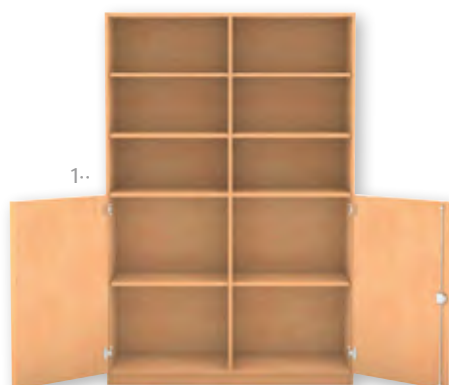

1.. Halbtürenschränk mit 8 Fachböden, davon 6 verstellbar

802009H32 + Dekor + Tiefe + Schließbart

ab 486,⁵⁵ / 579,- €



2.. Halbtürenschränk mit 32 kleinen Schubladen und 6 Fachböden, davon 4 verstellbar

802010H32 + Dekor + Tiefe + Schließbart + Farbe

ab 671,⁴³ / 799,- €



3.. Halbtürenschränk mit 16 großen Schubladen und 6 Fachböden, davon 4 verstellbar

802011H32 + Dekor + Tiefe + Schließbart + Farbe

ab 681,⁵¹ / 811,- €

Aufgebaut geliefert • Frei Verwendungsstelle • 5 Jahre Garantie

Flexeo® Halbtürenschränke mit 4 Drehtüren, mit Mittelwand

Außenmaße (B x H): 126,4 x 190 cm



4.. Halbtürenschränk mit 8 Fachböden, davon 6 verstellbar

802012H32 + Dekor + Tiefe + Schließbart

ab 562,¹⁸ / 669,- €



5.. Halbtürenschränk mit 32 kleinen Schubladen und 6 Fachböden, davon 4 verstellbar

802013H32 + Dekor + Tiefe + Schließbart + Farbe

ab 755,⁴⁶ / 899,- €



6.. Halbtürenschränk mit 16 großen Schubladen und 6 Fachböden, davon 4 verstellbar

802014H32 + Dekor + Tiefe + Schließbart + Farbe

ab 765,⁵⁵ / 911,- €

Aufgebaut geliefert • Frei Verwendungsstelle • 5 Jahre Garantie

Abb.: Dekor Buche hell



Flexeo® Halbtürenschränke, unten 2 Drehtüren, ohne Mittelwand

Außenmaße (B x H): 94,4 x 190 cm

1· Halbtürenschränk mit 5 Fachböden, davon 4 verstellbar

802003H32 + Dekor + Tiefe + Schließbart
ab 429,⁴¹ / 511,- €

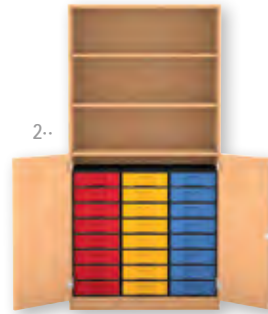
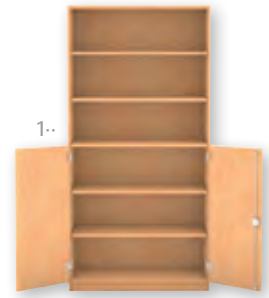

2· Halbtürenschränk mit 24 kleinen Schubladen und 3 Fachböden, davon 2 verstellbar

802004H32 + Dekor + Tiefe + Schließbart + Farbe
ab 570,⁵⁹ / 679,- €

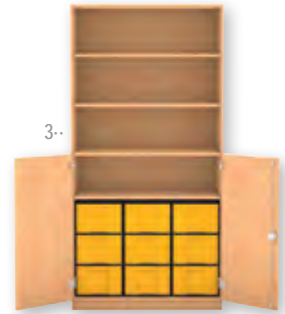

3· Halbtürenschränk mit 9 großen Schubladen und 4 Fachböden, davon 3 verstellbar

802005H32 + Dekor + Tiefe + Schließbart + Farbe
ab 578,⁹⁹ / 689,- €

Flexeo® Halbtürenschränke mit 4 Drehtüren, ohne Mittelwand

Außenmaße (B x H): 94,4 x 190 cm

Schränk geschlossen

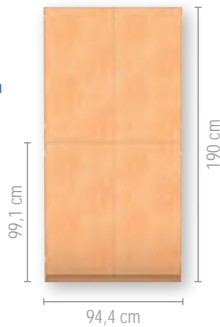

4· Halbtürenschränk mit 5 Fachböden, davon 4 verstellbar

802006H32 + Dekor + Tiefe + Schließbart
ab 502,⁵² / 598,- €



5· Halbtürenschränk mit 24 kleinen Schubladen und 3 Fachböden, davon 2 verstellbar

802007H32 + Dekor + Tiefe + Schließbart + Farbe
ab 663,⁰³ / 789,- €



6· Halbtürenschränk mit 9 großen Schubladen und 4 Fachböden, davon 3 verstellbar

802008H32 + Dekor + Tiefe + Schließbart + Farbe
ab 671,⁴³ / 799,- €

Aufgebaut geliefert • Frei Verwendungsstelle • 5 Jahre Garantie

Bitte wählen Sie aus:

Variante 1: Dekor

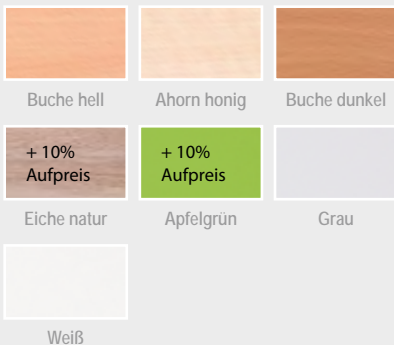

Variante 2: Tiefe

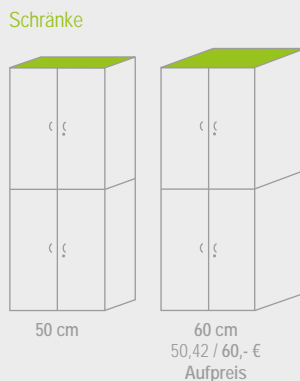

Variante 3: Schließbart



Variante 4: Schubladenfarbe

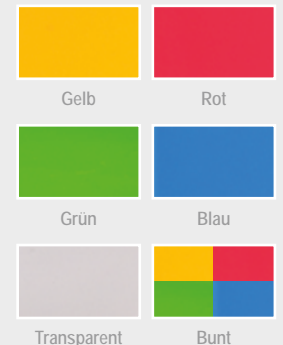

Bei Farbe „Bunt“ erfolgt die Lieferung wie auf den Bildern abgebildet. Andere Farbkombinationen sind auf Anfrage gerne möglich.

Flexeo® Regale PRO, 2-reihig, mittelhoch

Abb.: Dekor Buche hell



2 Reihen

Außenmaße (H x B x T): 143,9 x 73,1 x 48 cm

Fachbreite x -tiefe (innen): 33,5 x 43,7 cm

Fachhöhe individuell einstellbar

1- 6 große Boxen

4 Fachböden, davon 2 höhenverstellbar

808112H32 + Dekor + Stellart + Farbe

ab 419,³³ / 499,- €

2- 12 kleine Boxen

4 Fachböden, davon 2 höhenverstellbar

808113H32 + Dekor + Stellart + Farbe

ab 436,¹³ / 519,- €

3- 12 große Boxen

808116H32 + Dekor + Stellart + Farbe

ab 478,⁷⁵ / 569,- €

4- 24 kleine Boxen

808117H32 + Dekor + Stellart + Farbe

ab 494,⁹⁶ / 589,- €

6 große Boxen links

3 höhenverstellbare Fachböden (o. Abb)

808115H32 + Dekor + Stellart + Farbe

ab 419,³³ / 499,- €

5- 6 große Boxen rechts

3 höhenverstellbare Fachböden

808148H32 + Dekor + Stellart + Farbe

ab 419,³³ / 499,- €

12 kleine Boxen links

3 höhenverstellbare Fachböden (o. Abb)

808114H32 + Dekor + Stellart + Farbe

ab 436,¹³ / 519,- €

6- 12 kleine Boxen rechts

3 höhenverstellbare Fachböden

808147H32 + Dekor + Stellart + Farbe

ab 436,¹³ / 519,- €



Aufgebaut geliefert • Frei Verwendungsstelle • 5 Jahre Garantie

Flexeo® Schränke PRO, 2-reihig, mittelhoch

Abb.: Dekor Grau

Flexeo® Schränke PRO, mittelhoch

Die Flexeo® Schränke sind baugleich mit unseren Flexeo® Regalen (siehe S. 44), jedoch mit Türen. Die hochwertigen Markenbeschläge ermöglichen ein Öffnen der Türen mit einem Öffnungswinkel von 270°. Die 3-Punkt-Verriegelung sorgt für ein sicheres Verschließen über die gesamte Türhöhe.

2 Reihen mit Drehtüren

Außenmaße (H x B x T): 143,9 x 73,1 x 50 cm

Fachbreite x -tiefe (innen): 33,5 x 43,7 cm

Fachhöhe individuell einstellbar

1-- 6 große Boxen

6 Fachböden, davon 4 höhenverstellbar, Drehtüren

808126H32 + Dekor + Stellart + Schließart + Farbe

ab 486,⁵⁵ / 579,- €

2-- 12 kleine Boxen

6 Fachböden, davon 4 höhenverstellbar, Drehtüren

808125H32 + Dekor + Stellart + Schließart + Farbe

ab 503,³⁶ / 599,- €

3-- 12 große Boxen, Drehtüren

808124H32 + Dekor + Stellart + Schließart + Farbe

ab 545,³⁸ / 649,- €

4-- 24 kleine Boxen, Drehtüren

808123H32 + Dekor + Stellart + Schließart + Farbe

ab 562,¹⁸ / 669,- €

6 große Boxen links, 3 höhenverstellbare Fachböden, Drehtüren (o. Abb)

808128H32 + Dekor + Stellart + Schließart + Farbe

ab 486,⁵⁵ / 579,- €

5-- 6 große Boxen rechts, 3 höhenverstellbare

Fachböden, Drehtüren

808150H32 + Dekor + Stellart + Schließart + Farbe

ab 480,⁵⁵ / 579,- €

12 kleine Boxen links

3 höhenverstellbare Fachböden, Drehtüren (o. Abb)

808127H32 + Dekor + Stellart + Schließart + Farbe

ab 503,³⁶ / 599,- €

6-- 12 kleine Boxen rechts

3 höhenverstellbare Fachböden, Drehtüren

808149H32 + Dekor + Stellart + Schließart + Farbe

ab 503,³⁶ / 599,- €

Aufgebaut geliefert • Frei Verwendungsstelle • 5 Jahre Garantie



Bitte wählen Sie aus:

Variante 1: Dekor



Variante 2: Stellart

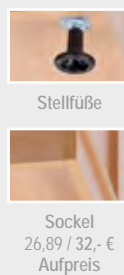

Variante 3: Schließart



Variante 4: Schubladenfarbe



Bei Farbkombinationen erfolgt die Lieferung wie auf den Bildern abgebildet. Andere Farbkombinationen sind auf Anfrage möglich.

Flexeo® Regale & Schränke PRO, 3-reihig, mittelhoch

Abb.: Dekor Buche hell



3 Reihen

Außenmaße (H x B x T): 143,9 x 108,5 x 48 cm
 Fachbreite x -tiefe (innen): 33,5 x 43,7 cm
 Fachhöhe individuell einstellbar

1.. 18 große Boxen

808134H32 + Dekor + Stellart + Farbe
 ab 560,⁵⁰ / **667,- €**

2.. 36 kleine Boxen

808133H32 + Dekor + Stellart + Farbe
 ab 577,³¹ / **687,- €**

3.. 9 große Boxen

6 Fachböden, davon 3 höhenverstellbar
 808129H32 + Dekor + Stellart + Farbe
 ab 485,⁷¹ / **578,- €**

4.. 18 kleine Boxen

6 Fachböden, davon 3 höhenverstellbar
 808130H32 + Dekor + Stellart + Farbe
 ab 502,⁵² / **598,- €**

Aufgebaut geliefert • Frei Verwendungsstelle • 5 Jahre Garantie



3 Reihen

Außenmaße (H x B x T): 143,9 x 108,5 x 48 cm
 Fachbreite x -tiefe (innen): 33,5 x 43,7 cm
 Fachhöhe individuell einstellbar

5.. 12 große Boxen

3 höhenverstellbare Fachböden
 808132H32 + Dekor + Stellart + Farbe
 ab 514,²⁹ / **612,- €**

6.. 24 kleine Boxen

3 höhenverstellbare Fachböden
 808131H32 + Dekor + Stellart + Farbe
 ab 531,⁰⁹ / **632,- €**

7.. 6 große Boxen

7 Fachböden (davon 4 verstellbar), Drehtüren
 808143H32 + Dekor + Stellart + Schließart + Farbe
 ab 511,⁷⁶ / **609,- €**

8.. 12 kleine Boxen

7 Fachböden (davon 4 verstellbar), Drehtüren
 808142H32 + Dekor + Stellart + Schließart + Farbe
 ab 528,⁵⁷ / **629,- €**

Aufgebaut geliefert • Frei Verwendungsstelle • 5 Jahre Garantie



3 Reihen, mit Drehtüren

Außenmaße (H x B x T): 143,9 x 108,5 x 50 cm
 Fachbreite x -tiefe (innen): 33,5 x 43,7 cm
 Fachhöhe individuell einstellbar

9.. 24 kleine Boxen

3 verstellbare Fachböden, Drehtüren
 808140H32 + Dekor + Stellart + Schließart + Farbe
 ab 598,³² / **712,- €**

10.. 12 große Boxen

3 verstellbare Fachböden, Drehtüren
 808141H32 + Dekor + Stellart + Schließart + Farbe
 ab 581,⁵¹ / **692,- €**

Aufgebaut geliefert • Frei Verwendungsstelle • 5 Jahre Garantie

Flexeo® Schränke PRO, 3-reihig, mittelhoch

Abb.: Dekor Buche hell



3 Reihen, mit Drehtüren

Außenmaße (H x B x T): 143,9 x 108,5 x 50 cm

Fachbreite x -tiefe (innen): 33,5 x 43,7 cm

Fachhöhe individuell einstellbar

1--



1-- 12 kleine Boxen

6 verstellbare Fachböden, Drehtüren

808144H32 + Dekor + Stellart + Schließart + Farbe

ab 536,⁹⁷ / 639,- €

2--



2-- 6 große Boxen

6 verstellbare Fachböden, Drehtüren

808145H32 + Dekor + Stellart + Schließart + Farbe

ab 520,¹⁷ / 619,- €

3--



3-- 6 kleine Boxen, 3 große Boxen

6 verstellbare Fachböden, Drehtüren

808146H32 + Dekor + Stellart + Schließart + Farbe

ab 528,⁵⁷ / 629,- €

Aufgebaut geliefert • Frei Verwendungsstelle • 5 Jahre Garantie

Bitte wählen Sie aus:

Variante 1: Dekor

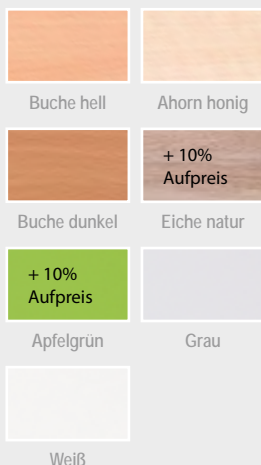

Variante 2: Stellart

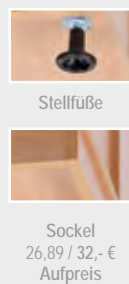

Variante 3: Schließart



Variante 4: Schubladenfarbe



Bei Farbkombinationen erfolgt die Lieferung wie auf den Bildern abgebildet. Andere Farbkombinationen sind auf Anfrage möglich.

Treffpunkt Teppich



1- Spielteppich „World“

Mit dieser überdimensionalen Weltkarte im Teppichformat bringen Sie die Geografie in den Kindergarten. Speichelecht, schweißfest und rutschhemmend. Größe: 2 x 3 m
Material: Oberseite 100% Nylon. Qualität: engmaschige und robuste, aber weiche, gedrehte Nylonschlaufen mit kürzerem Flor (ca. 0,2 mm stark) mit guten Liegeeigenschaften, ringsherum eingekettelt. Der Teppich ist von Hand zu reinigen. Lieferung ohne Deko

97706H32

251,²⁶ / 299,- €



2- Riesen-Rundteppich „Dots“

Erzählrunden oder auch Gruppenarbeiten zu wunderbaren Gemeinschaftserlebnissen. Speichelecht, schweißfest und rutschhemmend. Größe: Ø 3 m. Material: Oberseite 100% Nylon. Qualität: mit extradickem Flor, weichem, gedrehtem Tufting-Flor aus Nylon, speziell entworfen für Komfort und Haltbarkeit (ca. 0,6 mm stark) mit guten Liegeeigenschaften, im Band eingefasst. Der Teppich ist von Hand zu reinigen.

97705H32

419,³³ / 499,- €



3- Spielteppich „Pianeta“

Speichelecht, schweißfest und rutschhemmend.

Größe: Ø 2 m. Material: Oberseite 100% Nylon. Qualität: engmaschige und robuste, aber weiche, gedrehte Nylonschlaufen mit kürzerem Flor (ca. 0,2 mm stark), im Band eingefasst. Der Teppich ist von Hand zu reinigen.

97703H32

125,²¹ / 149,- €



4- Spielteppich „Landscape“

Speichelecht, schweißfest und rutschhemmend.

Größe: 2 x 2 m. Material: Oberseite 100% Nylon. Qualität: mit extradickem Flor, weichem, gedrehtem Tufting-Flor aus Nylon, speziell entworfen für Komfort und Haltbarkeit (ca. 0,6 mm stark), ringsherum eingekettelt. Der Teppich ist von Hand zu reinigen.

97702H32

209,²⁴ / 249,- €



5- Rundteppich „Pori“

Speichelecht, schweißfest und rutschhemmend.

Größe: Ø 2 m. Material: Oberseite 100% Nylon. Qualität: engmaschige und robuste, aber weiche, gedrehte Nylonschlaufen mit kürzerem Flor (ca. 0,2 mm stark), im Band eingefasst. Der Teppich ist von Hand zu reinigen.

97701H32

167,²³ / 199,- €

So macht Sitzen schon den **Kleinen Spaß!**



Soft-Sitzer

Auf dem Pferd reiten, die Giraffe streicheln oder den Elefant füttern.

Das tierische Design macht aus Ihren Kleinen große Dompteure.

Die aus zwei Teilen bestehenden Soft-Sitzer werden einfach ineinandergesteckt und halten durch Klett. Bezug abnehmbar und somit leicht zu reinigen.

Die Sitzhöhe beträgt ca. 34 cm und ist somit optimal an die Größe der Kinder angepasst.

Material: Kunstleder aus 100% Polyester mit Beschichtung aus Polyvinylchlorid (PVC), zertifiziert nach Oeko-Tex® Standard 100, Produktklasse 1 für Babys und Kleinkinder. Schaum aus 100% Polyurethan (PU)
Alle Warnhinweis: 2 (Seite 306)

58814H32* Giraffe (56 x 80 x 34 cm)

58815H32* Elefant (79 x 55 x 34 cm)

58816H32* Pferd (60 x 54 x 34 cm)

je 100,- / 119,- €

Eine runde Sache – flexible Hocker **für jede Größe**

... und weggeräumt!



- leicht zu transportieren
- flexible Raumgestaltung
- alternative Sitzvariante
- stapelbar
- platzsparend

Polsterhocker

Die Rundpolster aus Kunstleder sind in **drei Höhen** und jeweils in **vier Farbkombinationen** erhältlich.

Sehr leicht und einfach zu transportieren. Gut abwaschbarer Kunstlederbezug – ideal für Krippe, Kindergarten, Schule und Erwachsene. Verwenden können Sie diese Hocker hochkant, als Sitzrolle oder für Stapelspiele.

Auf den Hockern fördern Sie nicht nur die Konzentrationsfähigkeit der Kinder, sondern stärken auch deren Rücken. Denn Kinder sitzen dynamisch und ändern häufig ihre Haltung.

Material: Kunstleder aus 100% Polyester mit Beschichtung aus Polyvinylchlorid (PVC); Schaum aus 100% Polyurethan (PU)



Mini

Midi

Maxi



Mini
Ø 40 cm, 26 cm hoch

Midi
Ø 40 cm, 35 cm hoch

Maxi
Ø 40 cm, 46 cm hoch

Farbe: Säule hellgrau, Deckel grün

59144H32*

59148H32*

59152H32*

Farbe: Säule hellgrau, Deckel orange

59145H32*

59149H32*

59153H32*

Farbe: Säule hellgrau, Deckel hellblau

59146H32*

59150H32*

59154H32*

Farbe: Säule dunkelblau, Deckel hellblau

59147H32*

59151H32*

59155H32*

je 46,²² / 55,- €

je 54,⁶² / 65,- €

je 58,⁸² / 70,- €

für Groß und Klein

Flexeo® Wickelkommoden



Flexeo®

Wickelkommode, mit Treppe

Schonen Sie Ihren Rücken! Auch die Kleinen haben ihren Spaß, zum Wickelplatz die Treppe hoch und wieder runter zu laufen. Die Treppe lässt sich nach Lösen der Sicherung ganz bequem ein- und ausfahren. Zusätzlich bieten 16 Schubladen Platz für die persönlichen Wickelutensilien der Kinder. Max. Beladegewicht pro Schub: 5 kg
Maße (B x H): 126,8 x 116 cm
Lieferung ohne Deko

Warnhinweis: 2 (Seite 306)

809095H32 + Dekor + Tiefe + Treppe + Farbe
ab 965,⁵⁵ / 1.149,- €

Wickelaufgabe

Maße (B x H): 122 x 4 cm

756791H32* 76 cm tief 108,⁴⁰ / 129,- €756792H32* 90 cm tief 116,⁸¹ / 139,- €

Flexeo®

Wickelkommode, mit 24 Schüben

Die praktische Wickelkommode bietet mit 24 Aufbewahrungsschüben richtig viel Stauraum! Jedes Kind kann hier seine eigene Schublade bekommen, in der die persönlichen Gegenstände und Kleidung aufbewahrt werden. Die Boxen einfach mit Erkennungsbildern kennzeichnen und schon ist die Zuordnung im Alltag einfacher. Max. Beladegewicht pro Schub: 5 kg
Maße (B x H): 108,5 x 116 cm
Lieferung ohne Deko

809094H32 + Dekor + Tiefe + Stellart (S. 253) + Farbe
ab 839,⁵⁰ / 999,- €

Wickelaufgabe

Maße (B x H): 104 x 4 cm

756787H32* 76 cm tief 96,⁶⁴ / 115,- €

756788H32* 90 cm tief 100,- / 119,- €

Bitte wählen Sie aus:

Variante 1: Dekor

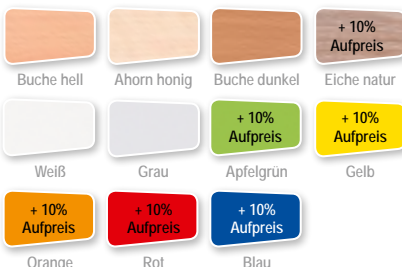

Variante 2: Tiefe

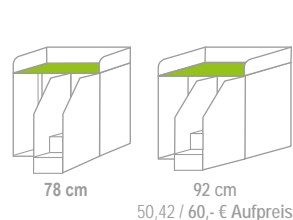

Variante 3: Treppe

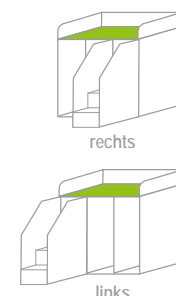

Variante 4: Schubladenfarbe



Flexeo®

Wickelkommode, mit 2 Türen

12 Fächer, davon je 4 hinter einer Tür versteckt, bieten reichlich Platz für Wickelutensilien und Kleidung.
Maße (B x H): 108,5 x 116 cm
Lieferung ohne Deko

809093H32 + Korpus + Türen + Tiefe + Stellart
ab 713,⁴⁴ / 849,- €

- alles gut verstaut
- tolle Farbkombi



Wickelauflage

Maße (B x H): 104 x 4 cm

756787H32* 76 cm tief 96,⁶⁴ / 115,- €
756788H32* 90 cm tief 100,- / 119,- €

Bitte wählen Sie aus:

Variante 1: Dekor Korpus

Buche hell	Ahorn honig	Buche dunkel	Eiche natur
Weiß	Grau	Apfelgrün	Gelb
Orange	Rot	Blau	

Variante 2: Dekor Türen

Buche hell	Ahorn honig	Buche dunkel	Eiche natur
Weiß	Grau	Apfelgrün	Gelb
Orange	Rot	Blau	

Variante 3: Tiefe

78 cm

92 cm

50,42 / 60,- € Aufpreis

Variante 4: Stellart

Rollen
48,74 / 58,- € Aufpreis

Sockel
metallfarben

- für jedes Kind eine Box
- ideal für größere Gruppen

Flexeo®

Wickelkommode, mit 20 Eigentumsboxen

Die 20 Boxen einfach mit Erkennungsbildern kennzeichnen, sodass die Zuordnung einfacher wird.
Maße (B x H): 126,8 x 116 cm. Max. Beladegewicht pro Schub: 5 kg
Lieferung ohne Deko

809096H32 + Dekor + Tiefe + Stellart + Farbe
ab 797,⁴⁸ / 949,- €



Wickelauflage

Maße (B x H): 122 x 4 cm

756791H32* 76 cm tief 108,⁴⁰ / 129,- €
756792H32* 90 cm tief 116,⁸¹ / 139,- €

Bitte wählen Sie aus:

Variante 1: Dekor

Buche hell	Ahorn honig	Buche	Eiche natur
Weiß	Grau	Apfelgrün	Gelb
Orange	Rot	Blau	

Variante 2: Tiefe

78 cm

92 cm

50,42 / 60,- € Aufpreis

Variante 3: Stellart

Rollen
48,74 / 58,- € Aufpreis

Sockel
metallfarben

Variante 4: Boxenfarbe

Grün	Blau
Weiß	



kinderleicht zu transportieren

Stapelbare Liegen

Ideal zur schnellen Schlaf- und Ruheraumgestaltung. Die leichten Kinderliegen lassen sich schnell und platzsparend aufeinander stapeln.

Material: Kunststoff

- besondere Standsicherheit
- keine scharfen Kanten
- feuerbeständiges Material
- luftdurchlässige Auflagefläche
- einfach zu reinigen, schnell trocknend
- hohe Strapazier- und Belastbarkeit
- besonders leicht (3,8 kg)
- Tragfähigkeit bis 50 kg
- Maße: 144 x 57 cm

■ Liege gelb

58902H32 Stück 37,⁸² / 45,- €
ab 10 Stück je 32,⁷⁷ / 39,- €

■ Liege hellblau

58903H32 Stück 37,⁸² / 45,- €
ab 10 Stück je 32,⁷⁷ / 39,- €

■ Liege grün

59655H32 Stück 37,⁸² / 45,- €
ab 10 Stück je 32,⁷⁷ / 39,- €

■ Liege grau

59653H32 Stück 37,⁸² / 45,- €
ab 10 Stück je 32,⁷⁷ / 39,- €

Rollen, 4 Stück

58904H32 4 Stück 8,³⁹ / 9,⁹⁹ €



auch mit Rollen lassen sich die Betten ineinander stapeln

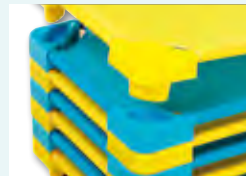

Bettfüße stecken ohne Hohlräume sicher ineinander



schnell und einfach zu reinigen (abwaschbar)



passend zur Liege

Gleich mitbestellen:

Schmuse-Schlafsack für stapelbare Liege

- super kuscheliges Material
- einfache und schnelle Befestigung durch Klettverbinder
- schnelles Aufräumen durch Stapeln mit Schlafsack
- perfekter Halt durch genügend Klettbänder
- Sommer- und Winterseite

Geborgen und geschützt fühlen sich die Kinder eingemummelt in diesem Schmuse-Schlafsack. Der Schlafsack wurde speziell für Kitas entwickelt. Dank Sommer- und Winterseite ist angenehmes Schlafen zu jeder Jahreszeit möglich. Die Liegen lassen sich schnell aufräumen, da sie mit Schlafsack stapelbar bleiben.

Washbar bei 30 °C (Klettbänder vor dem Waschen zusammenschließen). Material: Oberseite: 100% Polyester Unterseite: 100% Baumwolle. Maße: 135 x 80/65 cm

55868H32 25,¹³ / 29,⁹⁰ €

- erhöhtes Kopfteil gegen Herunterfallen von Kopfkissen
- stapelbar samt Decke, Matratze und Kopfkissen



Stapelbare Liege „Ahorn“

Aus Ahorn-Massivholz. Stapelbar.
Maße: 135 x 65 x 29 cm; Belastbar bis ca. 60 kg
Matratze bitte separat bestellen.

57070H32* 100,- / 119,- €

Wasserdichte Matratze

Aus Molitan, allseitig mit einer wasserdichten, gummierten Diffusionsschicht bezogen. Aus diesem Grund leicht zu reinigen. Matratzen in drei Farbausführungen: Gelb, Orange, Dunkelblau.

Maße: 61 x 130 x 8 cm

Material: Bezug: 100% Polypropylen (PP),
waschbar bei 60 °C

Matratze: Schaumstoff, 100% Polyurethan (PU)

57071H32* Gelb
57072H32* Orange
57073H32* Dunkelblau

je 49,⁵⁸ / 59,- €

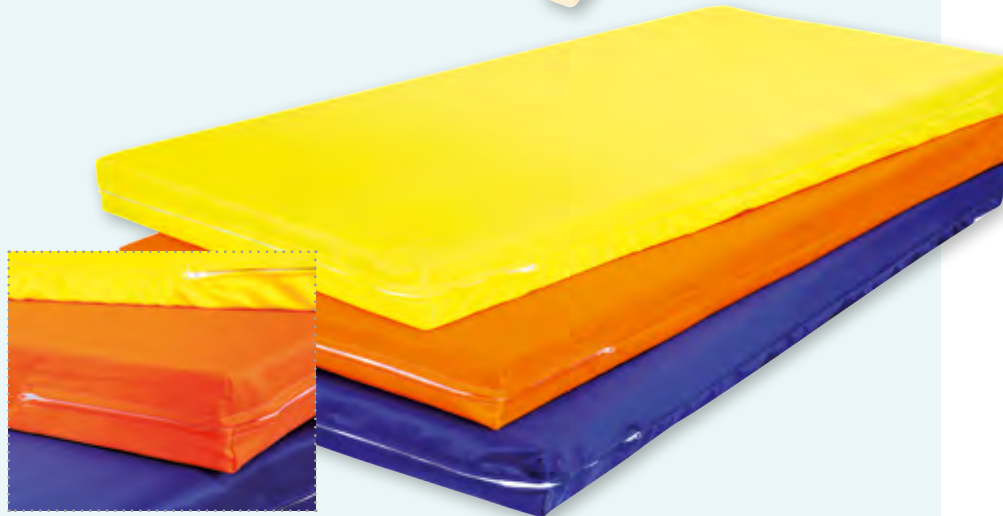

Mobiles Bettgestell

Für bis zu 10 stapelbare Ahorn-Liegen.

Maße: 75 x 143 x 10 cm

Belastbar bis max. 105 kg

57096H32* 79,⁸³ / 95,- €



Set: Federbett mit Kopfkissen

Aus 100% Baumwolle und mit hohlen antiallergischen Hollofil-Fasern gefüllt, 320 g/m². Sie sind überstept und deshalb formstabil. Sie sorgen für einen angenehmen Schlaf, da sie dank ihrer Füllung leicht und wärmehaltend sind. Geeignet für Allergiker und Asthmatiker!

Waschbar bei 40 °C

Bettformat: 132 x 97 cm

Kopfkissenformat: 39 x 59 cm

Set: Federbett mit Kopfkissen

57074H32* 2-teilig 32,⁷⁷ / 39,- €



Bettlaken

Aus 100% Baumwolle. Für Waschmaschine geeignet.

Maße: 150 x 80 cm

Waschbar bei 60 °C

57075H32* 4,¹⁹ / 4,⁹⁹ €



Jeansschürze Poudgy

Im Kindergartenalltag sind sie absolute Helfer. Denn alles, was man nicht mit zwei Händen festhalten kann (wie z. B. Taschentücher, Telefon, Schlüssel ...), aber immer griffbereit haben sollte, kann in unseren aus Stretch-Jeans gefertigten großen Schürzen-Taschen unterkommen. Vor allem, wenn man gern Röcke und Kleider trägt und vergeblich nach Hosentaschen sucht.

Das Poudgy im zeitlosen Jeans-Look kann über jedem Kleidungsstück problemlos getragen werden und sieht dabei auch noch richtig schick aus. Die beiden Bänder zum Zubinden haben wir extralang gemacht – so kann eventuell auch vorn zugebunden werden. Der Clou ist ein kleines einclipbares Namensanhängchen, mit dem jede/r sein Poudgy auch zu seinem machen kann.

Material: 65% Baumwolle, 35% Polyester
Waschbar bei 30 °C
Maße (B x H): 93 x 34 cm, Schnurlänge 86,5 cm
Lieferung ohne Inhalt

57113H32 8,³² / 9,⁹⁰ €



Spannbetttuch Frottee in Blau oder Grün

Material: 80% Baumwolle, 20% Polyester
Maße: 90 x 40 cm

57520H32* Blau
57522H32* Grün je 5,⁸⁴ / 6,⁹⁵ €

Maße: 60 x 120 cm & 70 x 140 cm

57521H32* Blau
57523H32* Grün je 7,⁵² / 8,⁹⁵ €



Bettlaken

Aus 100% Baumwolle.
Für Waschmaschine geeignet, waschbar bei 60 °C.
Maße: 150 x 80 cm

57075H32* 4,¹⁹ / 4,⁹⁹ €



Bettwäsche für süße Träume

Bettwäsche kariert, grün

In dieser Bettwäsche ruhen Ihre Schützlinge sicher und wohl behütet.

Mit Reißverschlüssen zum Schließen.

Maße: Kissen: 41 x 63 cm
Decke: 104 x 140 cm

Material: 100% Baumwolle, waschbar bei 60°C.

58933H32* 2-teilig 16,⁸⁰ / 19,⁹⁹ €

Bettwäsche kariert, rot

In dieser Bettwäsche ruhen Ihre Schützlinge sicher und wohl behütet.

Mit Reißverschlüssen zum Schließen.

Maße: Kissen: 41 x 63 cm
Decke: 104 x 140 cm

Material: 100% Baumwolle, waschbar bei 60°C.

58932H32* 2-teilig 16,⁸⁰ / 19,⁹⁹ €

Bettwäsche kariert, blau

In dieser Bettwäsche ruhen Ihre Schützlinge sicher und wohl behütet.

Mit Reißverschlüssen zum Schließen.

Maße: Kissen: 41 x 63 cm
Decke: 104 x 140 cm

Material: 100% Baumwolle, waschbar bei 60°C.

56819H32* 2-teilig 16,⁸⁰ / 19,⁹⁹ €



- hygienische Schnulleraufbewahrung
- inkl. 12 Bechern
- Becher sind herausnehmbar und spülmaschinengeeignet



Schnullerhaus, inkl. 12 Bechern

Wohin mit all den Schnullern? Das Schnullerhaus bietet dafür eine hygienische und ordentliche Lösung. Die Becher aus Melamin bieten Platz für 12 Schnullis. Zur besseren Zuordnung einfach mit Erkennungsbildern kennzeichnen. Die Becher sind herausnehmbar und spülmaschinengeeignet. Zur Selbstmontage.

Lieferung ohne Erkennungsbilder
Material Schnullerhaus: MDF
Material Becher: Kunststoff
Maße (H x B x T): 57 x 38 x 12 cm
756349H32

142,⁰² / 169,- €

Ruheräume nutzen!

für Allergiker geeignet



Winterbett



Sommerbett



Bett-Füllung
schwer
entflammbar

Bettfüllung – schwer entflammbar

Schwer entflammbare Bettfüllung für guten Schlafkomfort. Ideal auch für Allergiker geeignet. Die Füllung und Verarbeitung erlaubt thermische (Kochwäsche) und chemothermische Desinfektionswäsche. Auch Dampfdesinfektion ist möglich.

Waschbar bei 95 °C

Trocknung: Wäschetrockner

Bettdecke bis 120 °C und Kopfkissen bis 100 °C

Maße: Kopfkissen 40 x 60 cm; Bettdecke 100 x 135 cm

Material: Füllung & Bezug 100% Polyester (Trevira CS)

57133H32* Kissen 20,⁹⁷ / 24,⁹⁵ €

57132H32* Bettdecke 67,¹⁸ / 79,⁹⁵ €

Set: Sommer-Bettfüllung

Mit Komfort ausruhen! Passend zu unseren stapelbaren Liegen (S. 230) entspannen Kinder auf dem weichen Kopfkissen und schlüpfen dabei gerne unter die Decke. Für Allergiker geeignet. Trocknergeeignet.

Maße: Kopfkissen 39 x 59 cm, Bettdecke 132 x 97 cm

Material außen: 65% Polyester, 35% Baumwolle, Material

Füllung: 100% Polyester

Waschbar bei 95 °C

54364H32* 2-teilig

20,⁹⁷ / 24,⁹⁵ €

Set: Winter-Bettfüllung

Aus 100% Baumwolle und mit hohlen antiallergischen Hollofil-Fasern gefüllt, 320 g/m². Sie sind übersteppt und deshalb formstabil. Sie sorgen für einen angenehmen Schlaf, da sie dank ihrer Füllung leicht und wärmehaltend sind. Geeignet für Allergiker und Asthmatiker!

Waschbar bei 40 °C

Bettformat: 132 x 97 cm

Kopfkissenformat: 39 x 59 cm

Set: Federbett mit Kopfkissen

57074H32* 2-teilig

32,⁷⁷ / 39,- €



Schlafblatt, inkl. Liegepolster

Entführen Sie Ihre Kleinen in einen Blätterwald zum Schlafen. Wenn die Äuglein dann schwer werden, haben sie so einen kuscheligen Platz für deren fantasievolle Träume.

Durch die Form fühlen sich die Kleinen geborgen und sicher. Die angenehme Höhe des Rahmens lässt die Kleinen die Umgebung beobachten und garantiert kein schnelles Entwischen. In dem besonders weichen Mikrofaser-Bezug fühlt sich jedes Ihrer Kinder pudelwohl. Die Kombination aus mehreren Schlafblättern erzeugt einen schönen Blattfächer. So haben Sie alle Ihre Feen im Auge. Das Blatt besteht aus einem Schaumstoff-Rahmen und einer Matratze. Das Anti-Rutsch-Material am Boden verhindert das Verrutschen des Blattes. Der Bezug ist mit einem Reißverschluss leicht zu entfernen und waschbar bei 30 °C. Lieferung ohne Deko-Material: Weichschaumstoff, 100% Polyurethan (PU) Bezug: Mikrofaser (100% Polyester)

Maße: ca. 30 x 120 x 68 cm, Stück

58386H32* Stück

166,³⁹ / 198,- €

Schlafblatt



Krippenbetten



- stapelbar
- in 5 Farben
- schnell aufgestellt

Krippen-Schaum-Bett mit Matratze

Ideal für Krippenkinder, da diese leicht raus- und rein-krabbeln können. Die Betten sind **superleicht** und deshalb einfach zu transportieren. Sie können wunderbar **übereinander gestapelt** werden. In vielen verschiedenen Farben erhältlich. Lieferung ohne Decken

Maße:

Bett: 20 x 113 x 63 cm, Matratze: 10 x 100 x 50 cm

Material: Bezug Kunstleder (65% Polyester, 35% Baumwolle) mit Beschichtung aus Polyurethan (PU);

Material Matratze: Bezug aus 100% Polyester

Füllung: Weichschaumstoff, 100% Polyurethan (PU)

- 1.. 59310H32* Bett Hellblau
- 2.. 59308H32* Bett Hellgrün
- 3.. 59309H32* Bett Dunkelgrün
- 4.. 59307H32* Bett Orange
- 5.. 59306H32* Bett Gelb

je 142,⁰² / 169,- €

stapelbar

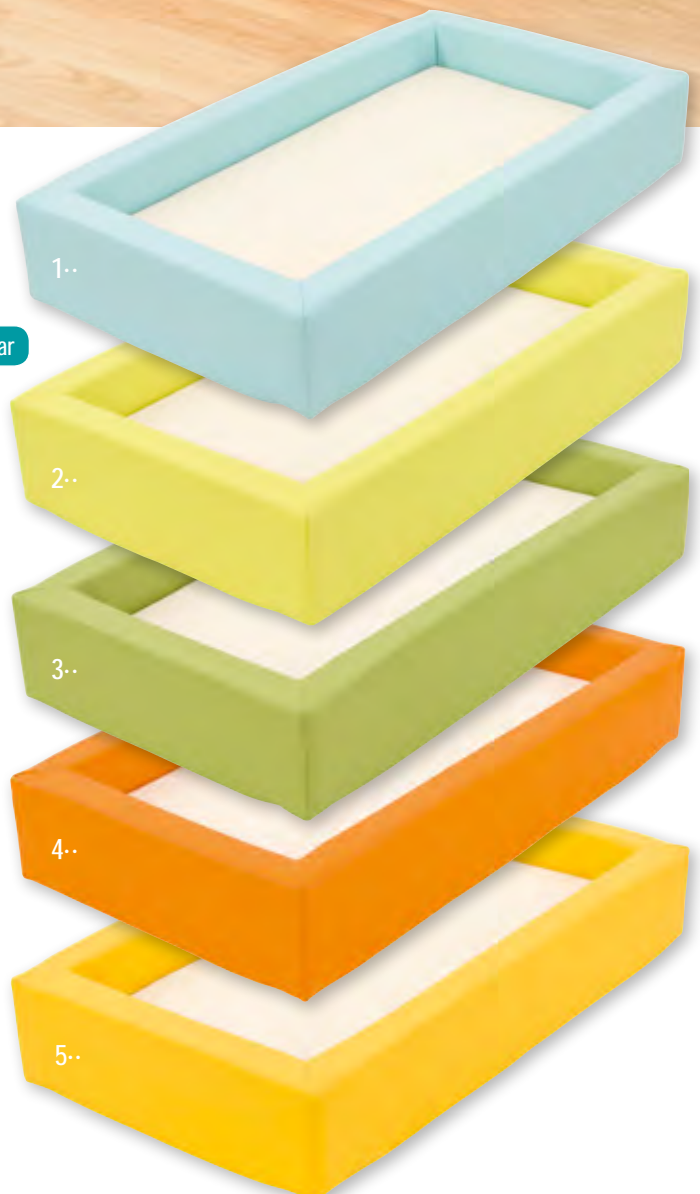



Schlafgelegenheiten ...

Nino

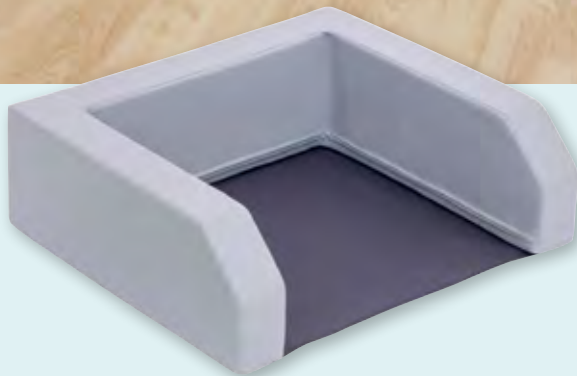

Liegepolster
auf Seite 262

flexibel
kombinieren ...

Kuschel-U Nino ohne Liegepolster

... mit dem Kuschel-U ganz einfach und schnell Schlafgelegenheiten aufbauen. Für einen angenehm ruhigen Schlaf und räumliche Trennung sorgen hohe Seitenwände. Lieferung ohne Liegepolster

Maße: 25 x 60 x 80 cm

Material: Kunstleder (100% Polyester mit Beschichtung aus Polyvinylchlorid (PVC)), Schaum: 100% Polyurethan (PU)

Lieferung ohne Liegepolster und Bettwäsche

59132H32* 80,⁶⁷ / 96,- €

passend für alle Liegepolster
mit 60 cm Breite

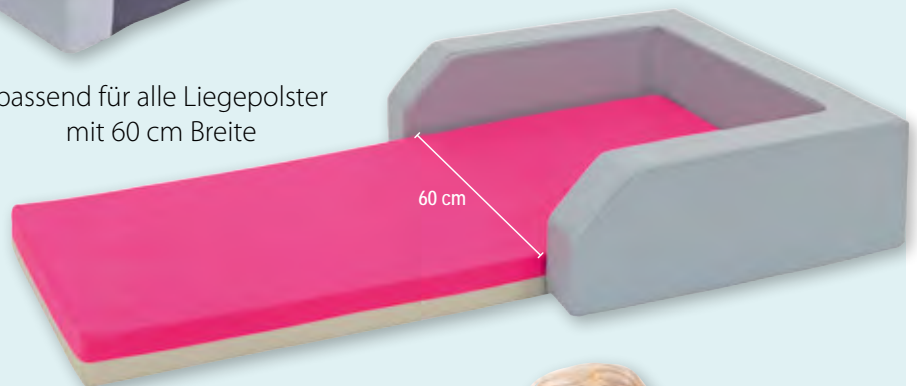

Sitzring „Benito“

Hält Ihr Baby bequem in einer aufrechten Sitzhaltung. Der Ring gibt Ihren Kleinen ein Sicherheitsgefühl und Halt. Feucht abwaschbar.

Mandarine/Gelb

Maße (H x B x T): 20 x 55 x 40 cm

Füllung: Schaumstoffkern 100% Polyurethan (PU).

Bezug: Kunstleder (50% Baumwolle, 50% Polyester) mit Polyurethan-Beschichtung (PU), Unterseite rutschfest 100% Polyurethan (PU)

55355H32* 66,³⁹ / 79,- €



- für Kindergarten und Krippe
- leichter und flexibler als die meisten schlafmöglichkeiten
- einfaches Aufbauen und Zusammenklappen
- genügend Platz für Bettwäsche

Vorteile Kunstleder:

- tolle Kombinationsmöglichkeiten
- flammhemmend
- scheuerbeständig
- Oeko-Tex® Standard 100
- phthalatfrei
- sehr robust



Klappbettliege

Platzsparend stapelbare Klappbettliegen. Schnell die Liegefläche zum Ausruhen und Schlafen aufklappen und anschließend wieder einklappen und ordentlich aufeinander stapeln. Höhere Seitenteile am Kopf sorgen für ruhigen Schlaf und leichtere räumliche Trennung. Mit dem passenden Rollwagen können Sie die Liegen nach Gebrauch ganz einfach transportieren und platzsparend, sogar mit Bettwäsche, aufbewahren. Mit leicht abwaschbarem Kunstlederbezug. Rollwagen bitte separat bestellen (siehe Seite 237).
Material Bezug: Kunstleder aus 100% Polyester mit Beschichtung aus Polyvinylchlorid (PVC);
Schaum aus 100% Polyurethan (PU))

BeBe Nino

In 2 tollen Farben!

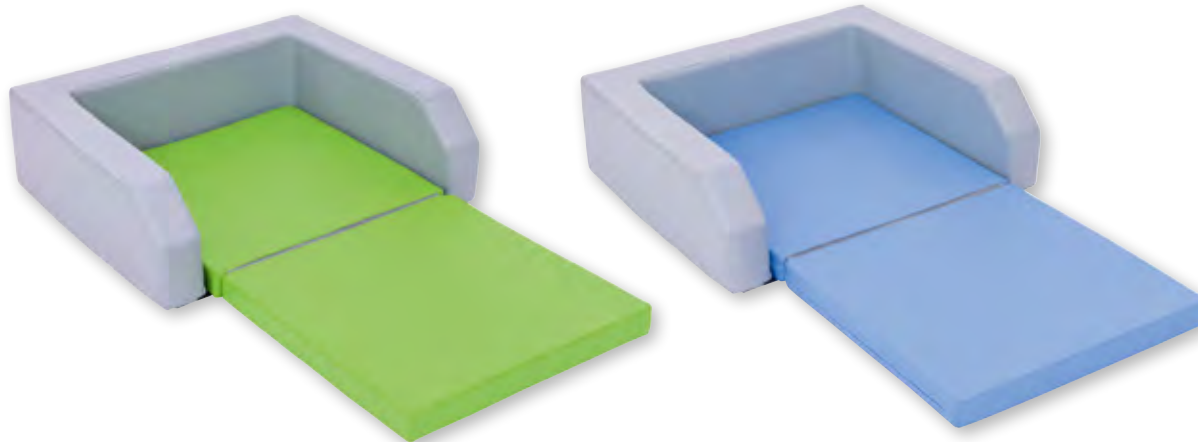

1- Klappbettliege Krippe, grün

Maße: 25 x 80 x 60 cm
Matte ausgeklappt: 6 x 60 x 120 cm
Matte zusammengeklappt: 12 x 60 x 60 cm
Gewicht ca. 3 kg
59689H32*

125,²¹ / 149,- €

2- Klappbettliege Krippe, blau

Maße: 25 x 80 x 60 cm
Matte ausgeklappt: 6 x 60 x 120 cm
Matte zusammengeklappt: 12 x 60 x 60 cm
Gewicht ca. 3 kg
59559H32*

125,²¹ / 149,- €



Liegepolster in 4 Größen erhältlich

Für Kinderkrippen und Kindergärten zu empfehlen.

Die 2 unterschiedlichen Materialien der Oberflächen garantieren eine flexible Nutzung der Liegepolster. Ob zum Toben und Turnen oder zum Ruhen und Schlafen – je nach Nutzung können Sie die eine oder die andere Seite verwenden.

Bezug durch Reißverschluss abnehmbar. Waschbar bei 30 °C Handwäsche.

Material Bezug: Kunstleder: 65% Polyester, 35% Baumwolle mit 100% Polyurethan-Beschichtung (PU)
Stoff: 80% Baumwolle, 20% Polyester; Füllung: Weichschaumstoff, 100% Polyurethan (PU)



Passende Klappbettliege
auf Seite 261



Rollwagen für Klappbettliege

Maße: 8 x 60 x 80 cm, Gewicht: ca. 14 kg
Mit 4 Rollen (2 sind feststellbar)

59072H32*

125,²¹ / 149,- €

in 60 cm Komfortbreite



Klassiker in tollen Farben - zum Turnen, Toben und Ausruhen

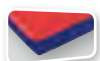

Liegepolster – Rot-Blau-Kombination
Kunstleder: rot, Stoff: dunkelblau

Krippe:
Maße: 6 x 115 x 60 cm

756566H32*

Kindergarten:
Maße: 8 x 130 x 60 cm

756560H32*

Vorschule:
Maße: 8 x 140 x 60 cm

58468H32*

Hort/Schule:
Maße: 8 x 160 x 60 cm

58469H32*



Liegepolster – Grün-Kombination
Kunstleder: hellgrün, Stoff: dunkelgrün

756567H32*

756561H32*

58478H32*

58484H32*



Liegepolster – Blau-Kombination
Kunstleder: hellblau, Stoff: dunkelblau

756568H32*

756563H32*

58480H32*

58486H32*



Liegepolster – Beige-Kombination
Kunstleder: hellbeige, Stoff: dunkelbeige

756569H32*

756564H32*

58482H32*

58488H32*



Liegepolster – Grau/Grün-Kombination
Kunstleder: grau, Stoff: hellgrün

756570H32*

756565H32*

756767H32*

756765H32*

Stück

je 35,⁷¹ / 42,⁵⁰ €

je 36,⁹⁷ / 44,- €

je 41,¹⁸ / 49,- €

je 49,⁵⁸ / 59,- €

ab 10 Stück einer Farbkombination

je 34,⁰³ / 40,⁵⁰ €

je 35,²⁹ / 42,- €

je 38,⁶⁶ / 46,- €

je 46,⁹⁷ / 55,⁹⁰ €

ab 20 Stück einer Farbkombination

je 31,⁹³ / 38,- €

je 32,⁷⁷ / 39,- €

je 36,⁹⁷ / 44,- €

je 44,⁴⁵ / 52,⁹⁰ €



Abb.: Dekor Weiß, Belag Teppich Limette

LIEGEPOLSTER-PODESTE

MIT LINOLEUM- ODER TEPPICHBELAG

mit Belüftungslöchern
auf der Rückseite

Podest für Liegepolster

Das Liegepolster-Podest fungiert sowohl als Spielebene, als auch als **Liege- und Kuscheelfläche**. Obendrein verstauen Sie die Liegepolster platzsparend im Inneren des Podests. Sie haben die Wahl zwischen **2 Höhen**: Die Liegepolster-Podeste sind mit 2 oder 3 Fächern erhältlich. Auch das **Dekor** können Sie je nach Ihren Bedürfnissen und Ihrer Einrichtung auswählen. **Beim Belag** haben Sie die Wahl zwischen **Linoleum** und **Tretford-Teppich**.
Lieferung ohne Deko und Liegepolster

758145H32 + Dekor + Höhe

+ Belag + Farbe

360,⁵⁰ / 429,- €

Bitte Dekor, Höhe, Belag-Art & Belag-Farbe angeben!



24 x 75 x 150 cm

36 x 75 x 150 cm

Bitte wählen Sie aus:

Variante 1: Dekor



Eiche

Birke

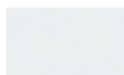

Weiß

Variante 2: Höhe



24 cm



36 cm

29,41 / 35,- €
Aufpreis

Variante 3: Belag-Art

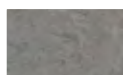

Linoleum



Teppich
16,81 / 20,- €
Aufpreis

Variante 4: Belag-Farbe

Linoleum
GraublauLinoleum
DunkelgrünLinoleum
LimetteLinoleum
DunkelblauLinoleum
GrauLinoleum
GelbLinoleum
BraunTeppich
GrauTeppich
LimetteTeppich
PetrolTeppich
BraunTeppich
GelbTeppich
OzeanblauTeppich
DunkelblauTeppich
SmaragdgrünTeppich
Irischgrün

Flexeo® Liegepolsterschränke/regale

Höhe: 190 cm
Breite: 158,5 cm
Tiefe: 60 cm



Abb.: Dekor Ahorn honig, Lieferung ohne Liegepolster



Liegepolsterregal mit 20 kleinen Schubladen

Einzelmaße: Anbauregal 64,1 cm, Hauptregal 94,4 cm
Gesamtmaße (H x B x T): 190 x 158,5 x 60 cm

Für 9 Liegepolster

809041H32 + Dekor + Polsterhöhe + Farbe

1.024,³⁷ / 1.219,- €

Aufgebaut geliefert • Frei Verwendungsstelle • 5 Jahre Garantie

Liegepolsterschrank mit 20 kleinen Schubladen und 1 Drehtür

Einzelmaße: Anbauschränk 64,1 cm, Hauptregal 94,4 cm
Gesamtmaße (H x B x T): 190 x 158,5 x 60 cm

Für 9 Liegepolster

809043H32 + Dekor + Polsterhöhe + Schließbart + Farbe

ab 1.108,⁴⁰ / 1.319,- €

Aufgebaut geliefert • Frei Verwendungsstelle • 5 Jahre Garantie

Liegepolsterregal mit 10 großen Schubladen

Einzelmaße: Anbauregal 64,1 cm, Hauptregal 94,4 cm
Gesamtmaße (H x B x T): 190 x 158,5 x 60 cm

Für 9 Liegepolster

809042H32 + Dekor + Polsterhöhe + Farbe

1.024,³⁷ / 1.219,- €

Aufgebaut geliefert • Frei Verwendungsstelle • 5 Jahre Garantie

Liegepolsterschrank mit 10 großen Schubladen und 1 Drehtür

Einzelmaße: Anbauschränk 64,1 cm, Hauptregal 94,4 cm
Gesamtmaße (H x B x T): 190 x 158,5 x 60 cm

Für 9 Liegepolster

809044H32 + Dekor + Polsterhöhe + Schließbart + Farbe

ab 1.108,⁴⁰ / 1.319,- €

Aufgebaut geliefert • Frei Verwendungsstelle • 5 Jahre Garantie

Bitte wählen Sie aus:

Variante 1: Dekor



Variante 2: Polsterhöhe

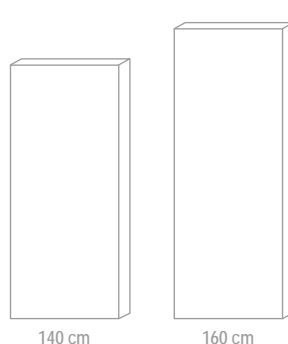

Variante 3: Schließbart

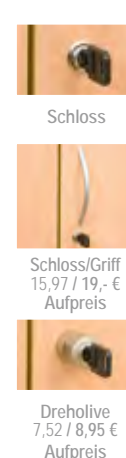

Variante 4: Schubladenfarbe

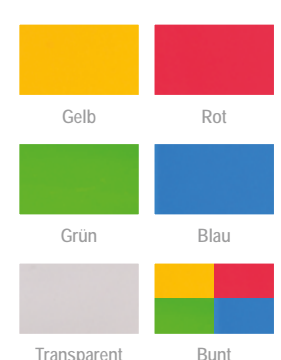

Bei Farbe „Bunt“ erfolgt die Lieferung wie auf den Bildern abgebildet. Andere Farbkombinationen sind auf Anfrage gerne möglich.

Klassiker in tollen
Farben - zum Turnen,
Toben und Ausruhen

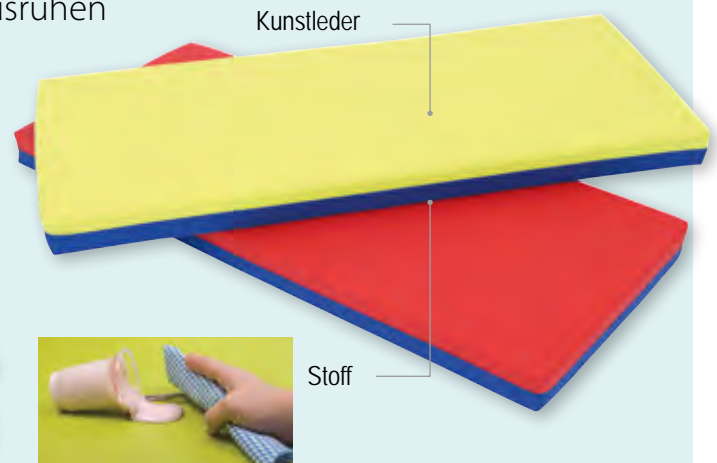

Liegepolster in 4 Größen erhältlich

Für Kinderkrippen und Kindergärten zu empfehlen.

Die 2 unterschiedlichen Materialien der Oberflächen garantieren eine flexible Nutzung der Liegepolster.

Ob zum Toben und Turnen oder zum Ruhen und Schlafen – je nach Nutzung können Sie die eine oder die andere Seite verwenden.

Bezug durch Reißverschluss abnehmbar. Waschbar bei 30 °C Handwäsche.

Material Bezug: Kunstleder: 65% Polyester, 35% Baumwolle mit 100% Polyurethan-Beschichtung (PU)

Stoff: 80% Baumwolle, 20% Polyester; Füllung: Weichschaumstoff, 100% Polyurethan (PU)

	Krippe: Maße: 6 x 60 x 115 cm	Kindergarten: Maße: 8 x 60 x 130 cm	Vorschule: Maße: 8 x 60 x 140 cm	Hort/Schule: Maße: 8 x 60 x 160 cm
Liegepolster – Rot-Blau-Kombination Kunstleder: rot, Stoff: dunkelblau	756566H32*	756560H32*	58468H32*	58469H32*
Liegepolster – Grün-Kombination Kunstleder: hellgrün, Stoff: dunkelgrün	756567H32*	756561H32*	58478H32*	58484H32*
Liegepolster – Blau-Kombination Kunstleder: hellblau, Stoff: dunkelblau	756568H32*	756563H32*	58480H32*	58486H32*
Liegepolster – Beige-Kombination Kunstleder: hellbeige, Stoff: dunkelbeige	756569H32*	756564H32*	58482H32*	58488H32*
Liegepolster – Grau/Grün-Kombination Kunstleder: grau, Stoff: hellgrün	756570H32*	756565H32*	756767H32*	756765H32*
Stück	je 35, ⁷¹ / 42, ⁹⁰ €	je 36, ⁹⁷ / 44,- €	je 41, ¹⁸ / 49,- €	je 49, ³⁸ / 59,- €
ab 10 Stück einer Farbkombination	je 34, ⁰³ / 40, ⁹⁰ €	je 35, ²⁹ / 42,- €	je 38, ⁶⁶ / 46,- €	je 46, ⁹⁷ / 55, ⁹⁰ €
ab 20 Stück einer Farbkombination	je 31, ⁹³ / 38,- €	je 32, ⁷⁷ / 39,- €	je 36, ⁹⁷ / 44,- €	je 44, ⁴⁵ / 52, ⁹⁰ €

Abb.: Dekor Ahorn honig,
Lieferung ohne Liegepolster

Flexeo® Liegepolsterregal mit 2 Fachböden

Außenmaße (H x B x T): 190 x 94,4 x 60 cm

Für 9 Liegepolster

809045H32* + Dekor + Polsterhöhe

536,⁹⁷ / 639,- €

Bitte Dekor + Polsterhöhe angeben (S. 264)

Aufgebaut geliefert • Frei Verwendungsstelle • 5 Jahre Garantie





Sie haben die Wahl:

Grau/Grün

Grau/Pink

Grau/Hellblau

Sofas für **Kindergarten und Krippe** – mit Kunstlederbezug

Clubbo

Die modularen Sofas bestehen aus Bausteinelementen, mit denen Sie absolut flexibel nach Ihren Raumgegebenheiten einrichten. Mal sind sie ein platzsparendes Kompaktmöbel, mal formen Sie großzügig ganze Sofa-Kuschellandschaften für Ihre Kleinen.

Auf jeden Fall sind diese Sofabausteine für den Kiga-Alltag bestens geeignet.

Pflegeleicht, formstabil, zeitlos und vor allem robust – das sind die Merkmale, die Clubbo ausmachen.

Material: Kunstleder aus 100% Polyester mit Beschichtung aus Polyvinylchlorid (PVC) Schaum aus 100% Polyurethan (PU)

Reinigung: abwaschbar





1· Hocker, 25 x 60 x 60 cm

59049H32*  Grün
 59016H32*  Pink
 59100H32*  Hellblau je 80,⁶⁷ / 96,- €



2· Sofablock, 25 x 120 x 60 cm

59040H32*  Grün
 59010H32*  Pink
 59094H32*  Hellblau je 142,⁰² / 169,- €



3· Viertelkreis, 25 x 60 x 60 cm

59052H32*  Grün
 59018H32*  Pink
 59102H32*  Hellblau je 80,⁶⁷ / 96,- €



4· Sessel mit Rückenlehne, 55 x 60 x 60 cm

59046H32*  Grün
 59014H32*  Pink
 59098H32*  Hellblau je 108,⁴⁰ / 129,- €



5· Sofa mit Rückenlehne, 55 x 120 x 60 cm

59037H32*  Grün
 59008H32*  Pink
 59092H32*  Hellblau je 167,²³ / 199,- €



6· Hocker rund, Ø 60 x 25 cm

59020H32*  Pink
 59104H32*  Hellblau je 83,¹⁹ / 99,- €





7· Ecke mit Rückenlehne, 55 x 60 x 60 cm

59043H32*  Grün
 59012H32*  Pink
 59096H32*  Hellblau je 125,²¹ / 149,- €



8· Sofa mit Rückenlehne und Armstützen, 55 x 120 x 60 cm

59034H32*  Grün
 59090H32*  Hellblau
 59006H32*  Pink je 192,⁴⁴ / 229,- €



9· Kuschelrolle 120 x 20 cm

59032H32*  Grün
 59004H32*  Pink
 59087H32*  Hellblau je 49,⁵⁸ / 59,- €



10· Kuschelrolle 60 x 20 cm

59030H32*  Grün
 59002H32*  Pink
 59084H32*  Hellblau je 32,⁷⁷ / 39,- €



11· Kissen, 35 x 35 cm

59028H32*  Grün
 58999H32*  Pink
 59082H32*  Hellblau je 13,⁴⁵ / 16,- €

Schaumpodeste

Alle Podeste haben eine Standardbreite von 60 cm und können beliebig zusammengestellt werden.

Kombinationsbeispiel



- zertifiziert nach Oeko-Tex® Standard 100, Produktklasse 1 für Babys und Kleinkinder
- formbeständig, robust und langlebig
- Bezüge durch Reißverschluss abnehmbar
- Mattenkern aus Polyurethan (PU) für einen festen und bequemen Sitz
- mit rutschfester Unterseite
- leicht zu reinigender Kunstlederbezug (mit Seifenwasser)
- phthalatfrei

Material aller Artikel (Seite 268 - 269):

Kunstleder aus 100% Polyester mit Beschichtung aus Polyvinylchlorid (PVC).
Schaum aus 100% Polyurethan (PU)

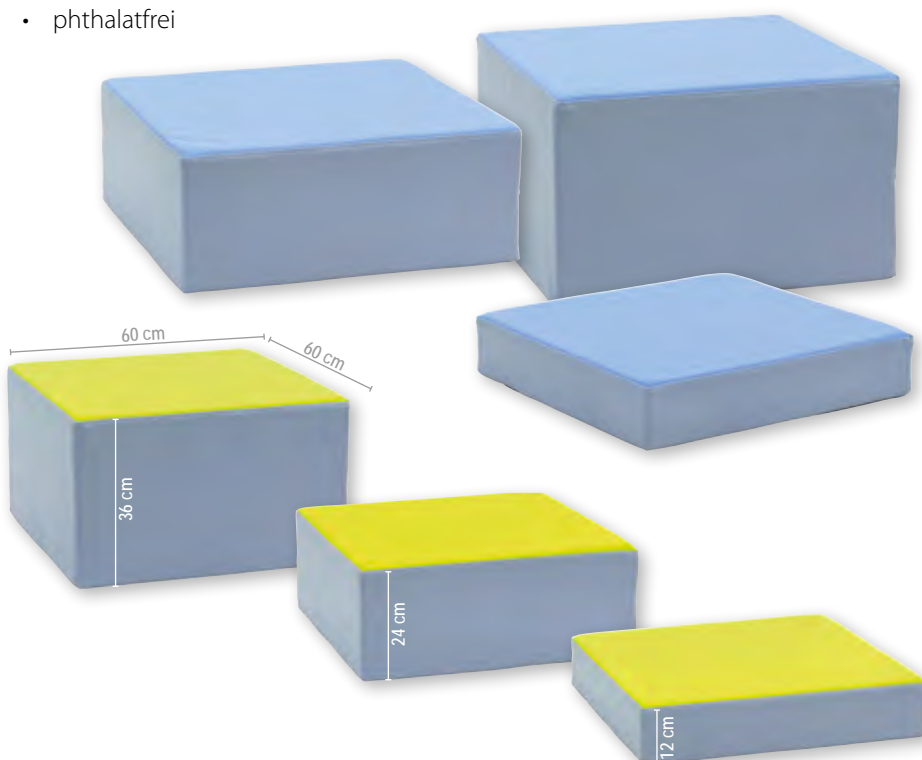

Rutschhemmende Unterseite

1· Podest A

Maße: 12 x 60 x 60 cm
Alle Warnhinweis: 2 (Seite 306)

58947H32* Blau

58946H32* Grün

je 52,¹⁰ / 62,- €

2· Podest B

Maße: 24 x 60 x 60 cm
Alle Warnhinweis: 2 (Seite 306)

58949H32* Blau

58948H32* Grün

je 68,⁹¹ / 82,- €

3· Podest C

Maße: 36 x 60 x 60 cm
Alle Warnhinweis: 2 (Seite 306)

58951H32* Blau

58950H32* Grün

je 83,¹⁹ / 99,- €

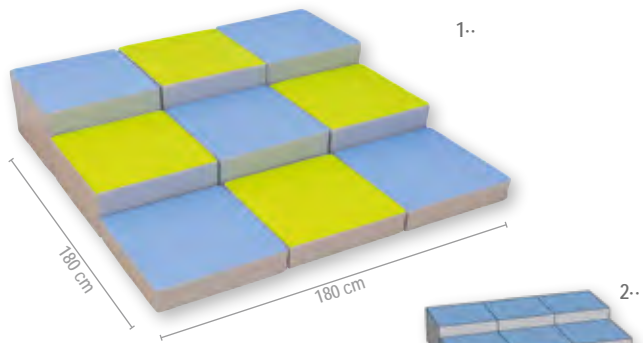

Set „Aron“

Dieses Set besteht aus:

- 3 Schaumpodesten 12 x 60 x 60 cm
- 3 Schaumpodesten 24 x 60 x 60 cm
- 3 Schaumpodesten 36 x 60 x 60 cm
- mit rutschfester Unterseite

Alle Warnhinweis: 2 (Seite 306)

- | | |
|---------------|------------|
| 1.. 58956H32* | Set Aron 1 |
| 2.. 58955H32* | Set Aron 2 |
| 3.. 59065H32* | Set Aron 3 |

je 609,²⁴ / 725,- €

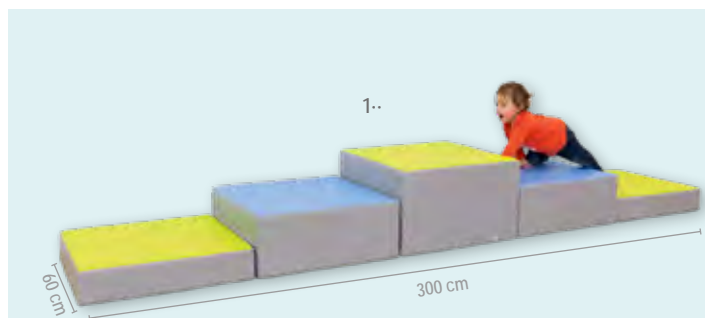

Set „Per“

Dieses Set besteht aus:

- 2 Schaumpodesten 12 x 60 x 60 cm
- 2 Schaumpodesten 24 x 60 x 60 cm
- 1 Schaumpodest 36 x 60 x 60 cm
- mit rutschfester Unterseite

Alle Warnhinweis: 2 (Seite 306)

- | | |
|---------------|-----------|
| 1.. 58952H32* | Set Per 1 |
| 2.. 59133H32* | Set Per 2 |
| 3.. 59063H32* | Set Per 3 |

je 322,⁶⁹ / 384,- €

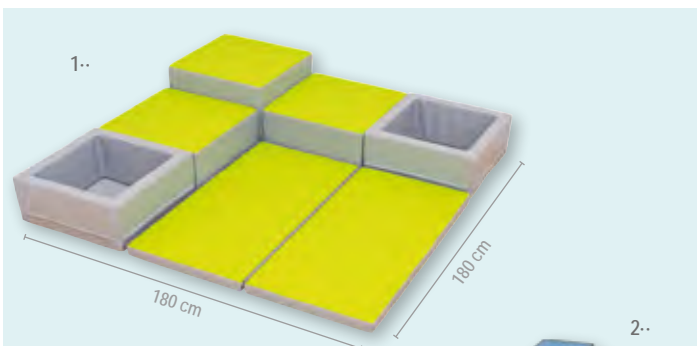

Set „Melina“

Dieses Set besteht aus:

- 2 Schaumpodesten 24 x 60 x 60 cm
- 1 Schaumpodest 36 x 60 x 60 cm
- 1 Mosaikmatte 120 x 120 cm
- 2 Schaum-Spielekisten 24 x 60 x 60 cm
- mit rutschfester Unterseite

Alle Warnhinweis: 2 (Seite 306)

- | | |
|---------------|--------------|
| 1.. 58963H32* | Set Melina 1 |
| 2.. 58964H32* | Set Melina 2 |
| 3.. 59068H32* | Set Melina 3 |

je 449,⁵⁸ / 535,- €

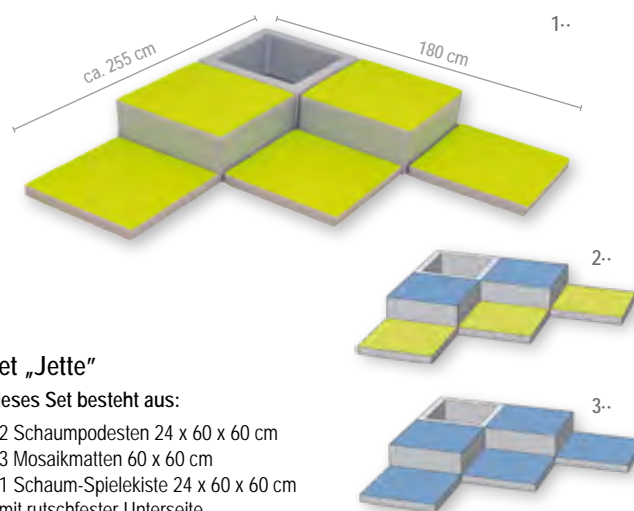

Set „Jette“

Dieses Set besteht aus:

- 2 Schaumpodesten 24 x 60 x 60 cm
- 3 Mosaikmatten 60 x 60 cm
- 1 Schaum-Spielekiste 24 x 60 x 60 cm
- mit rutschfester Unterseite

Alle Warnhinweis: 2 (Seite 306)

- | | |
|---------------|-------------|
| 1.. 58958H32* | Set Jette 1 |
| 2.. 58959H32* | Set Jette 2 |
| 3.. 59064H32* | Set Jette 3 |

je 301,⁶⁸ / 359,- €

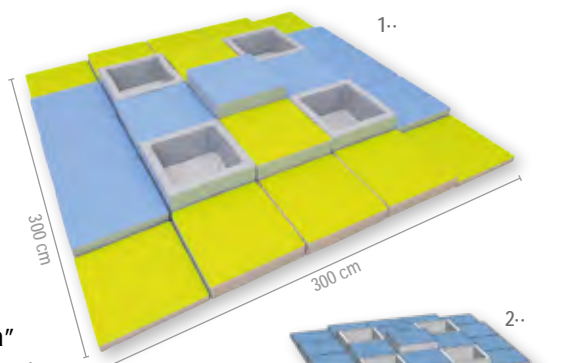

Set „Rawia“

Dieses Set besteht aus:

- 12 Schaumpodesten 12 x 60 x 60 cm
- 4 Schaumpodesten 24 x 60 x 60 cm
- 1 Schaumpodest 36 x 60 x 60 cm
- 4 Mosaikmatten 60 x 60 cm
- 2 Schaum-Spielekisten 24 x 60 x 60 cm
- mit rutschfester Unterseite

Alle Warnhinweis: 2 (Seite 306)

- | | |
|---------------|-------------|
| 1.. 58967H32* | Set Rawia 1 |
| 2.. 58953H32* | Set Rawia 2 |
| 3.. 59067H32* | Set Rawia 3 |

je 1.368,⁹¹ / 1.629,- €

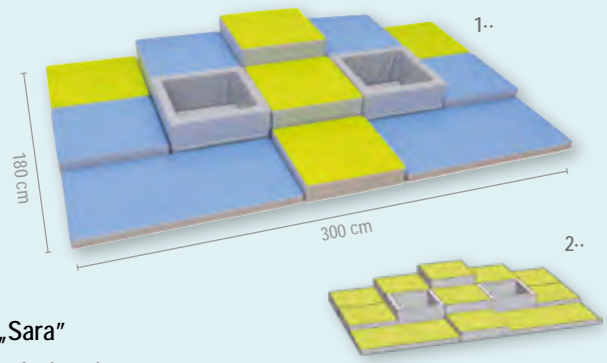

Set „Sara“

Dieses Set besteht aus:

- 5 Schaumpodesten 12 x 60 x 60 cm
- 3 Schaumpodesten 24 x 60 x 60 cm
- 1 Schaumpodest 36 x 60 x 60 cm
- 2 Mosaikmatten 60 x 120 cm
- 2 Schaum-Spielekisten 24 x 60 x 60 cm
- mit rutschfester Unterseite

Alle Warnhinweis: 2 (Seite 306)

- | | |
|---------------|------------|
| 1.. 58965H32* | Set Sara 1 |
| 2.. 58966H32* | Set Sara 2 |
| 3.. 59066H32* | Set Sara 3 |

je 772,²⁷ / 919,- €



Bitte Sitzhöhe auswählen:

Sitzhöhe 29 cm

Sitzhöhe 38 cm



**Lieferung
FREI HAUS**



1·-



Abb. Pink



Abb. Kiwi

2·-



Abb. Schwarz



Abb. Blauviolett

Ottomane mit Halblehne

Der Halblehner bietet viele Stellmöglichkeiten. Je nach Bedarf können Sie die 2 Elemente kombinieren. Es gibt jeweils einen rechten und einen linken Halblehner. Die Elemente können freistehend in den Raum oder an die Wand gestellt werden. So sind Sie stets flexibel. Die Stellfüße sind zur einfachen Selbstmontage und müssen von Ihnen nur noch angeschraubt werden. Es wird kein Werkzeug benötigt. Um den Anforderungen an den Brandschutz gerecht zu werden, ist der Bezug aus Kunstleder flammhemmend nach DIN EN1021-1,-2. Der Bezug aus Trevira CS ist schwer entflammbar nach DIN 4102 (B1).

1·- Ottomane mit Halblehne – rechts
Maße (H x B x T): 63/72 x 72 x 134 cm
Sitzhöhe: 29/38 cm
Schaumkern: schwer entflammbar
5 Füße: Alusilber

83087H32* + Höhe + Farbe
Stoffgruppe 1: Kunstleder 410,⁹² / 489,- €
Stoffgruppe 2: Trevira CS 428,⁵⁷ / 510,- €
Bitte Höhe + Farbe (siehe S. 270/271) angeben!

2·- Ottomane mit Halblehne – links
Maße (H x B x T): 63/72 x 72 x 134 cm
Sitzhöhe: 29/38 cm
Schaumkern: schwer entflammbar
5 Füße: Alusilber

83088H32* + Höhe + Farbe
Stoffgruppe 1: Kunstleder 410,⁹² / 489,- €
Stoffgruppe 2: Trevira CS 428,⁵⁷ / 510,- €
Bitte Höhe + Farbe (270/271) angeben!

Webstoff Trevira CS: INKA: Bezug schwer entflammbar nach B1



Material: 100% Polyester
Leichte Farbabweichungen druckbedingt möglich

INKA, Stoffgruppe 2:



Hellbeige meliert

Orange meliert

Rot-Orange meliert

Rot meliert

Lila meliert

Hellgrün meliert

Dunkelgrün meliert

Hellblau meliert

Dunkelblau meliert

Anthrazit meliert

Lieferung
FREI HAUS



RELAX- Terminal-Serie



Ob in Ihrer Bibliothek, Ihrem Gemeinschafts- oder Gruppenraum, die Relax-Terminal-Serie ist überall einsetzbar. Für Ihre Kinder ist es ein Ort, um sich zurückzuziehen, zu erholen, oder sich mit anderen Kindern zu treffen. Die Relax-Terminal-Serie bietet Platz für viele Kinder. Die Lehne fungiert zum einen als Rückenlehne und zum anderen als Ablagefläche, um z. B. ein Buch zu lesen.

Die Relax-Terminal-Serie bietet eine Vielzahl an Stellvarianten. Sie können Elemente an die Wand stellen oder mit anderen Elementen freistehend im Raum kombinieren.

Die Relax-Terminal-Möbel stehen auf stabilen Stahlrohr-Stellfüßen, die einen perfekten Stand gewährleisten. Die Kombination aus stabilen Stellfüßen, die extrem robuste Verarbeitung und der hochwertige Kunstlederbezug garantieren Ihnen trotz extremer Belastung langanhaltende Freude an diesem Möbelstück.

Die Stellfüße sind zur einfachen Selbstmontage und müssen von Ihnen nur noch angeschraubt werden. Es wird kein Werkzeug benötigt. Die Sitzfläche sowie der Rücken der Lehne sind immer dunkelgrau. Die Wangen der Sitzfläche und der Lehne sind unifarben wählbar. Um den Anforderungen an den Brandschutz gerecht zu werden, ist der Bezug aus Kunstleder flammhemmend nach DIN EN1021-1, -2.

Lehnenrücken & Sitzfläche sind immer dunkelgrau

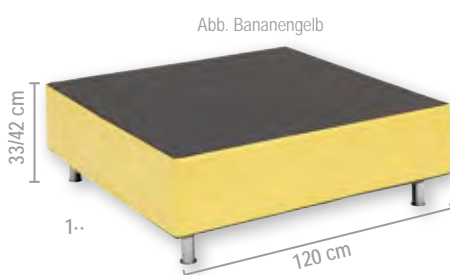

1- Relax Terminal Hockermodul ohne Lehne

Maße (H x B x T): 33/42 x 120 x 120 cm, Sitzhöhe: 33/42 cm

Kunstleder: flammhemmend nach DIN EN 1021-1,-2

Schaumkern: schwer entflammbar

4 Füße: Alusilber

83067H32* + Höhe + Farbe 410,⁹² / 489,- €

Bitte Höhe + Farbe (s. unten) angeben!



2- Relax Terminal Quadratmodul mit Lehne

Maße (H x B x T): 65/74 x 120 x 120 cm, Sitzhöhe: 33/42 cm

Kunstleder: flammhemmend nach DIN EN 1021-1,-2

Schaumkern: schwer entflammbar

4 Füße: Alusilber

83068H32* + Höhe + Farbe 609,²⁴ / 725,- €

Bitte Höhe + Farbe (s. unten) angeben!

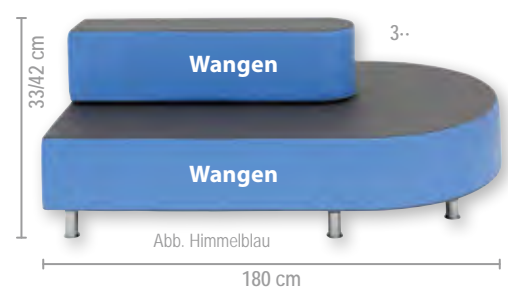

3- Relax Terminal Sofa Rechteck halbrund mit Lehne

Maße (H x B x T): 65/74 x 120 x 180 cm, Sitzhöhe: 33/42 cm

Kunstleder: flammhemmend nach DIN EN 1021-1,-2

Schaumkern: schwer entflammbar

7 Füße: Alusilber

89609H32* + Höhe + Farbe 791,⁶⁰ / 942,- €

Bitte Höhe + Farbe (s. unten) angeben!

Bezug Kunstleder: flammhemmend nach DIN EN 1021



Material: 88% Polyvinylchlorid (PVC), 8% Polyester, 4% Baumwolle

Leichte Farbabweichungen druckbedingt möglich

Kunstleder, Stoffgruppe 1:

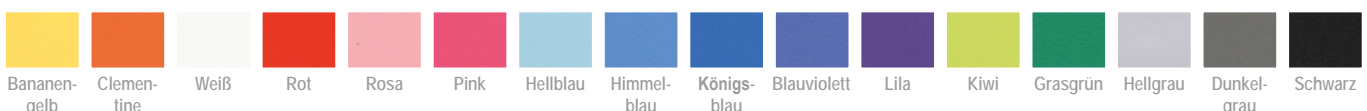

Verstärkte Böden gegen Durchbiegen!



Abb. Böden Dekor Ahorn (Standard),
Stahlfarbe Weißaluminium (Aufpreis)
Lieferung ohne Deko & frei Haus

Lieferung
FREI HAUS

Besonders **stabil** und **langlebig**, individuell kombinierbar,
mit Stahlträgern gegen Durchbiegen unter jedem Brett.



Stahlverstärkung



Eckteil



Schrägablage



Abschluss-
blende

Papier hat ein hohes Gewicht, was schon manchem Regal zum Verhängnis wurde. Schnell biegen sich die Bretter in der Mitte durch. Anders bei unserem Schul-Bücherregal: Die durchdachte Konstruktion verfügt über eine **Stahlverstärkung** unter jedem Brett. So lastet das hohe Papiergewicht auf dem Stahlrahmen und nicht auf den Brettern. Das Regal ist sehr **stabil** und **ausgesprochen standfest**.

Ein weiterer Vorteil ist die Flexibilität des Systems. Stellen Sie sich Ihre Schulbibliothek **nach den Anforderungen Ihrer Räumlichkeiten** individuell zusammen. Die einseitigen Wandregale nutzen die **Wandflächen** des Raums optimal. Die freistehenden Doppelregale können auf beiden Seiten mit Büchern bestückt werden und sind so überall im Raum einsetzbar. Die Regale sind durch die Anbauteile um jeweils einen Meter verlängerbar und passen sich so Ihren Räumlichkeiten an.

Zubehör für die Schul-Bücherregale:

Eckteil zur Verbindung der einseitigen Wandregale

Bestehend aus 5 Tragerahmen und 5 Böden (ohne Seitenstative, zur Eckverbindung bestehender Regale)

82787H32* + Dekor + Nr. Stahlfarbe

ab 192,⁰² / 228,⁵⁰ €

Bitte Holz-Dekor und Stahlfarbe (S. 273) angeben!

Abschlussblende

82788H32* + Dekor + Nr. Stahlfarbe für einseitige Wandregale

ab 9,⁸⁷ / 11,⁷⁵ €

82789H32* + Dekor + Nr. Stahlfarbe für freistehende Doppelregale

ab 19,⁸⁷ / 23,⁶⁵ €

Bitte Holz-Dekor und Stahlfarbe (S. 273) angeben!

Schrägablage mit Aufkantung aus Kunstglas (nur für einseitige Wandregale)

Ideal für Zeitschriften, Publikationen oder aktuelle Auslagen! Inklusive Stahlträger für den Einbau.

Wenn Sie beim Kauf eines Wandregals eine Schrägablage anstelle eines normalen Bodens wünschen, bestellen Sie bitte:

82790H32* + Dekor

Schrägablage anstatt Boden

Aufpreis pro Ablage 5,- / 5,⁹⁵ €

Bitte Holz-Dekor (S. 273) angeben!

82791H32* + Dekor + Nr. Stahlfarbe

zusätzliche Schrägablage

pro Ablage ab 42,⁹⁸ / 51,¹⁵ €

Bitte Holz-Dekor und Stahlfarbe (S. 273) angeben!

Preise sind UVP in € / zzgl. / inkl. MwSt. Versandkosten: 5,⁸⁰ / 6,⁹⁰ €. Lieferung stets ohne Deko-Material.



Einseitiges Wandregal

- 1.. Einseitiges Wandregal 1 m komplett mit 5 Böden
- 2.. Eckteil zur Verbindung der einseitigen Wandregale
- 3.. Einseitiges Wandregal 1 m komplett mit 3 Schräglagen statt Böden (Aufpreis)
- 4.. Einseitiges Wandregal 1 m Anbauteil

Einseitiges Wandregal

Die Böden sind 32 cm tief (Ordnertiefe) und mit einer Aufkantung hinten versehen. Ebenfalls sind sie an der Unterseite mit Stahlrahmen verstärkt. Dies verhindert ein Durchbiegen der Böden auch bei den schwersten Büchern. Die Seitenholme sind 200 cm hoch. Pro laufendem Meter werden 5 Böden mitgeliefert. Das Grundelement ist 101 cm breit, jedes weitere Anbauteil 98 cm. Die Elemente können endlos aneinandermontiert werden.

Einseitiges Wandregal, 1 m komplett mit 5 Böden

82792H32* + Dekor + Nr. Stahlfarbe

ab 277,¹⁰ / 329,⁷⁵ €

Bitte Holz-Dekor und Stahlfarbe (siehe unten) angeben!

Einseitiges Wandregal, 1 m Anbauteil mit 5 Böden

82782H32* + Dekor + Nr. Stahlfarbe

ab 218,⁰⁷ / 259,⁵⁰ €

Bitte Holz-Dekor und Stahlfarbe (siehe unten) angeben!

Einseitiges Wandregal, 1 m Boden mit Tragrahmen zusätzlich

82783H32* + Dekor + Nr. Stahlfarbe

ab 37,⁹⁷ / 45,¹⁹ €

Bitte Holz-Dekor und Stahlfarbe (siehe unten) angeben!

Holz-Dekore

Alle Möbel und Möbelteile werden aus kunststoffbeschichteten Spanplatten, nach DIN 68765, der umweltfreundlichen E1-Qualität, hergestellt. 5 Oberflächen-Dekore stehen zur Auswahl.

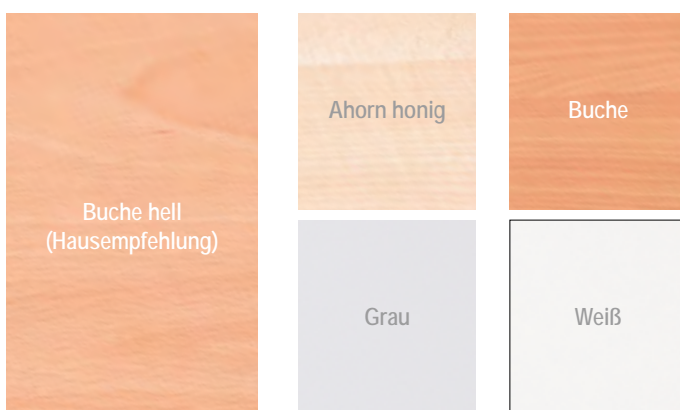

Freistehendes Doppelregal

- 5.. Freistehendes Doppelregal 1 m komplett mit 5 Böden
- 6.. Freistehendes Doppelregal 1 m Anbauteil

Freistehendes Doppelregal

Das Regal ist von beiden Seiten nutzbar. Das Grundelement ist 101 cm breit, jedes weitere Element ist 98 cm breit. Die Gesamthöhe der Seitenholme beträgt 200 cm. Die Elemente können endlos aneinandermontiert werden. Die Böden sind 95 cm breit und 50 cm tief, mit Mittelsteg. Je Element werden 5 Böden mitgeliefert, die mit Stahlrahmen verstärkt und somit hochbelastbar sind. Die Böden sind in der Höhe alle 10 cm verstellbar.

Freistehendes Doppelregal, 1 m komplett mit 5 Böden

82784H32* + Dekor + Nr. Stahlfarbe

ab 331,⁹² / 394,⁹⁸ €

Bitte Holz-Dekor und Stahlfarbe (siehe unten) angeben!

Freistehendes Doppelregal, 1 m Anbauteil mit 5 Böden

82785H32* + Dekor + Nr. Stahlfarbe

ab 279,⁸² / 332,⁹⁸ €

Bitte Holz-Dekor und Stahlfarbe (siehe unten) angeben!

Freistehendes Doppelregal, 1 m Boden mit Tragrahmen zusätzlich

82786H32* + Dekor + Nr. Stahlfarbe

ab 47,⁸⁸ / 56,⁹⁸ €

Bitte Holz-Dekor und Stahlfarbe (siehe unten) angeben!

**Lieferung
FREI HAUS**

Stahlfarben

Alle Stahlteile sind hochwertige Möbelprofilrohre (mind. 1,5 mm Wandstärke). Der Lackauftrag findet im absolut umweltfreundlichen elektrostatischen Pulverbeschichtungsverfahren statt. 15 RAL-Farben sind lieferbar.

Standard:

+ 10% Aufpreis:



Mobile Klapp-Bibliothek



Abb.: Dekor Ahorn honig & Dekor Weiß
Lieferung ohne Deko



Abb.: Dekor Weiß
Lieferung ohne Deko



Abb.: Dekor Ahorn honig
Lieferung ohne Deko

10 Rollen (4 feststellbar, 6 ungebremst)
Maße geschlossen (B x T): 94,7 x 81,6 cm
Maße geöffnet (B x T): 189,4 x 40,8 cm
Höhe wählbar: 92,3 cm oder 121,1 cm

Flexeo® Information: Vorteile der Flexeo® Schubladen finden Sie auf Seite 205.

1- 6 große Schubladen, 4 höhenverstellbare
Fachböden
809070H32 + Dekor + Höhe + Farbe

474,⁷⁹ / 565,- €

2- 12 kleine Schubladen, 4 höhenverstellbare
Fachböden
809071H32 + Dekor + Höhe + Farbe

474,⁷⁹ / 565,- €

Aufgebaut geliefert • Frei Verwendungsstelle • 5 Jahre Garantie

Bitte wählen Sie aus:

Variante 1: Dekor

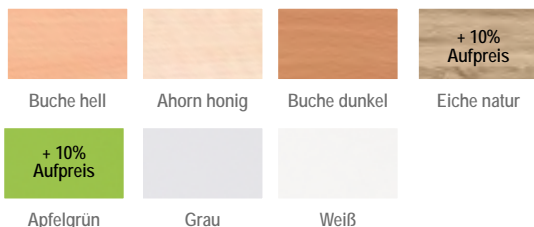

Variante 2: Wagenhöhe

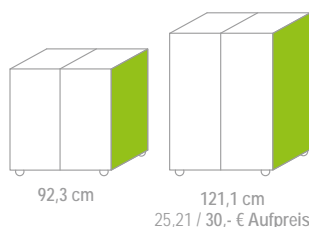

Variante 3: Schubladenfarbe

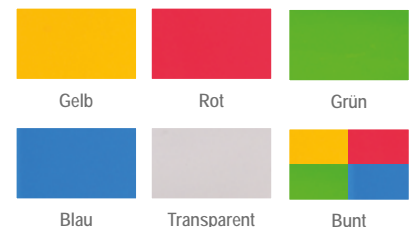

Bei Farbe „Bunt“ erfolgt die Lieferung wie auf den Bildern abgebildet. Andere Farbkombinationen sind auf Anfrage gerne möglich.

Schallschutzsofa

Oft scheint für kleine Kinderohren der Geräuschpegel im Kindergartenraum unerträglich. Denn viele Lärmquellen können nicht einfach abgeschaltet werden und sorgen so schon bei den Kleinsten für Stress und Unruhe. Mit diesen Schallschutzsofas schaffen Sie Räume und Ecken der Ruhe und Entspannung. Mit der extrahohen Lehne bieten diese Sofas einen Rückzugsort zum Lesen, Entspannen und Spielen.
 Bezug und Schaumkern: schwer entflammbar
 Material: Bezug Trevira CS INKA, Schaumstoff 100% Polyurethan
 Maße gesamt (H x B x T): 126/135 x 142 x 78 cm
 Sitzhöhe: 29 oder 38 cm

84923H32* + Farbe + Höhe

Stoffgruppe 2: Trevira CS

878,¹⁵ / 1.045,- €

Bitte Sitzhöhe auswählen:

Sitzhöhe 29 cm

Sitzhöhe 38 cm



bequemer, moderner Schall- und Lärmschutz mit gepolsterter Sitzfläche

Stellvariante

Webstoff Trevira CS: INKA: Bezug schwer entflammbar nach B1



Material: 100% Polyester
 Leichte Farbabweichungen druckbedingt möglich

INKA, Stoffgruppe 2:



Hellbeige meliert



Orange meliert



Rot-Orange meliert



Rot meliert



Lila meliert



Hellgrün meliert

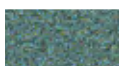

Dunkelgrün meliert



Hellblau meliert



Dunkelblau meliert



Anthrazit meliert



Stellvariante

Stellvariante



Abb. Stellvariante je 2 Stück

Systemhocker, einzeln

Die Systemhocker von Betzold sind ideal für Aufenthaltsräume, wo Schüler ihre unterrichtsfreie Zeit gemütlich verbringen können. Die Schüler können sich einfach und schnell mit anderen Schülern zusammensetzen, so fördert man die Gemeinschaft und auch eine größere Anzahl an Schüler können sich komfortabel zu einer Gruppe zusammensetzen. Mit der Vielzahl an Farbvarianten können Sie auch tolle Farbwelten gestalten. Der Hocker setzt sich aus einer Spanplatte als Grundlage, dem Polster und dem Bezug zusammen. Der Betzold Systemhocker steht auf stabilen Kunststoff-Gleitern. Stück

74812H32 + Farbe

Stoffgruppe 1: Kunstleder

209,²⁴ / 249,- €



Bezug Kunstleder: flammhemmend nach DIN EN 1021



Material: 88% Polyvinylchlorid (PVC), 8% Polyester, 4% Baumwolle
 Leichte Farbabweichungen druckbedingt möglich

Kunstleder, Stoffgruppe 1:



Bananengelb



Clementine



Weiß



Rot



Rosa



Pink



Hellblau



Himmelblau



Königsblau



Blauviolett



Lila



Kiwi



Grasgrün



Hellgrau



Dunkelgrau



Schwarz

Flexeo® - NEO Lebensraum Kindergarten

Eine extrem **robuste** Verarbeitung in Kombination mit sehr hochwertigen Bezügen, entweder in Trevira CS oder mit Kunstleder, garantieren langanhaltende Freude. Natürlich sind alle Elemente beliebig kombinierbar. Besonders wichtig für Kindergärten ist auch der Brandschutz. Alle Flexeo®-Neo Stoffe der Stoffgruppe 2 sind schwer entflammbar. Das Kunstleder ist flammhemmend. Ergänzend ist der verwendete Schaumkern ebenfalls schwer entflammbar nach MVSS 302. Dies garantiert optimale Sicherheit und das ganz ohne Mehrpreis (hier lohnt sich stets der Vergleich!) Die Stellfüße sind zur einfachen Selbstmontage und müssen von Ihnen nur noch eingeschraubt werden. Es wird kein Werkzeug benötigt. Die Lieferung bei allen **Flexeo® - NEO** Produkten erfolgt **frei Haus**.



Abb.: Stoffgruppe 2 Trevira CS: INKA, Anthrazit meliert

1- Flexeo® - NEO Eckelement mit Rücken

Maße (H x B x T): 72 x 134 x 134 cm, Sitztiefe: 50 cm, Höhe Sitzfläche: 29 oder 38 cm Schaumkern schwer entflammbar.

73707H32 + Höhe + Farbe Stoffgruppe 1: Kunstleder
Stoffgruppe 2: Trevira CS

730,²⁵ / € 869,-
789,⁰⁸ / € 939,-

Bitte Höhe und Farbe (276/277) angeben!



Abb.: Stoffgruppe 2 Trevira CS: INKA, Hellblau meliert

2- Flexeo® - NEO Einzelement

Flexibel einstellbar als Tisch, Hocker, Fußablage oder sogar als Liege!
Maße (H x B x T): 29/38 x 67 x 72 cm, Sitztiefe: 72 cm, Höhe Sitzfläche: 29 oder 38 cm Schaumkern schwer entflammbar.

73703H32 + Höhe + Farbe Stoffgruppe 1: Kunstleder
Stoffgruppe 2: Trevira CS

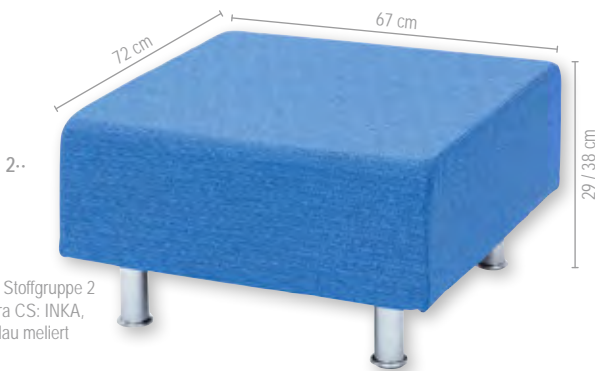
238,⁶⁶ / € 284,-
252,⁹⁴ / € 301,-

Bitte Höhe und Farbe (276/277) angeben!



Abb.: Stoffgruppe 1: Kunstleder, Himmelblau

3- Flexeo® - NEO Tisch/Doppelhocker

Flexibel einstellbar als Tisch, Hocker, Fußablage oder sogar als Liege!
Maße (H x B x T): 29/38 x 134 x 72 cm, Sitztiefe: 72 cm, Höhe Sitzfläche: 29 oder 38 cm Schaumkern schwer entflammbar.

73704H32 + Höhe + Farbe Stoffgruppe 1: Kunstleder
Stoffgruppe 2: Trevira CS

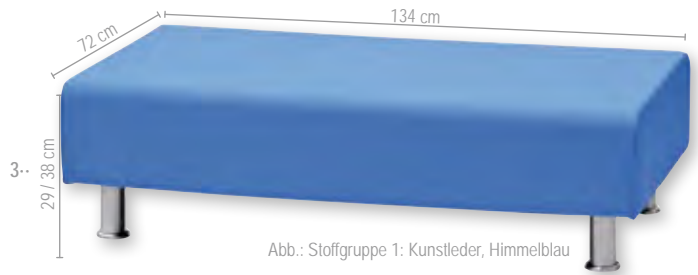
363,⁰³ / € 432,-
394,⁹⁶ / € 470,-

Bitte Höhe und Farbe (276/277) angeben!



Abb.: Stoffgruppe 2 Trevira CS: INKA, Anthrazit meliert

4- Flexeo® - NEO Einzelement mit Rücken

Maße (H x B x T): 63/72 x 67 x 72 cm, Sitztiefe: 50 cm, Höhe der Sitzfläche: 29 oder 38 cm. Schaumkern schwer entflammbar.

73705H32 + Höhe + Farbe Stoffgruppe 1: Kunstleder
Stoffgruppe 2: Trevira CS

278,⁹⁹ / € 332,-
295,⁸⁰ / € 352,-

Bitte Höhe und Farbe (276/277) angeben!



Abb.: Stoffgruppe 2 Trevira CS: INKA, Anthrazit meliert

5- Flexeo® - NEO Bankelement mit Rücken

Maße (H x B x T): 63/72 x 134 x 72 cm, Sitztiefe: 50 cm, Höhe der Sitzfläche: 29 oder 38 cm. Schaumkern schwer entflammbar.

73706H32 + Höhe + Farbe Stoffgruppe 1: Kunstleder
Stoffgruppe 2: Trevira CS

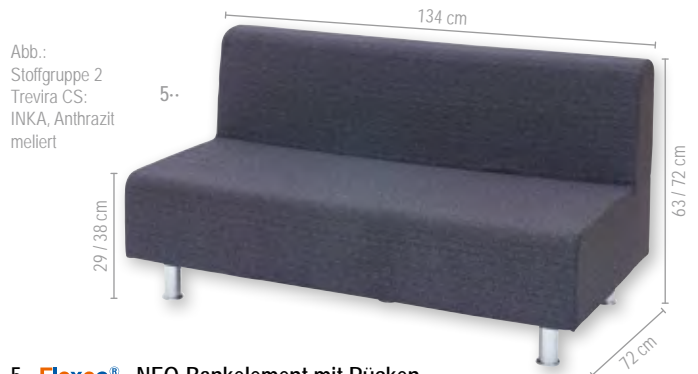
430,²⁵ / € 512,-
458,⁸² / € 546,-

Bitte Höhe und Farbe (276/277) angeben!

Webstoff Trevira CS: INKA: Bezug schwer entflammbar nach B1



Material: 100% Polyester
Leichte Farbabweichungen druckbedingt möglich

INKA, Stoffgruppe 2:



Flexeo® - NEO Komplettsset „Sparset Relax“



Bitte Sitzhöhe auswählen:

Sitzhöhe 29 cm

Sitzhöhe 38 cm

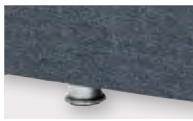

Alle Neo-Elemente wahlweise mit kurzen oder langen Stehfüßen!



Kurze Stehfüße:
Sitzhöhe 29 cm

Ideal für Kinder-
gartenkinder



Lange Stehfüße:
Sitzhöhe 38 cm

Optimal zu reinigen
– keine hässlichen
„Wischspuren“!

Lieferung
FREI HAUS

Flexeo® - NEO Kompletts-Set „Sparset Relax“

Bestehend aus:

- 1x Bankelement mit Rücken
- 2x Eckelement mit Rücken
- 1x Einzelelement mit Rücken
- 1x Einzelelement
- 1x Tisch/Doppelhocker

73708H32 + Höhe + Farbe Stoffgruppe 1: Kunstleder

einzeln ~~2.771,⁴³ / 3.298,- €~~

im Set nur 2.626,⁰⁵ / 3.125,- €

Stoffgruppe 2: Trevira CS

einzeln ~~2.980,⁶⁷ / 3.547,- €~~

im Set nur 2.835,²⁹ / 3.374,- €

Bitte Höhe (s. o.) und Farbe (276/277) angeben!

Flexeo® - NEO Set-Angebot

Bestehend aus:

- 1x Bankelement mit Rücken
- 1x Eckelement mit Rücken
- 1x Einzelelement mit Rücken
- 1x Einzelelement
- 1x Tisch/Doppelhocker

89640H32 + Höhe + Farbe

Stoffgruppe 1: Kunstleder

einzeln ~~2.041,¹⁸ / 2.429,- €~~

im Set nur 1.894,⁹⁶ / 2.255,- €

Stoffgruppe 2: Trevira CS

einzeln ~~2.191,⁶⁰ / 2.608,- €~~

im Set nur 2.045,³⁸ / 2.434,- €

Sparen Sie 146,22 / 174,- € gegenüber Einzelbezug!

Bitte Höhe (s. o.) und Farbe (276/277) angeben!



Abb.: Stoffgruppe 1: Kunstleder
(Farbe Kiwi und Himmelblau), Lieferung ohne Deko & frei Haus

Bezug Kunstleder: flammhemmend nach DIN EN 1021



Material: 88% Polyvinylchlorid (PVC), 8% Polyester, 4% Baumwolle
Leichte Farbabweichungen druckbedingt möglich

Kunstleder, Stoffgruppe 1:

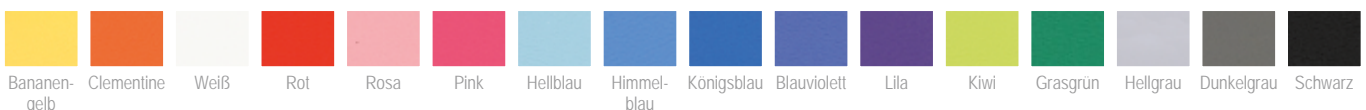



Lärmschutz-Wandpaneele

So wird's gemacht:

Die Lärmschutz-Wandpaneele beigefügte Wand- sowie Klettleiste wird mithilfe einer Wasserwaage gerade an der Wand befestigt. Auf der Rückseite des Wandpaneels ist das entsprechende Gegenstück der Wand- sowie Klettleiste bereits vormontiert.

Die Holzleiste wird kinderleicht in die Wandleiste eingehängt. Um ein Aushebeln des Panels zu verhindern, werden die Klettleisten aneinandergedrückt.

Flexeo®-NEO Eckelemente

auf Seite 276

2er-Eck-Wandpaneele



Abb.: Stoffgruppe 2
Trevira CS: INKA, Hellblau meliert bzw. Rot meliert

1· 2er-Eck-Wandpaneele – breit

2 Reihen kombinierbar mit dem Flexeo®-NEO Eckelement mit Rücken (73707H32, S. 276).
Maße (H x B x T): 60 x 134 x 134 cm

82768H32 + Farbe
Stoffgruppe 2: Trevira CS 490,⁷⁶ / 584,- €

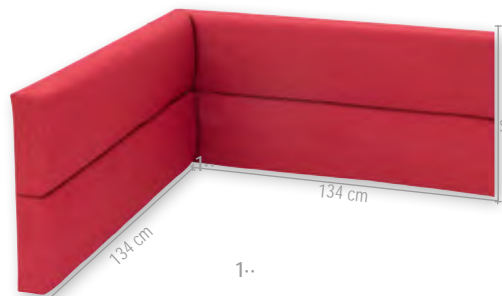
Bitte Farbe angeben!

3er-Eck-Wandpaneele

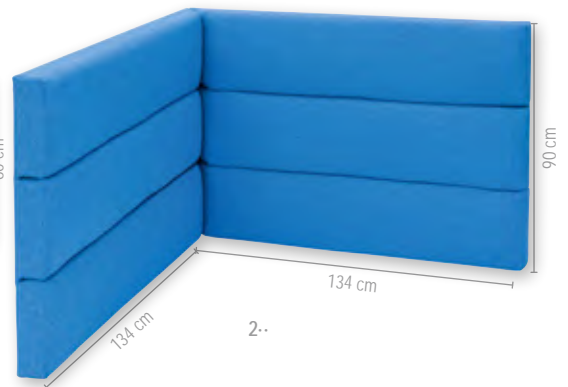

2· 3er-Eck-Wandpaneele – breit

3 Reihen, kombinierbar mit dem Flexeo®-NEO Eckelement mit Rücken (73707H32, S. 276).
Maße (H x B x T): 90 x 134 x 134 cm

82769H32 + Farbe
Stoffgruppe 2: Trevira CS 525,²¹ / 625,- €

Bitte Farbe angeben!

Lärmschutz-Wandpaneele

Die Lärmschutz-Wandpaneele sind echte Hingucker. Sie können optimal mit der **Möbelserie Flexeo®-NEO** kombiniert werden. Setzen Sie noch einen drauf. Die Flexeo®-NEO Möbel sind die Basis, und mit einer hohen Rückenlehne schaffen Sie ganz einfach eine **Lärmschutz-Lösung** und eine **angenehme Raumsituation**. Sorgen Sie für eine ruhige Umgebung. Die Wandpaneele erhalten Sie in 2 verschiedenen Höhen, je nach Bedarf.

Webstoff Trevira CS: INKA: Bezug schwer entflammbar nach B1



Material: 100% Polyester
Leichte Farbabweichungen druckbedingt möglich

INKA, Stoffgruppe 2:



Hellbeige meliert



Orange meliert



Rot-Orange meliert



Rot meliert



Lila meliert



Hellgrün meliert



Dunkelgrün meliert



Hellblau meliert



Dunkelblau meliert



Anthrazit meliert



1..

2er-Wandpaneele

Rückseite mit Keilleiste

Haltevorrichtung aus
Klett/Flausch

Dicke des Polsters: 13 cm



2..

**1.. 2er-Wandpaneele – schmal**

2 Reihen, kombinierbar mit dem Flexeo®-NEO Einzelelement mit Rücken (73705H32 siehe Seite 276). Maße (B x H): 67 x 60 cm

82770H32 + Farbe Stoffgruppe 2: Trevira CS**167,²³ / 199,- €****Bitte Farbe (siehe Seite 278) angeben!****2.. 2er-Wandpaneele – breit**

2 Reihen, kombinierbar mit dem Flexeo®-NEO Bankelement mit Rücken (73705H32 siehe Seite 276). Maße (B x H): 134 x 60 cm

82771H32 + Farbe Stoffgruppe 2: Trevira CS**251,²⁶ / 299,- €****Bitte Farbe (siehe Seite 278) angeben!**

3..

3er-Wandpaneele

Rückseite mit Keilleiste

Haltevorrichtung aus
Klett/Flausch

Dicke des Polsters: 13 cm



4..

**3.. 3er-Wandpaneele – schmal**

3 Reihen, kombinierbar mit dem Flexeo®-NEO Einzelelement mit Rücken (73705H32 siehe Seite 276). Maße (B x H): 67 x 90 cm

82772H32 + Farbe Stoffgruppe 2: Trevira CS**180,⁶⁷ / 215,- €****Bitte Farbe (siehe Seite 278) angeben!****4.. 3er-Wandpaneele – breit**

3 Reihen, kombinierbar mit dem Flexeo®-NEO Bankelement mit Rücken (73706H32 siehe Seite 276). Maße (B x H): 134 x 90 cm

82773H32 + Farbe Stoffgruppe 2: Trevira CS**280,⁶⁷ / 334,- €****Bitte Farbe (siehe Seite 278) angeben!**



Schallschutz-Ruheinsel



1..
143,9 cm
134 cm
48 cm
Flexeo®
1.. Regal PRO
3 höhenverstellbare Fachböden, 12 große Grattells-Boxen. Außenmaße (H x B x T): 143,9 x 134 x 48 cm
808152H32 + Dekor + Farbe ab 542,⁰² / 645,- €

Lieferung ohne Deko

Bitte Dekor und Schubladenfarbe angeben!

Bitte wählen Sie aus:

Variante 1: Dekor



2..
143,9 cm
67 cm
48 cm
Flexeo®
2.. Regal PRO
3 höhenverstellbare Fachböden
Außenmaße (H x B x T): 143,9 x 67 x 48 cm
808151H32 + Dekor ab 205,⁸⁸ / 245,- €

Bitte Dekor angeben!

Variante 3: Schubladenfarbe



Bei Farbkombinationen erfolgt die Lieferung wie auf den Bildern abgebildet. Andere Farbkombinationen sind auf Anfrage möglich.



3..
48 cm
143,9 cm
Flexeo®
3.. Abschlussregal – rund
3 höhenverstellbare Fachböden, Außenecke 90°
Außenmaße (H x T): 143,9 x 48 cm
821026H32 + Dekor ab 183,¹⁹ / 218,- €

Bitte Dekor angeben!



Schallschutz-Ruheinsel

Entdecken Sie tolle Kuschelecken mit Lärmschutz-Charakter. Stellen Sie sich nach Ihren Bedürfnissen und Wünschen Ihre eigene Ruheinsel zusammen. Mithilfe des Baukastenprinzips können Sie Ihren zur Verfügung stehenden Platz optimal und effizient nutzen. Lieferung ohne Deko

Aufgebaut wie ein Baukastenprinzip.
Und so wird's gemacht:

1. Suchen Sie sich die Polstermöbel aus der Serie Flexeo®-NEO (s. S. 276) aus.

Beispiel: 1· 73707H32 Flexeo®-NEO Eckelement mit Rücken

2. Wählen Sie die entsprechenden Lärmschutz-Wandpaneele (s. S. 278-279)

Beispiel: 2· 82768H32 2er-Eck-Wandpaneele

3. Und die entsprechenden Flexeo® Regale PRO (s. S. 280) dazu aus.

Beispiel: 3· 2x 808152H32 Flexeo® Regal PRO
4· 1x 821026H32 Flexeo® Abschlussregal – rund



Flexeo® - NEO

Formschöne Kissen

Das Kissen verfügt über eine Füllung und ist mit einem Reißverschluss ausgestattet. Durch den Reißverschluss lässt sich der Bezug leicht abnehmen und bei 30 °C waschen. Die Kissen sind in verschiedenen Farben erhältlich. Sie lassen sich wunderbar miteinander kombinieren und bereichern die Sofalandschaft. Lieferung ohne Deko

Die Kissen sind hochwertig verarbeitet und aus einem festen Material, sodass die Kuschkissen praktisch nicht verknittern.

Kissen

Größe S, Maße (H x B x T): 40 x 40 x 25 cm

82778H32 + Farbe Stoffgruppe 1: Kunstleder
Stoffgruppe 2: Trevira CS

28,⁵⁷ / 34,- €
31,⁰⁹ / 37,- €

Größe M, Maße (H x B x T): 60 x 60 x 25 cm

82779H32 + Farbe Stoffgruppe 1: Kunstleder
Stoffgruppe 2: Trevira CS

43,⁷⁰ / 52,- €
46,²² / 55,- €

Größe L, Maße (H x B x T): 80 x 80 x 25 cm

82780H32 + Farbe Stoffgruppe 1: Kunstleder
Stoffgruppe 2: Trevira CS

66,³⁹ / 79,- €
68,⁹¹ / 82,- €

Bitte Farbe (s. S. 276 - 277) angeben!



MADDOX-System

Regal- und Sitzkombinationen

Zusammenstellbar nach Ihren Bedürfnissen und Wünschen

Dank vieler Kombinationsmöglichkeiten können Sie einzelne Elemente nach Ihren Vorstellungen je nach Raumgröße zusammenstellen und mit oder ohne Aufbewahrungsboxen verwenden. So nutzen Sie Ihre bestehenden Räumlichkeiten perfekt, ohne Fläche zu verschwenden. Die Regal- und Sitzkombinationen können auch mit den Maddox Schrankgruppen kombiniert werden.

Alle Maddox Regal- und Sitzmöbel bestehen aus MDF und sind mit einer hochwertigen, abriebbeständigen sowie abwaschbaren Folie im Design „Ahorn“ beschichtet.



Alle Schrank-Elemente sind mit den Sitz-Elementen kombinierbar, sodass Sie individuell Ihre Räume ausstatten können.

Alle Möbel-Elemente können mit oder ohne Aufbewahrungsboxen verwendet werden.



Aufbewahrungsbox, rechteckig

Maße (H x B x T): 15 x 31,2 x 42,7 cm, leer

58389H32 Transparent
58390H32 Gelb

je 9,²⁰ / 10,⁹⁵ €

Aufbewahrungsbox, dreieckig

Maße (H x B x T): 15 x 40 x 40 cm, leer

58391H32 Transparent
58392H32 Gelb

je 15,¹³ / 18,- €

MADDOX-System

Sitzmöbel mit Stauraum



Sitzmatten jeweils in 2 Farben erhältlich:

Gelb

Grün

Sitzbank – halbrund

Kann sowohl an der Wand als auch im Raum freistehend platziert werden. Lieferung ohne Boxen & Sitzmatte

Maße (H x B x T): 27,5 x 92 x 46 cm

Inkl. 4 Standbeinen (Höhe 35 mm, Ø 48 mm)

58374H32

116,⁸¹ / 139,- €

Sitzmatte für Sitzbank – halbrund

Material: Kunstleder (46% Polyvinylchlorid (PVC), 43% Polyester, 11% Polyurethan (PU))

Maße: Radius 46 cm, Länge 90 cm, Höhe 5 cm

58375H32 Grün

58376H32 Gelb

je 37,⁸² / 45,- €

Alle Sitzbänke können Sie beliebig mit oder ohne Aufbewahrungsboxen verwenden!



Sitzbank mit Rückenlehne

Kann sowohl an der Wand als auch im Raum freistehend platziert werden. Lieferung ohne Boxen & Sitzmatte

Maße (H x B x T): 27,5 / 57,5 x 90 x 92 cm

Inkl. 4 Standbeinen (Höhe 35 mm, Ø 48 mm)

58377H32

251,²⁶ / 299,- €

Sitzmatte für Sitzbank mit Rückenlehne

Material: Kunstleder (46% Polyvinylchlorid (PVC), 43% Polyester, 11% Polyurethan (PU))

Maße: 90 x 90 x 5 cm

58378H32 Grün

58379H32 Gelb

je 56,³⁰ / 67,- €



Sitzkombination 4

Sitzbank oval mit Rückenlehne,
gemischten Sitzmatten und 12 gemischten
Aufbewahrungsboxen

Diese Kombination besteht aus 2 halbrunden
Sitzbänken und aus 2 Sitzbänken mit
Rückenlehne.

Inkl. 2 Sitzmatten (passend für die Sitzbank mit
Rückenlehne), 2 Sitzmatten (passend für die halbrunde
Sitzbank) und 8 gelben, eckigen und 4 transparenten,
dreieckigen

Aufbewahrungsboxen. Lieferung ohne Deko

Maße (H x B x T): 32,5 x 272 x 92 cm

Material der Sitzmatte: Kunstleder

(46% Polyvinylchlorid (PVC),

43% Polyester, 11% Polyurethan (PU))

58631H32 Gelb

58635H32 Grün

58643H32 Grün/Gelb je 1.057,⁹⁸ / 1.259,- €

MADDOX-System

- individuell kombinierbar

- individuell stellbar

**Stellvariante****Sitzkombination 9**

Sitzbank lang mit Bücherbox, 2 Sitzmatten
und 5 transparenten Aufbewahrungsboxen

Diese Kombination besteht aus 2 rechteckigen Sitz-
bänken und einer Bücherbox. Inkl. der passenden
Sitzmatten und 5 transparenten Aufbewahrungsboxen.

Maße (H x B x T): 32,5 x 225,5 x 46 cm

Material der Sitzmatte: Kunstleder

(46% Polyvinylchlorid (PVC), 43% Polyester,

11% Polyurethan (PU)). Lieferung ohne Deko

58698H32 Gelb

58702H32 Grün

58706H32 Grün/Gelb

je 491,⁶⁰ / 585,- €

Sitzkombination 11

Sitzbank quadratisch mit 2 Sitzmatten und 4 Boxen

Diese Kombination besteht aus 2 rechteckigen Sitzbänken inkl. 2 Sitzmatten und 4 Aufbewahrungsboxen (2 gelbe und 2 transparente).

Maße (H x B x T): 32,5 x 90 x 92 cm

Material der Sitzmatte: Kunstleder (46% Polyvinylchlorid (PVC), 43% Polyester, 11% Polyurethan (PU))

58569H32 Gelb
58573H32 Grün
58582H32 Grün/Gelb je 366,³⁹ / 436,- €



Sitzkombination 1

Sitzbank rund mit 2 Sitzmatten und 4 gelben Boxen

Diese Kombination besteht aus 2 halbrunden Sitzbänken inkl. 2 Sitzmatten und 4 gelben Aufbewahrungsboxen.

Maße (H x B x T): 32,5 x 92 x 92 cm

Material der Sitzmatte: Kunstleder (46% Polyvinylchlorid (PVC), 43% Polyester, 11% Polyurethan (PU))

58554H32 Gelb
58560H32 Grün
58565H32 Grün/Gelb 368,⁹¹ / 439,- €



Sitzkombination 2

Sitzbank oval mit Bücherbox, 2 Sitzmatten und 6 transparenten Boxen

Diese Kombination besteht aus 2 halbrunden Sitzbänken und 2 Bücherboxen inkl. der passenden Sitzmatten und 6 transparenten Aufbewahrungsboxen.

Maße (H x B x T): 32,5 x 137,5 x 92 cm

Material der Sitzmatte: Kunstleder (46% Polyvinylchlorid (PVC), 43% Polyester, 11% Polyurethan (PU))

Lieferung ohne Deko

58600H32 Gelb
58604H32 Grün
58608H32 Grün/Gelb je 621,⁰¹ / 739,- €





Sitzkombination 6

Große Sitzbank mit Bücherbox, gelben Sitzmatten und 8 transparenten Aufbewahrungsboxen

Diese Kombination besteht aus einer halbrunden Sitzbank, 2 rechteckigen Sitzbänken und 2 Bücherboxen. Inkl. der passenden gelben Sitzmatten und 8 transparenten Aufbewahrungsboxen. Lieferung ohne Deko

Maße (H x B x T): 32,5 x 317,5 x 92 cm
Material der Sitzmatte: Kunstleder (46% Polyvinylchlorid (PVC), 43% Polyester, 11% Polyurethan (PU))

58666H32 Gelb
58670H32 Grün
58674H32 Grün/Gelb 805,⁰⁴ / 958,- €



Sitzkombination 7

Sitzbank oval mit Rückenlehne, gemischten Sitzmatten und 8 transparenten Boxen

Diese Kombination besteht aus 2 halbrunden Sitzbänken und einer Sitzbank mit Rückenlehne. Inkl. einer grünen Sitzmatte (passend für die Sitzbank mit Rückenlehne), 2 gelben Sitzmatten (passend für die halbrunde Sitzbank) und 8 transparenten Aufbewahrungsboxen. Lieferung ohne Deko

Maße (H x B x T): 32,5 x 182 x 92 cm
Material der Sitzmatte: Kunstleder (46% Polyvinylchlorid (PVC), 43% Polyester, 11% Polyurethan (PU))

58756H32 Gelb
58760H32 Grün
58768H32 Grün/Gelb 713,⁴⁵ / 849,- €



Sitzkombination 10

Große Sitzbank mit Bücherbox, 2 Sitzmatten und 6 gelben Aufbewahrungsboxen

Diese Kombination besteht aus 2 rechteckigen Sitzbänken und 2 Bücherboxen. Inkl. der passenden Sitzmatten und 6 gelben Aufbewahrungsboxen.

Maße (H x B x T): 32,5 x 271 x 46 cm
Material der Sitzmatte: Kunstleder (46% Polyvinylchlorid (PVC), 43% Polyester, 11% Polyurethan (PU))
Lieferung ohne Deko

58709H32 Gelb
58713H32 Grün
58717H32 Grün/Gelb je 620,¹⁷ / 738,- €

Sitzkombination 3

Sitzbank oval mit 4 Sitzmatten und
8 transparenten Aufbewahrungsboxen

Diese Kombination besteht aus 2 halbrunden und 2 rechteckigen Sitzbänken inkl. der passenden Sitzmatten und 8 transparenten Aufbewahrungsboxen.

Maße (H x B x T): 32,5 x 182 x 92 cm
Material der Sitzmatte: Kunstleder (46% Polyvinylchlorid (PVC), 43% Polyester, 11% Polyurethan (PU))
Lieferung ohne Deko

58613H32 Gelb
58617H32 Grün
58621H32 Grün/Gelb je 721,⁸⁵ / 859,- €



Sitzkombination 5

Sitzbank mit Rückenlehne und Bücherbox,
gemischten Sitzmatten und 14 gemischten
Aufbewahrungsboxen

Diese Kombination besteht aus 2 halbrunden Sitzbänken, 2 Sitzbänken mit Rückenlehne und 2 Bücherboxen.
Inkl. 2 grünen Sitzmatten (passend für die Sitzbank mit Rückenlehne), 2 gelben Sitzmatten (passend für die halbrunde Sitzbank) und 14 gemischten Aufbewahrungsboxen (je 2 gelbe, eckige; 8 transparente, eckige; 4 gelbe, dreieckige Aufbewahrungsboxen)
Lieferung ohne Deko

Maße (H x B x T): 32,5 x 317,5 x 92 cm
Material der Sitzmatte: Kunstleder (46% Polyvinylchlorid (PVC), 43% Polyester, 11% Polyurethan (PU))

58651H32 Gelb
58655H32 Grün
58663H32 Grün/Gelb je 1.318,⁴⁹ / 1.569,- €



Sitzkombination 8

Große Sitzbank mit Bücherbox und Rückenlehne,
grünen Sitzmatten und 12 gelben Aufbewahrungs-
boxen

Diese Kombination besteht aus einer halbrunden Sitzbank, 2 rechteckigen Sitzbänken und einer Sitzbank mit Rückenlehne. Inkl. der passenden grünen Sitzmatten und 12 gelben Aufbewahrungsboxen.
Lieferung ohne Deko

Maße (H x B x T): 32,5 x 271,5 x 92 cm
Material der Sitzmatte: Kunstleder (46% Polyvinylchlorid (PVC), 43% Polyester, 11% Polyurethan (PU))

58681H32 Gelb
58685H32 Grün
58689H32 Grün/Gelb je 1.150,⁴² / 1.369,- €



MADDOX-System

Sitzmöbel mit Stauraum



Sitzmatte für Sitzbank – rechteckig

Material: Kunstleder (46% Polyvinylchlorid (PVC), 43% Polyester, 11% Polyurethan (PU))

Maße: 90 x 46 x 5 cm

58381H32 Grün

58382H32 Gelb

je 37,⁸² / 45,- €

Sitzbank – rechteckig

Kann sowohl an der Wand als auch im Raum freistehend platziert werden. Lieferung ohne Boxen & Sitzmatte

Maße (H x B x T): 27,5 x 90 x 46 cm

Inkl. 4 Standbeinen (Höhe 35 mm, Ø 48 mm)

58380H32

125,²¹ / 149,- €



Die Bücherbox können Sie beliebig mit oder ohne Aufbewahrungsbox verwenden!



Bücherbox mit Ablagefach

Kann sowohl an der Wand als auch im Raum freistehend platziert werden. Lieferung ohne Deko

Maße (H x B x T): 57,5 x 45,5 x 46 cm

Inkl. 4 Standbeinen (Höhe 35 mm, Ø 48 mm)

58383H32

116,⁸¹ / 139,- €



Regalschrank mit 6 Fächern

Kann sowohl an der Wand als auch im Raum freistehend platziert werden. Rückwand besteht aus einer Spanplatte. Inkl. 4 Rollen (2 davon feststellbar)
Maße (H x B x T): 74 x 90,5 x 46 cm
Lieferung ohne Deko & Boxen

58372H32

251,²⁶ / 299,- €

Stellvariante



Es können mehrere Regalschränke seitlich aneinandergestellt werden.

Kombinationsmöglichkeit



Doppelt!



Stellvariante

Regale können auch Rückseite an Rückseite gestellt werden.



Kombinationsmöglichkeit



Regalschrank – halbrund mit 6 Fächern

Kann sowohl an der Wand als auch im Raum freistehend platziert werden. Inkl. 4 Rollen (2 davon feststellbar)
Maße (H x B x T): 74 x 92 x 46 cm
Lieferung ohne Deko & Boxen

58373H32

217,⁶⁵ / 259,- €

Kombinationsmöglichkeit



Doppelt!

Stellvariante



Kombinationsmöglichkeit





MADDOX MÖBEL-System

SIE MONTIEREN DIE MÖBEL
GANZ EINFACH SELBST.

SO SPAREN SIE VIEL GELD,
DAS SIE BESSER IN SPIEL-
UND FÖRDERMATERIAL FÜR
IHRE KINDER INVESTIEREN
KÖNNEN!

ODER WIR MONTIEREN
FÜR SIE!

MADDOX-Möbel

SELBST zusammengebaut – Geld gespart!
Oder fertig montiert geliefert frei Haus

Kiga-Möbel – kombinierbar nach eigenen Wünschen und Bedürfnissen!

Für Kinder ist es wichtig, ihre Fähigkeiten und Fantasien in einer gemütlichen, sicheren und kindgerechten Umgebung weiterzuentwickeln. Mit unseren Möbelstücken helfen wir Ihnen, eine solche individuelle, auf Ihre Raumgegebenheiten und auf die Bedürfnisse Ihrer Einrichtung gerichtete Welt zu schaffen.

Entsprechend dem häufigen Wunsch nach variablen Schranksystemen, bieten wir vielfältige Möbel-Varianten an, die sich perfekt kombinieren lassen.

So vereinen wir die Bedürfnisse der Kinder mit den Wünschen der Pädagogen:

- farbenfrohes und verspieltes Design
- endlose Flexibilität
- variable Details
- hochwertige Qualität
- einfach aufzubauen

Unser Möbelangebot ist so breit, dass Sie bestimmt genau das finden, was Sie wirklich brauchen und was Ihnen Freude bereitet. Zugeschnitten auf den breiten Einsatz in Vorschuleinrichtungen und Grundschulen.

Wie können Sie Ihre Möbel einfach und problemlos zusammenstellen?

Wählen Sie – entsprechend Ihren Platzverhältnissen – einen Schrankkorpus oder ein Regal aus unserem Sortiment. Anschließend suchen Sie sich die passenden Schranktüren, Schubladen, Container, Regalbretter oder Bänke aus und entscheiden sich letztlich für Ihre Lieblings-Farbkombination. Fertig ist Ihr individuelles Mobiliar!

NEU: MADDOX-Möbel jetzt auch montiert lieferbar. Die Lieferung erfolgt frei Haus.

MADDOX-Schrankgruppen

- farbenfrohes und verspieltes Design
- endlose Flexibilität
- variable Details

- hochwertige Qualität
- einfach aufzubauen
- oder montiert geliefert

**Lieferung
FREI HAUS**

Kombination SG11

Länge der Gruppe: 3,14 m (s. Abb.)

57800H32* Vanille/Grün
1.116,⁸¹ / 1.329,- €

57769H32* Vanille
1.116,⁸¹ / 1.329,- €

57770H32* Grün
1.116,⁸¹ / 1.329,- €

Kombination SG11 montiert

758774H32* Vanille/Grün
1.429,⁴¹ / 1.701,- €

758775H32* Vanille
1.429,⁴¹ / 1.701,- €

758778H32* Grün
1.429,⁴¹ / 1.701,- €

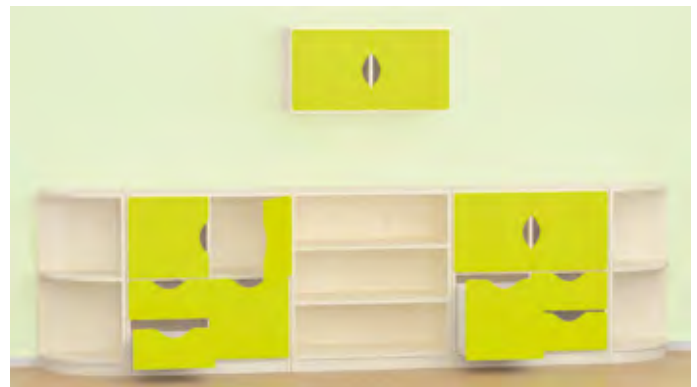
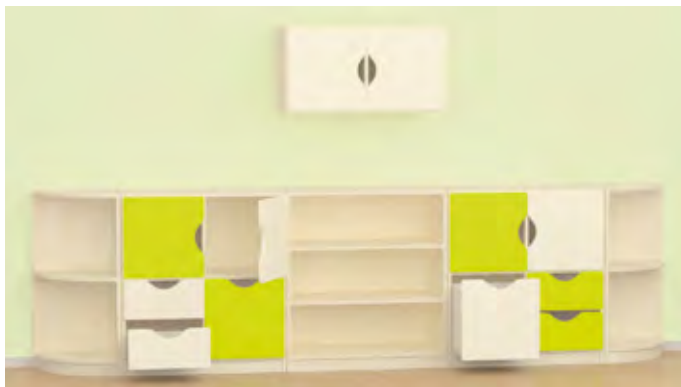
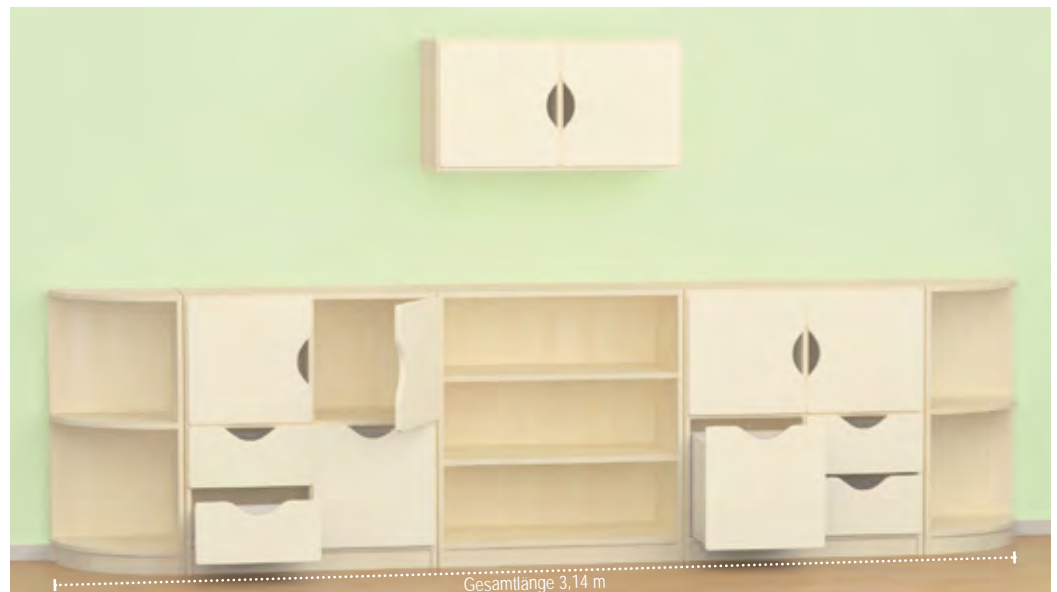

Wir kombinieren – **Sie sparen bares Geld!**

Kombination SG12

Länge der Gruppe: 3,54 m (s. Abb.)

57801H32* Vanille/Grün
1.408,⁴⁰ / 1.676,- €

57771H32* Vanille
1.408,⁴⁰ / 1.676,- €

57772H32* Grün
1.408,⁴⁰ / 1.676,- €

Kombination SG12 montiert

758779H32* Vanille/Grün
1.758,⁸² / 2.093,- €

758780H32* Vanille
1.758,⁸² / 2.093,- €

758781H32* Grün
1.758,⁸² / 2.093,- €

Fertig aufgebaut frei Haus.



**Kombination SG1**

Länge der Gruppe: 3,52 m (s. Abb.)

- 57083H32*** Vanille/Grün
1.441,¹⁸ / **1.715,- €**
- 56554H32*** Vanille
1.441,¹⁸ / **1.715,- €**
- 56555H32*** Grün
1.441,¹⁸ / **1.715,- €**

Kombination SG1 montiert

- 758782H32*** Vanille/Grün
1.830,²⁵ / **2.178,- €**
- 758783H32*** Vanille
1.830,²⁵ / **2.178,- €**
- 758784H32*** Grün
1.830,²⁵ / **2.178,- €**

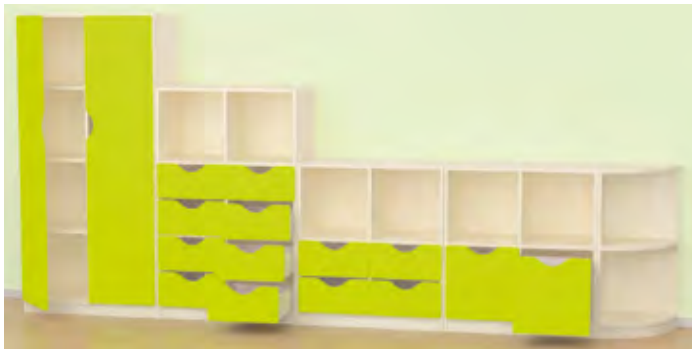

Lieferung
FREI HAUS

MADDOX-Schrankgruppen

– Das Komplett-Programm (wie abgebildet)

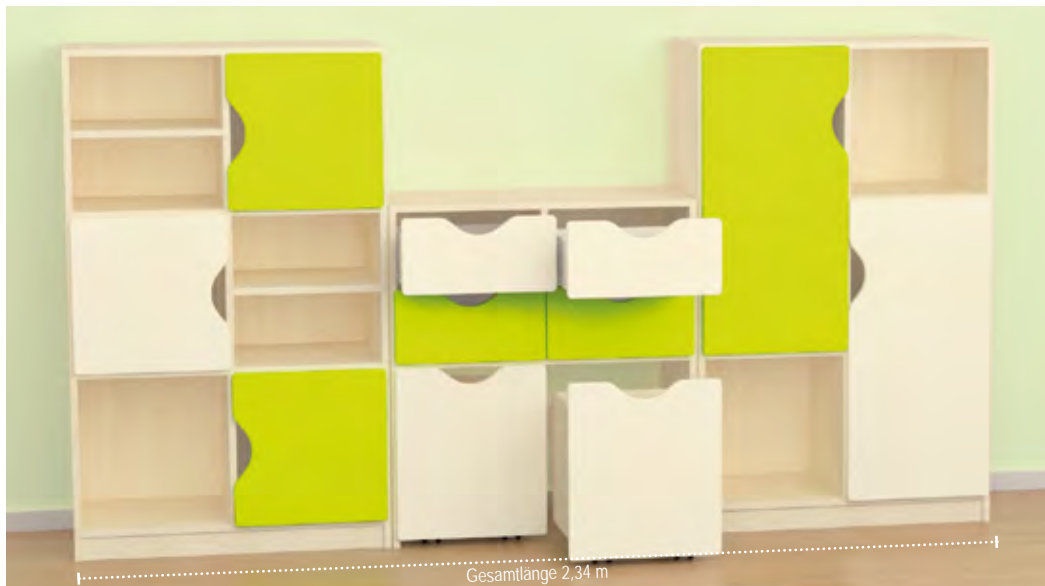
**Kombination SG2**

Länge der Gruppe: 2,34 m (s. Abb.)

- 57084H32*** Vanille/Grün
915,⁹⁷ / **1.090,- €**
- 56556H32*** Vanille
915,⁹⁷ / **1.090,- €**
- 56557H32*** Grün
915,⁹⁷ / **1.090,- €**

Kombination SG2 montiert

- 758785H32*** Vanille/Grün
1.096,⁶⁴ / **1.305,- €**
- 758786H32*** Vanille
1.096,⁶⁴ / **1.305,- €**
- 758787H32*** Grün
1.096,⁶⁴ / **1.305,- €**

Fertig aufgebaut frei Haus.



Kombination SG6

Länge der Gruppe: 2,34 m (s. Abb.)

57088H32* Vanille/Grün
936,¹³ / 1.114,- €56564H32* Vanille
936,¹³ / 1.114,- €56565H32* Grün
936,¹³ / 1.114,- €**Kombination SG6 montiert**758788H32* Vanille/Grün
1.156,³⁰ / 1.376,- €758789H32* Vanille
1.156,³⁰ / 1.376,- €758790H32* Grün
1.156,³⁰ / 1.376,- €**GROSSE** Kombinationen für **KLEINES** Geld**Kombination SG5**

Länge der Längsseite: 2,64 m (s. Abb.)

57087H32* Vanille/Grün
1.469,⁷⁵ / 1.749,- €56562H32* Vanille
1.469,⁷⁵ / 1.749,- €56563H32* Grün
1.469,⁷⁵ / 1.749,- €**Kombination SG5 montiert**759022H32* Vanille/Grün
1.949,⁵⁸ / 2.320,- €759023H32* Vanille
1.949,⁵⁸ / 2.320,- €759024H32* Grün
1.949,⁵⁸ / 2.320,- €

Fertig aufgebaut frei Haus.



Abb. ähnlich, Lieferung Eck-Regal mit 2 Ablageböden und Eck-Regal rund mit 3 Ablageböden



MADDOX-Schrank-Kombinationen

EINE Bestellnummer = EINE Schrank-Kombination

(wie abgebildet)



Lieferung ohne Deko



Kombination SK1

Maße (H x B x T): 126 x 78 x 40 cm

56349H32* 357,¹⁴ / 425,- €

Kombination SK1 montiert

758791H32* 434,⁴⁵ / 517,- €



Kombination SK2

Maße (H x B x T): 126 x 78 x 40 cm

57076H32* 357,¹⁴ / 425,- €

Kombination SK2 montiert

758792H32* 434,⁴⁵ / 517,- €



Kombination SK3

Maße (H x B x T): 126 x 40 x 40 cm

56353H32* 276,⁴⁷ / 329,- €

Kombination SK3 montiert

758793H32* 381,⁵¹ / 454,- €



Kombination SK4

Maße (H x B x T): 126 x 40 x 40 cm

57077H32* 276,⁴⁷ / 329,- €

Kombination SK4 montiert

758794H32 381,⁵¹ / 454,- €



Kombination SK5

Maße (H x B x T): 86 x 78 x 40 cm

56352H32* 352,¹⁰ / 419,- €

Kombination SK5 montiert

758795H32* 441,¹⁸ / 525,- €



Kombination SK6

Maße (H x B x T): 86 x 78 x 40 cm

57078H32* 352,¹⁰ / 419,- €

Kombination SK6 montiert

758796H32* 441,¹⁸ / 525,- €



Kombination SK7

Maße (H x B x T): 86 x 78 x 40 cm

57100H32* 352,¹⁰ / 419,- €

Kombination SK7 montiert

758797H32* 441,¹⁸ / 525,- €

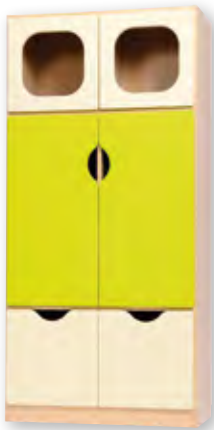
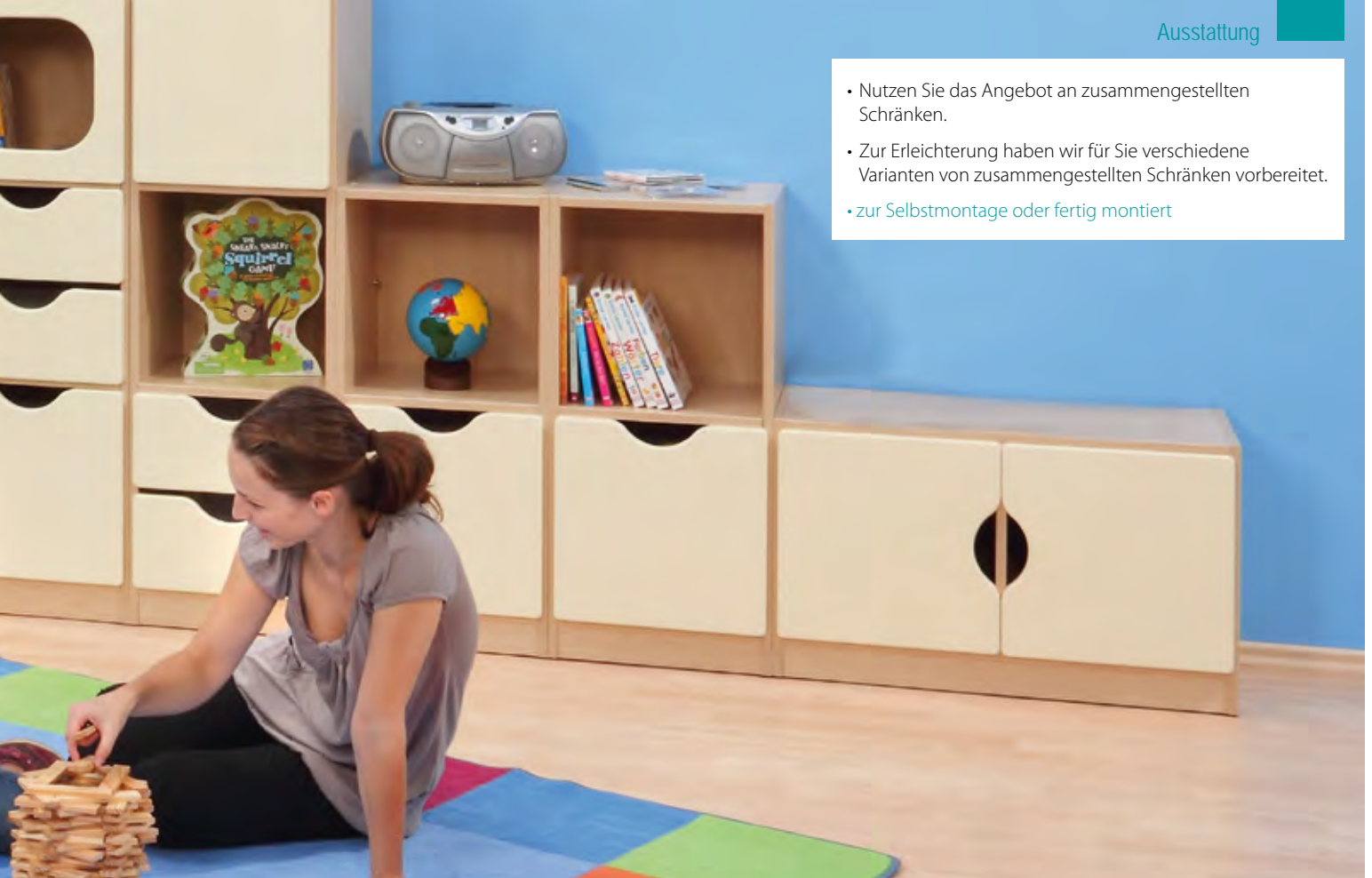

- Nutzen Sie das Angebot an zusammengestellten Schränken.
- Zur Erleichterung haben wir für Sie verschiedene Varianten von zusammengestellten Schränken vorbereitet.
- zur Selbstmontage oder fertig montiert

**Kombination SK8**

Maße (H x B x T): 165 x 78 x 40 cm
56350H32* 457,⁹⁸ / 545,- €

Kombination SK8 montiert

758798H32* 583,¹⁹ / 694,- €

**Kombination SK9**

Maße (H x B x T): 165 x 78 x 40 cm
57079H32* 457,⁹⁸ / 545,- €

Kombination SK9 montiert

758799H32* 583,¹⁹ / 694,- €

**Kombination SK10**

Maße (H x B x T): 165 x 40 x 40 cm
56355H32* 332,⁷⁷ / 396,- €

Kombination SK10 montiert

758800H32* 443,⁷⁰ / 528,- €

**Kombination SK11**

Maße (H x B x T): 165 x 40 x 40 cm
57080H32* 332,⁷⁷ / 396,- €

Kombination SK11 montiert

758801H32* 443,⁷⁰ / 528,- €

**Kombination SK12**

Maße (H x B x T): 86 x 40 x 40 cm
56354H32* 141,¹⁸ / 168,- €

Kombination SK12 montiert

758802H32* 196,⁶⁴ / 234,- €

**Kombination SK13**

Maße (H x B x T): 47 x 78 x 40 cm
56351H32* 142,⁰² / 169,- €

Kombination SK13 montiert

758803H32* 197,⁴⁸ / 235,- €



MADDOX

Kleiderablage- Kombis mit Türen



Bank + Schub



Zur
Selbstmontage
oder fertig
montiert

KLK2

Maße (H x B x T): 114 x 34 x 40 cm

57886H32* Vanille

57091H32* Grün

je 178,¹⁵ / 212,- €**KLK2 montiert**

758806H32* Vanille

758807H32* Grün

je 284,⁰³ / 338,- €**KLK1**

Maße (H x B x T): 114 x 130 x 40 cm

57804H32* Vanille

57805H32* Grün

je 478,¹⁵ / 569,- €**KLK1 montiert**

758804H32* Vanille

758805H32* Grün

je 633,⁶¹ / 754,- €**KLK3**

Maße (H x B x T): 114 x 66 x 40 cm

57092H32* Vanille

57884H32* Grün

je 282,³⁵ / 336,- €**KLK3 montiert**

758808H32* Vanille

758809H32* Grün

je 369,⁷⁵ / 440,- €**KLK4**

Maße (H x B x T): 114 x 66 x 40 cm

57881H32* Vanille

57882H32* Grün

je 286,⁰⁷ / 319,- €**KLK4 montiert**

758810H32* Vanille

758811H32* Grün

je 357,¹⁴ / 425,- €**KLK5**

Maße (H x B x T): 114 x 130 x 40 cm

57807H32* Vanille

57808H32* Grün

je 444,⁵⁴ / 529,- €**KLK5 montiert**

758812H32* Vanille

758813H32* Grün

je 625,²¹ / 744,- €



Wir kombinieren mit Türen –
Sie sparen bares Geld!

Zur Selbstmontage
oder fertig montiert

KSK4

Maße (H x B x T): 162 x 130 x 40 cm

57898H32* Vanille

57899H32* Grün

je 621,⁰¹ / 739,- €

KSK4 montiert

758820H32* Vanille

758821H32* Grün

je 769,⁷⁵ / 916,- €



KSK1

Maße (H x B x T): 85 x 66 x 40 cm

57889H32* Vanille

57890H32* Grün

je 180,⁶⁷ / 215,- €

KSK1 montiert

758814H32* Vanille

758815H32* Grün

je 287,³⁹ / 342,- €

KSK2

Maße (H x B x T): 162 x 66 x 40 cm

57892H32* Vanille

57893H32* Grün

je 335,²⁹ / 399,- €

KSK2 montiert

758816H32* Vanille

758817H32* Grün

je 424,³⁷ / 505,- €

KSK3

Maße (H x B x T): 85 x 130 x 40 cm

57895H32* Vanille

57896H32** Grün

je 335,²⁹ / 399,- €

KSK3 montiert

758818H32* Vanille

758819H32* Grün

je 424,³⁷ / 505,- €

Sie haben die Wahl



Schranktür mit Öffnung
TL1 & TR1
s. Seite 302



Schranktür
1-Block TL2 & TR2
s. Seite 302



Schranktür für Schrank- &
Kleiderablagen TR5
s. Seite 302

Front-/Möbel-Elemente



Schranktür
2-Block TL3 & TR3
s. Seite 302



Schränke, Containerschränke,
Hängeschränke, Kleiderablagen



Regalbrett RB
s. Seite 299



Bänke
s. Seite 303



Schubfach groß
s. Seite 302



1 Schubfach groß = 2x
Schubfächer klein

Schubfach klein
s. Seite 302



Container als Schrankzubehör
s. Seite 301

Wie Können Sie ihre Fantasiemöbel selbst zusammenstellen?

Die Schranktüren und die Frontteile von Schubfächern, Containern und Betten sind aus MDF und mit einer hochwertigen, abriebbeständigen sowie abwaschbaren Folie bezogen.

1. Wählen Sie bitte einen Schranktyp aus dem Sortiment.
2. Wählen Sie bitte die passenden Schranktüren aus (passend zum jeweiligen Schranktyp).
3. Wählen Sie bitte die passenden Schubfächer und Container aus (passend zum jeweiligen Schranktyp).
4. Wählen Sie bitte die passenden Regalbretter aus (passend zum jeweiligen Schranktyp).
5. Wählen Sie bitte die passenden Bänke aus (passend zum jeweiligen Schranktyp).
6. Wählen Sie eine Farbe nach Ihrem Geschmack aus. Auf diese Weise bekommen Ihre Vorstellungen eine reale Form und der von Ihnen entworfene Schrank ist bereits zusammengestellt.

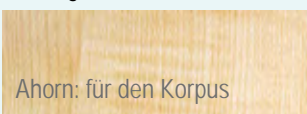

Ahorn: für den Korpus

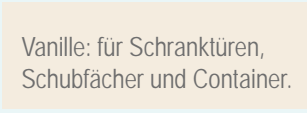

Vanille: für Schranktüren,
Schubfächer und Container.

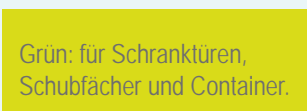

Grün: für Schranktüren,
Schubfächer und Container.

Einsatzmöglichkeiten von Front-/Möbelelementen

- Da die Front-/Möbelelemente für die Schränke separat zu bestellen sind, ist beim Zusammenbau für Funktion- und Farb-Variabilität gesorgt.
- Die seitlich der Schranktüren, Schubfächer und des Regalbretts aufgeführten Nr. legen die Schrankblöcke fest, für die diese Möbelelemente geeignet sind.
- Da die Schranktüren separat zu bestellen sind, ist beim Zusammenbau für Funktion- und Farb-Variabilität gesorgt.

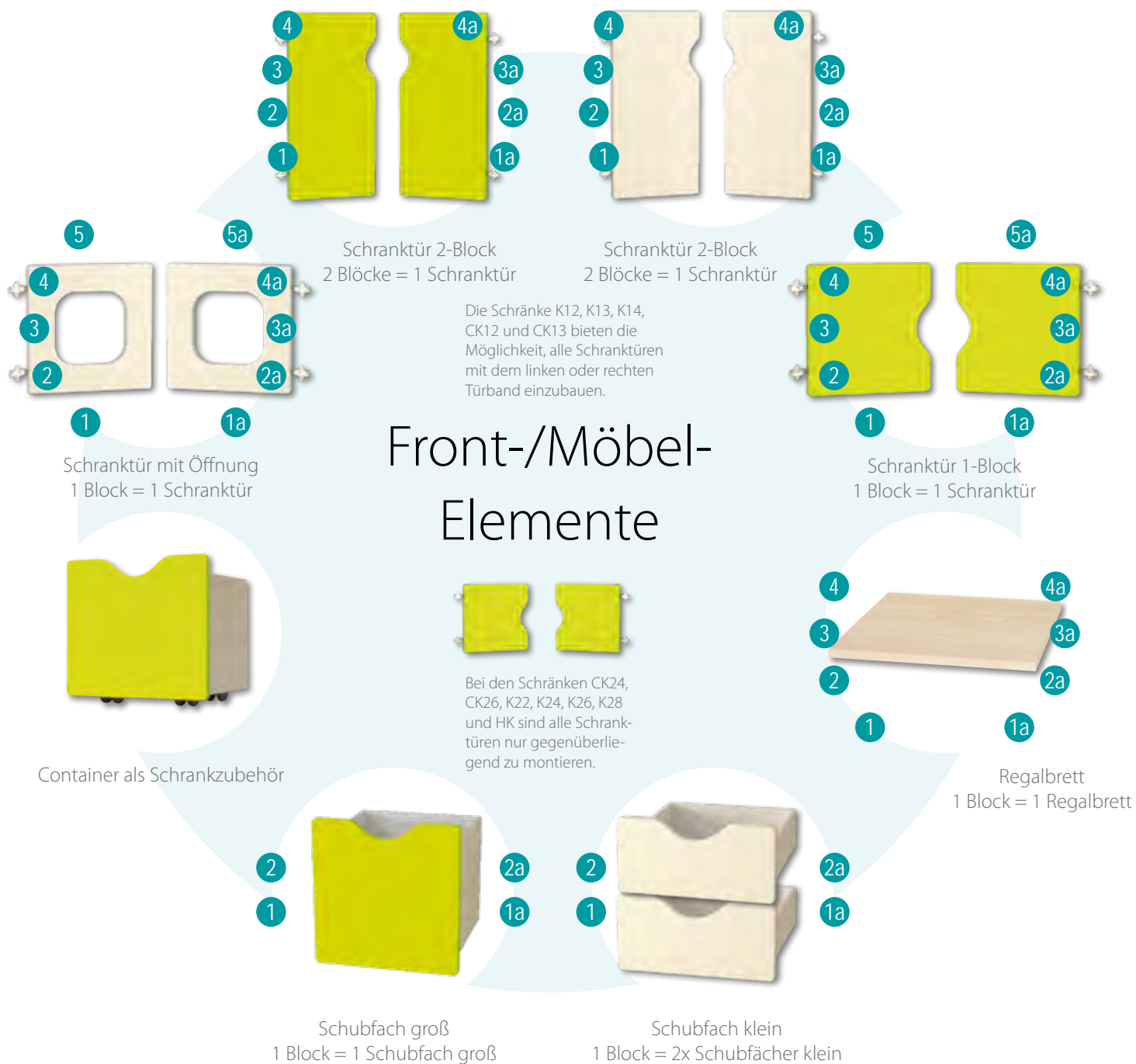

Aus Sicherheitsgründen sind die Schubfächer nur zum Einsatz in unteren Blöcken (1, 1a, 2, 2a) bestimmt.



Regalbrett RB

In jede Blockmitte kann bei den Schränken K12, K13, K14, K22, K24, K26, K28, CK12, CK13, CK24 und CK26 jeweils ein Regalbrett eingebaut werden, das zur Blocktrennung in zwei gleiche Bereiche dient.

Aus Holzspanwerkstoff, Ahorn, Maße: 38 x 36 x 2 cm

57021H32*

7,⁵⁶ / 9,- €

Beispiele für den Einsatz von Regalbrettern:



Schränke „K“

- Die im Block angegebene Nr. gilt als Verweis auf ein Frontelement (s. Seite 299), das für den jeweiligen Schrankblock geeignet ist.
- Die Preise verstehen sich nur für den Korpus – Preise für Fronten siehe Seite 302.
- zur Selbstmontage oder fertig montiert



Alle Schränke verfügen über eine praktische Aussparung für die Sockelleiste Ihres Raumes.

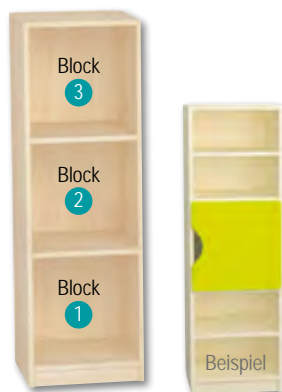
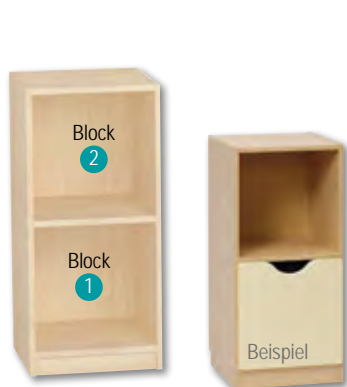
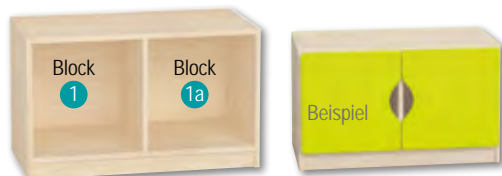
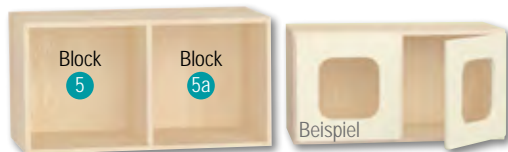

Hängeschrank HK

Schrank zur Wandmontage. Für einzelne Schrankblöcke sind Schranktüren (nur gegenüberliegende Montage möglich) nachbestellbar. Dieser Schrank ist für den Einsatz der Regalbretter ungeeignet.

Maße (H x B x T): 41 x 78 x 30 cm

57029H32* 74,⁷⁹ / 89,- €

Hängeschrank HK montiert

758590H32* 109,²⁴ / 130,- €

Schrank K22

Für einzelne Schrankblöcke sind Schranktüren (nur gegenüberliegende Montage möglich), Schubfächer oder Regalbretter nachbestellbar.

Maße (H x B x T): 47 x 78 x 40 cm

57030H32* 84,⁰³ / 100,- €

Schrank K22 montiert

758555H32* 113,⁴⁵ / 135,- €

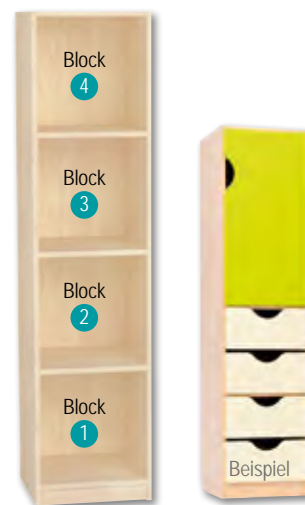

Schrank K12

Für einzelne Schrankblöcke sind Schranktüren, Schubfächer oder Regalbretter nachbestellbar.

Maße (H x B x T): 86 x 40 x 40 cm

57031H32* 83,¹⁹ / 99,- €

Schrank K12 montiert

758556H32* 113,⁴⁵ / 135,- €

Schrank K13

Für einzelne Schrankblöcke sind Schranktüren, Schubfächer oder Regalbretter nachbestellbar.

Maße (H x B x T): 126 x 40 x 40 cm

57032H32* 104,²⁰ / 124,- €

Schrank K13 montiert

758557H32* 137,⁸² / 164,- €

Schrank K14

Für einzelne Schrankblöcke sind Schranktüren, Schubfächer oder Regalbretter nachbestellbar.

Maße (H x B x T): 165 x 40 x 40 cm

57033H32* 129,⁴¹ / 154,- €

Schrank K14 montiert

758558H32* 179,⁸³ / 214,- €

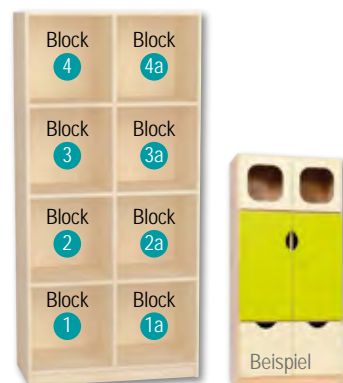
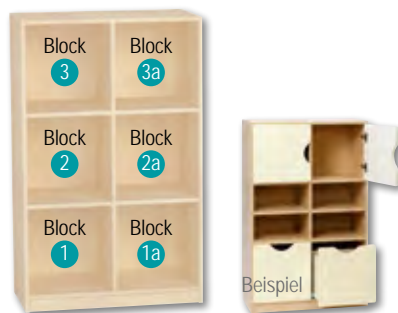
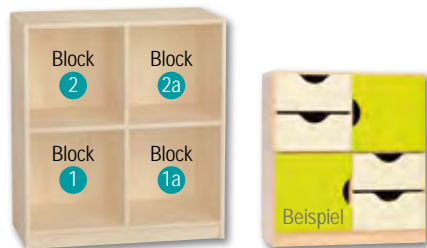

Schrank K24

Für einzelne Schrankblöcke sind Schranktüren (nur gegenüberliegende Montage möglich), Schubfächer oder Regalbretter nachbestellbar.

Maße (H x B x T): 86 x 78 x 40 cm

57034H32* 129,⁴¹ / 154,- €

Schrank K24 montiert

758564H32* 163,⁸⁷ / 195,- €

Schrank K26

Für einzelne Schrankblöcke sind Schranktüren (nur gegenüberliegende Montage möglich), Schubfächer oder Regalbretter nachbestellbar.

Maße (H x B x T): 126 x 78 x 40 cm

57035H32* 167,²³ / 199,- €

Schrank K26 montiert

758565H32* 209,²⁴ / 249,- €

Schrank K28

Für einzelne Schrankblöcke sind Schranktüren (nur gegenüberliegende Montage möglich), Schubfächer oder Regalbretter nachbestellbar.

Maße (H x B x T): 165 x 78 x 40 cm

57036H32* 200,⁸⁴ / 239,- €

Schrank K28 montiert

758566H32* 259,⁶⁶ / 309,- €

Containerschränke „CK“

- Die im Block angegebene Nr. gilt als Verweis auf ein Frontelement (siehe Seite 299), das für den jeweiligen Schrankblock geeignet ist.
- In jede Blockmitte kann auch bei den Containerschränken jeweils ein Regalbrett RB (Seite 299) eingebaut werden, das zur Blocktrennung in zwei gleiche Bereiche dient.
- Die Preise verstehen sich nur für den Korpus – Preise für Fronten siehe Seite 302.
- zur Selbstmontage oder fertig montiert

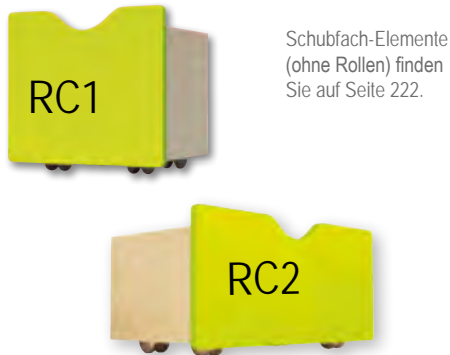

Schubfach-Elemente
(ohne Rollen) finden
Sie auf Seite 222.



Roll-Container als Schrankzubehör RC1

Dieser Container eignet sich für alle Containerschränke CK. Maße (H x B x T): 46 x 38 x 40 cm
Rollen sind nicht feststellbar.

57022H32* ■ Vanille
57023H32* ■ Grün je 65,⁵⁵ / 78,- €

Roll-Container als Schrankzubehör RC1 montiert

758579H32* ■ Vanille
758582H32* ■ Grün je 78,¹⁵ / 93,- €

Roll-Container als Schrankzubehör RC2

Dieser Container eignet sich für die Schränke KL4 und KL2 (s. S. 302). Rollen sind nicht feststellbar.
Maße (H x B x T): 30 x 60 x 30 cm

57068H32* ■ Vanille
57069H32* ■ Grün je 70,⁵⁹ / 84,- €

Roll-Container als Schrankzubehör RC2 montiert

758622H32* ■ Vanille
758623H32* ■ Grün je 83,¹⁹ / 99,- €



Containerschrank CK22

Der Schrank ist für 2 Container RC1 ausgelegt.
Maße (H x B x T): 47 x 78 x 40 cm

57024H32* 58,⁸² / 70,- €

Containerschrank CK22 montiert

758585H32* 100,⁸⁴ / 120,- €

Containerschrank CK12

Für den Schrankblock sind Schranktüren, Schubfächer oder Regalbretter nachbestellbar. Der Schrank ist für einen Container RC1 ausgelegt.
Maße (H x B x T): 86 x 40 x 40 cm

57026H32* 84,⁰³ / 100,- €

Containerschrank CK12 montiert

758587H32* 113,⁴⁵ / 135,- €

Containerschrank CK13

Für einzelne Schrankblöcke sind Schranktüren, Schubfächer oder Regalbretter nachbestellbar. Der Schrank ist für einen Container RC1 ausgelegt.
Maße (H x B x T): 126 x 40 x 40 cm

57027H32* 100,⁸⁴ / 120,- €

Containerschrank CK13 montiert

758588H32* 134,⁴⁵ / 160,- €

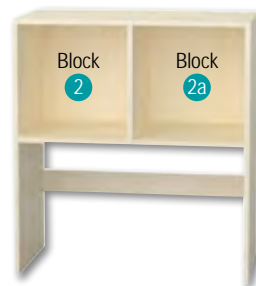

Containerschrank CK24

Für einzelne Schrankblöcke sind Schranktüren (nur gegenüberliegende Montage möglich), Schubfächer oder Regalbretter nachbestellbar. Der Schrank ist für 2 Container RC1 ausgelegt.
Maße (H x B x T): 86 x 78 x 40 cm

57025H32* 105,⁰⁴ / 125,- €

Containerschrank CK24 montiert

758586H32* 137,⁸² / 164,- €

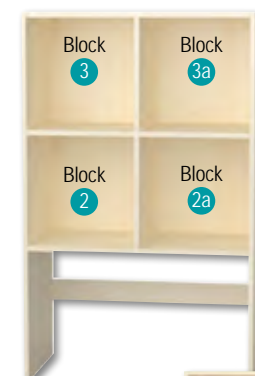

Containerschrank CK26

Für einzelne Schrankblöcke sind Schranktüren (nur gegenüberliegende Montage möglich), Schubfächer oder Regalbretter nachbestellbar. Der Schrank ist für 2 Container RC1 ausgelegt.
Maße (H x B x T): 126 x 78 x 40 cm

57028H32* 131,⁴¹ / 156,- €

Containerschrank CK26 montiert

758589H32* 163,⁸⁷ / 195,- €

Front-/Möbel-Elemente

- Alle Schranktüren und Schubfächer sind mit hochwertigen, abriebbeständigen sowie abwaschbaren Folien bezogen.
- Alle Schranktüren verfügen über ein System zur geräuschlosen Schließung. Dank diesem System garantieren die Möbel hohe Sicherheit, auch bei der Benutzung durch kleinste Kinder.
- Alle Schranktüren sind mit dem linken oder rechten Türband nachbestellbar.
- zur Selbstmontage oder fertig aufgebaut

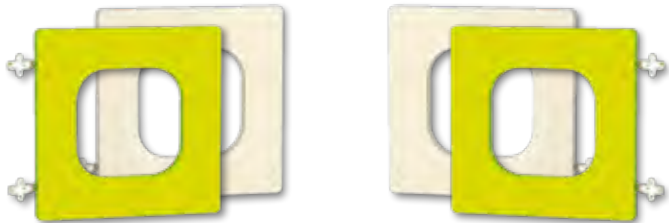

Bei den Schränken HK, K22, K24, K26, K28, CK24 und CK26 sind die Schranktüren nur gegenüberliegend zu montieren.

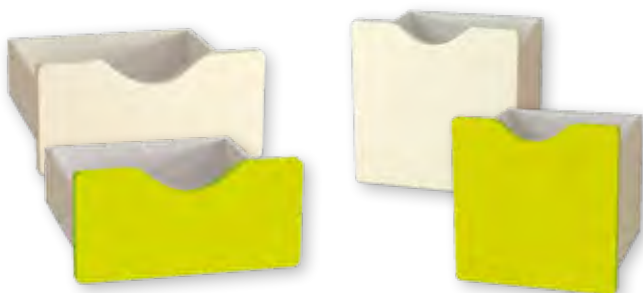
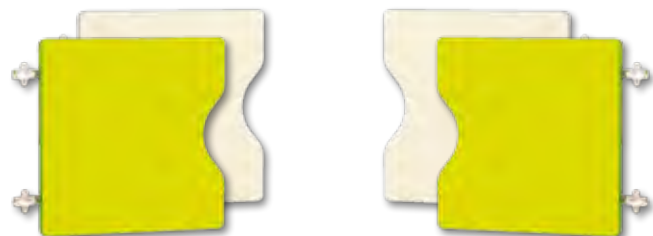

Jede Kleiderablage ist mit gegenüberliegenden Doppelhaken ausgestattet.



Alle Schränke verfügen über eine praktische Aussparung für die Sockelleiste Ihres Raumes.



Geräuschlose und sichere Türschließung.

Schranktür mit Öffnung, links TL1

1 Block = 1 Schranktür
Maße: 38 x 38 cm

57005H32* Vanille
57006H32* Grün
pro Tür je 32,⁷⁷ / 39,- €

Schranktür mit Öffnung, links TL1 montiert

758547H32* Vanille
758549H32* Grün
pro Tür je 37,⁸² / 45,- €

Schranktür mit Öffnung, rechts TR1

1 Block = 1 Schranktür
Maße: 38 x 38 cm

57007H32* Vanille
57008H32* Grün
pro Tür je 32,⁷⁷ / 39,- €

Schranktür mit Öffnung, rechts TR1 montiert

758551H32* Vanille
758552H32* Grün
pro Tür je 37,⁸² / 45,- €

Schranktür 1-Block, links TL2

1 Block = 1 Schranktür
Maße: 38 x 38 cm

57009H32* Vanille
57010H32* Grün
pro Tür je 32,⁷⁷ / 39,- €

Schranktür 1-Block, links TL2 montiert

758554H32* Vanille
758559H32* Grün
pro Tür je 36,¹³ / 43,- €

Schranktür 1-Block, rechts TR2

1 Block = 1 Schranktür
Maße: 38 x 38 cm

57011H32* Vanille
57012H32* Grün
pro Tür je 32,⁷⁷ / 39,- €

Schranktür 1-Block, rechts TR2 montiert

758560H32* Vanille
758561H32* Grün
pro Tür je 36,¹³ / 43,- €

Schranktür 2-Block, links TL3

2 Blöcke = 1 Schranktür
Maße: 38 x 77 cm

57015H32* Vanille
57016H32* Grün
pro Tür je 40,³⁴ / 48,- €

Schranktür 2-Block, links TL3 montiert

758572H32* Vanille
758573H32* Grün
pro Tür je 44,⁵⁴ / 53,- €

Schranktür 2-Block, rechts TR3

2 Blöcke = 1 Schranktür
Maße: 38 x 77 cm

57013H32* Vanille
57014H32* Grün
pro Tür je 40,³⁴ / 48,- €

Schranktür 2-Block, rechts TR3 montiert

758562H32* Vanille
758563H32* Grün
pro Tür je 44,⁵⁴ / 53,- €

Schublade klein

57017H32* Vanille
57018H32* Grün
je 44,⁵⁴ / 49,- €

Schublade klein montiert

758574H32* Vanille
758575H32* Grün
je 53,⁷⁸ / 64,- €

Schublade groß

57019H32* Vanille
57020H32* Grün
je 44,⁵⁴ / 69,- €

Schublade groß montiert

758576H32* Vanille
758577H32* Grün
je 70,⁵⁹ / 84,- €

Schranktür TR5

Diese Schranktür ist nur mit dem rechten Türband nachbestellbar. Sie ist für alle auf dieser Seite dargestellten Kleiderablage-Schränke geeignet.

Maße B x H: 32 x 75 cm

57066H32* Vanille
57067H32* Grün
je 32,⁷⁷ / 39,- €

Schranktür TR5 montiert

758620H32* Vanille
758621H32* Grün
je 38,⁶⁶ / 46,- €

MADDOX Garderoben-System

- Da die Frontelemente für die Schränke separat zu bestellen sind, ist beim Schrankzusammenbau für Funktion- und Farb-Variabilität gesorgt.
- Die Schranktür TR5 ist nur mit dem rechten Türband nachbestellbar, also rechte Tür.
- Zur Selbstmontage oder fertig montiert



Kleiderablage KL1

Hierfür ist die Schranktür TR5 bestimmt.
Sie ist mit 1x Bank KB1 nachrüstbar.
Maße (H x B x T): 114 x 34 x 40 cm

57065H32* 83,¹⁹ / 99,- €

Kleiderablage KL1 montiert

758546H32* 121,⁸⁵ / 145,- €

Kleiderablage KL2

Hierfür ist die Schranktür TR5 bestimmt. Sie ist mit 1x Bank KB2 bzw. 1x Container RC2 nachrüstbar.
Maße (H x B x T): 114 x 66 x 40 cm

57064H32* 133,⁶¹ / 159,- €

Kleiderablage KL2 montiert

758542H32* 155,⁴⁶ / 185,- €

Kleiderablage KL4

Hierfür ist die Schranktür TR5 bestimmt.
Sie ist mit 2x Bank KB2 oder 1x Bank KB4 bzw. 2x Container RC2 nachrüstbar.
Maße (H x B x T): 114 x 130 x 40 cm

57063H32* 209,²⁴ / 249,- €

Kleiderablage KL4 montiert

758540H32* 327,⁷³ / 390,- €



Kleiderablage-Bank KB2

Diese Bank gilt auch als Zubehör für die Schränke KL2 und KL4. Maße (H x B x T): 30 x 59,5 x 33 cm

Mit Fächern

57047H32* KB2A Vanille

57048H32* KB2A Grün je 83,¹⁹ / 99,- €

Ohne Fächer

57049H32* KB2B Vanille

57050H32* KB2B Grün je 74,⁷⁹ / 89,- €

Kleiderablage-Bank KB2 montiert

Mit Fächern

758606H32* KB2A Vanille

758608H32* KB2A Grün je 95,⁸⁰ / 114,- €

Ohne Fächer

758609H32* KB2B Vanille

758610H32* KB2B Grün je 87,³⁹ / 104,- €

Kleiderablage-Bank KB1

Diese Bank gilt auch als Zubehör für den Schrank KL1. Maße (H x B x T): 30 x 27,5 x 33 cm

Mit Fächern

57051H32* KB1A Vanille

57052H32* KB1A Grün je 64,⁷¹ / 77,- €

Ohne Fächer

57053H32* KB1B Vanille

57054H32* KB1B Grün je 53,⁷⁸ / 64,- €

Kleiderablage-Bank KB1 montiert

Mit Fächern

758611H32* KB1A Vanille

758613H32* KB1A Grün je 74,⁷⁹ / 89,- €

Ohne Fächer

758614H32* KB1B Vanille

758615H32* KB1B Grün je 66,³⁹ / 79,- €

Kleiderablage-Bank KB4

Diese Bank gilt auch als Zubehör für den Schrank KL4. Maße (H x B x T): 30 x 123,5 x 33 cm

Mit Fächern

57055H32* KB4A Vanille

57056H32* KB4A Grün je 108,⁴⁰ / 129,- €

Ohne Fächer

57057H32* KB4B Vanille

57058H32* KB4B Grün je 83,¹⁹ / 99,- €

Kleiderablage-Bank KB4 montiert

Mit Fächern

758616H32* KB4A Vanille

758617H32* KB4A Grün je 121,⁰¹ / 144,- €

Ohne Fächer

758618H32* KB4B Vanille

758619H32* KB4B Grün je 95,⁸⁰ / 114,- €

MADDOX Garderoben-System

- Da die Frontelemente für die Schränke separat zu bestellen sind, ist beim Schrankzusammenbau für Funktion- und Farb-Variabilität gesorgt.
- Die Schranktür TR5 ist nur mit dem rechten Türband nachbestellbar, also rechte Tür.
- Zur Selbstmontage oder fertig montiert



Kleiderablage-Schrank KS12

Hierfür ist die Schranktür TR5 bestimmt.
Maße (H x B x T): 85 x 66 x 40 cm

57062H32* 116,⁸¹ / 139,- €

Kleiderablage-Schrank KS12 montiert

758537H32* 163,⁸⁷ / 195,- €



Kleiderablage-Schrank KS28

Hierfür ist die Schranktür TR5 bestimmt.
Maße (H x B x T): 162 x 130 x 40 cm

57059H32* 360,⁵⁰ / 429,- €

Kleiderablage-Schrank KS28 montiert

758538H32* 419,³³ / 499,- €



Kleiderablage-Schrank KS24

Hierfür ist die Schranktür TR5 bestimmt.
Maße (H x B x T): 162 x 66 x 40 cm

57060H32* 209,²⁴ / 249,- €

Kleiderablage-Schrank KS24 montiert

758539H32* 276,⁴⁷ / 329,- €



Kleiderablage-Schrank KS14

Hierfür ist die Schranktür TR5 bestimmt.
Maße (H x B x T): 130 x 40 x 85 cm

57061H32* 209,²⁴ / 249,- €

Kleiderablage-Schrank KS14 montiert

758624H32* 276,⁴⁷ / 329,- €



Eck-Regale



Eck-Regal klein

Maße (H x B x T): 86 x 40 x 40 cm

57046H32* 109,²⁴ / 130,- €



Eck-Regal groß

Maße (H x B x T): 126 x 40 x 40 cm

57045H32* 134,⁴⁵ / 160,- €



Eck-Regal rund, klein

Maße (H x B x T): 86 x 40 x 40 cm

57044H32* 100,⁸⁴ / 120,- €



Eck-Regal rund, groß

Maße (H x B x T): 126 x 40 x 40 cm

57043H32* 125,²¹ / 149,- €

Die Eck-Elemente
sind nicht mit
Front- & Schub-
Elementen
kompatibel.

Eck-Regal klein montiert

758599H32* 158,⁸² / 189,- €

Eck-Regal groß montiert

758598H32* 184,⁰³ / 219,- €

Eck-Regal rund, klein montiert

758597H32* 150,⁴² / 179,- €

Eck-Regal rund, groß montiert

758568H32* 167,²³ / 199,- €

Multifunktionsregal/-Schrank

Da die Schranktür separat zu bestellen ist, können Sie den Schrank Ihren eigenen Farbvorstellungen nach entwerfen. Bei diesem Schrank sind die Schranktüren TL4 und TR4 nur gegenüberliegend zu montieren. Im Lieferumfang sind die 3 Regalbretter und die Kleiderstange enthalten.

Multifunktionsregal MS

Für diesen Schrank sind die auf dieser Seite dargestellten Schranktüren TL4 und TR4 bestimmt. Im Lieferumfang sind die 3 Regalbretter und die Kleiderstange enthalten. Die Schranktüren sind im Schrankpreis nicht mit einbezogen.

Maße (H x B x T): 165 x 78 x 40 cm

57000H32* 167,²³ / 199,- €

Multifunktionsregal MS montiert

758535H32* 252,⁹⁴ / 301,- €



Schranktür MS, links TL4

Diese Schranktür ist für den Multifunktionsregal MS bestimmt. Stück

Maße B x H: 38 x 157 cm

57001H32* Vanille

57002H32* Grün pro Tür je 71,⁴³ / 85,- €

Schranktür MS, links TL4 montiert

758541H32* Vanille

758543H32* Grün pro Tür je 74,⁷⁹ / 89,- €

Schranktür MS, rechts TR4

Diese Schranktür ist für den Multifunktionsregal MS bestimmt. Stück

Maße B x H: 38 x 157 cm

57003H32* Vanille

57004H32* Grün pro Tür je 71,⁴³ / 85,- €

Schranktür MS, rechts TR4 montiert

758544H32* Vanille

758545H32* Grün pro Tür je 74,⁷⁹ / 89,- €

• Zur Selbstmontage oder fertig montiert



Zusatz-Regalschrank Fach-Regal FS3

Maße (H x B x T): 86 x 78 x 40 cm

57042H32* 121,⁸⁵ / 145,- €

Zusatz-Regalschrank Fach-Regal FS3 montiert

758567H32* 167,²³ / 199,- €

• Da die Schranktüren TL4 und TR4 für den Multifunktionsregal separat zu bestellen sind, ist beim Schrankzusammenbau für Funktion- und Farb-Variabilität gesorgt.

• Alle Schranktüren verfügen über ein System zur geräuschlosen Schließung. Dank diesem System garantieren diese Möbel hohe Sicherheit, auch bei der Benutzung durch kleinste Kinder.

• Bei dem Multifunktionsregal sind die Schranktüren nur gegenüberliegend zu montieren.

• Zur Selbstmontage oder fertig montiert

Der Multifunktions-Schrank verfügt über eine praktische Aussparung für die Sockelleiste Ihres Raumes.

Stellen Sie Ihre Möbel selbst zusammen oder kaufen Sie einfach unsere fertigen Kombinationen!



Fertig zusammengestellte Schränke mit Türen:



Multifunktions-Schrank-Kombi MS, Grün/Vanille

Maße (H x B x T): 165 x 78 x 40 cm

57903H32* 301,⁶⁸ / 359,- €

Multifunktions-Schrank-Kombi MS, Grün/Vanille montiert

759019H32* 410,⁰⁸ / 488,- €



Multifunktions-Schrank-Kombi MS, Vanille

Maße (H x B x T): 165 x 78 x 40 cm

57901H32* 301,⁶⁸ / 359,- €

Multifunktions-Schrank-Kombi MS, Vanille montiert

759020H32* 410,⁰⁸ / 488,- €



Multifunktions-Schrank-Kombi MS, Grün

Maße (H x B x T): 165 x 78 x 40 cm

57902H32* 301,⁶⁸ / 359,- €

Multifunktions-Schrank-Kombi MS, Grün montiert

759021H32* 410,⁰⁸ / 488,- €

Warnhinweise

Achtung! Die Sicherheit der Kinder ist uns sehr wichtig. Alle relevanten Warnhinweise zu einem Produkt finden Sie auf dieser Seite. Welche dieser Hinweise für ein Produkt gelten, finden Sie unter der Art.Nr. des jeweiligen Produktes.

- 1 Achtung! Nicht für Kinder unter 36 Monaten geeignet. Erstickungsgefahr! Kleine Teile/Es können kleine Teile entstehen/Herauslösbare kleine Teile.
- 2 Achtung! Benutzung unter unmittelbarer Aufsicht von Erwachsenen.
- 3 Hinweis: Nicht in der Nähe von Treppen, Rolltreppen, an Bahnsteigen, Pools und an abschüssigen Straßen benutzen. Nicht mit hoher Geschwindigkeit benutzen. Keine Bremsvorrichtung.
- 6 Hinweis: Mit Schutzausrüstung zu benutzen. Nicht im Straßenverkehr zu verwenden.
- 8 Hinweis: Bitte beaufsichtigen Sie das Gestalten mit Farbe/ das kreative Gestalten mit Material.
- 9 Achtung! Nicht für Kinder unter 36 Monaten geeignet. Strangulationsgefahr wegen langer Schnüre.
- 10 Hinweise: Dekorationsartikel. Nicht zum Spielen geeignet. Erstickungsgefahr. Ablösbare Kleinteile.
- 11 Achtung! Nicht für Kinder unter 36 Monaten geeignet. Erstickungsgefahr. Kleine Kugeln.
- 12 Achtung! Kinder unter 8 Jahren können an nicht aufgeblasenen oder geplatzen Ballons ersticken. Die Aufsicht durch Erwachsene ist erforderlich. Nicht aufgeblasene Ballons sind von Kindern fernzuhalten. Geplatze Ballons sind unverzüglich zu entfernen.
- 13 Achtung! Nicht für Kinder unter 12 Monaten geeignet. Hervorstehende Teile – Stoßgefahr.
- 15 Hinweis: Aufbau nur durch Erwachsene. Produkt enthält im unmontierten Zustand Kleinteile. Erstickungsgefahr!
- 17 Achtung! Von Feuer fernhalten.
- 18 Achtung! Nicht für Kinder unter 36 Monaten geeignet. Es besteht Verletzungsgefahr durch funktionsbedingte Spitzen und/oder scharfe Kanten.
- 19 Hinweis: Funktionstüchtiges Bastelwerkzeug/Bastelmaterial. Es kann Verletzungsgefahr bestehen. Kein Spielzeug im Sinne der Spielzeugrichtlinie. Benutzung durch Kinder unter 14 Jahren nur unter Aufsicht Erwachsener. Falls eine detaillierte Gebrauchsanleitung beiliegt ist diese zu beachten. Für Benutzung durch Kinder ist der beaufsichtigende Erwachsene verantwortlich.
- 20 Achtung! Nicht für Kinder unter 36 Monaten geeignet. Sturzgefahr!
- 22 Hinweis: Spielzeug-Küchengeräte, Geschirr etc. bestehen teilweise aus Kunststoff und sind deshalb nicht zum Kochen geeignet. Sie dürfen deshalb auch nicht erhitzt werden oder auf dem Herd, Ofen oder in der Mikrowelle verwendet werden, da die Kunststoffteile nicht hitzebeständig sind. Alle Teile, die mit Lebensmitteln in Berührung kommen, vorher gründlich abwaschen!
- 23 Achtung! Keine Schutzfunktion, es besteht Verletzungsgefahr!
- 24 Achtung! Nicht für Kinder unter 18 Monaten geeignet. Erstickungsgefahr! Kleine Teile.
- 28 Hinweis: Sport- und Spielgeräte. Achtung! Für die Benutzung des Gerätes wird ein gewisses Maß an motorischen Fähigkeiten und Umsicht vorausgesetzt. Im Zweifelsfall zunächst das Gerät nur mit Hilfestellung und/oder geeigneter Schutzausrüstung benutzen.
- 29 Achtung! Nicht für Kinder unter 36 Monaten geeignet. Verletzungsgefahr der Finger durch sich fortbewegende Rollen.
- 30 Achtung! Nicht für Kinder unter 18 Monaten geeignet. Lange Schnur/lange Kette. Strangulationsgefahr.
- 33 Achtung! Für Kinder unter 8 Jahren nicht geeignet. Dieses Produkt enthält kleine Magnete. Verschluckte Magnete können sich im Darm gegenseitig anziehen und schwere Verletzungen verursachen. Ziehen Sie sofort einen Arzt zu Rate, wenn Magnete verschluckt werden.
- 34 Hinweis: Teelichter/Kerzen nie auf oder nahe brennbaren Gegenständen (z.B. entzündliche Flüssigkeiten, Gase oder entzündliche Pulver) abbrennen. Kerzen nicht in Reichweite von Kindern oder Haustieren abbrennen.

1- Greifmagnete, Ø 2 cm, 10er-Set

Maße: Ø 2 cm, Höhe: 0,6 cm
 • 1 Magnet hält 4 DIN-A4-Blätter
 • kein Herausfallen des Magnets

- | | | | |
|-----------|----------------------------------|------------------|--|
| 757086H32 | <input type="checkbox"/> Weiß | | |
| 757083H32 | <input type="checkbox"/> Rot | | |
| 757081H32 | <input type="checkbox"/> Blau | | |
| 757084H32 | <input type="checkbox"/> Orange | | |
| 757082H32 | <input type="checkbox"/> Grün | | |
| 757085H32 | <input type="checkbox"/> Schwarz | | |
| 757080H32 | <input type="checkbox"/> Pink | | |
| 757079H32 | <input type="checkbox"/> Gelb | Set mit 10 Stück | je 4, ¹² / 4, ⁹⁰ € |

Spar-Set

80 Betzold Greifmagnete, Ø 2 cm, 10 Stück von jeder Farbe im Set, inkl. Box
 757100H32 80 Stück 27,⁶⁵ / 32,⁹⁰ €

2- Greifmagnete, Ø 3 cm, 10er-Set

Maße: Ø 3 cm, Höhe: 0,6 cm
 • 1 Magnet hält 7 DIN-A4-Blätter
 • kein Herausfallen des Magnets

- | | | | |
|-----------|----------------------------------|------------------|--|
| 757097H32 | <input type="checkbox"/> Weiß | | |
| 757094H32 | <input type="checkbox"/> Rot | | |
| 757092H32 | <input type="checkbox"/> Blau | | |
| 757095H32 | <input type="checkbox"/> Orange | | |
| 757093H32 | <input type="checkbox"/> Grün | | |
| 757096H32 | <input type="checkbox"/> Schwarz | | |
| 757091H32 | <input type="checkbox"/> Pink | | |
| 757090H32 | <input type="checkbox"/> Gelb | Set mit 10 Stück | je 5, ¹³ / 6, ¹⁰ € |

Spar-Set

80 Betzold Greifmagnete, Ø 3 cm, 10 Stück von jeder Farbe im Set, inkl. Box
 757107H32 80 Stück 37,⁸² / 45,- €



QUALITÄT VON BETZOLD

Der Magnet ist in die Form gepresst und geklebt. Dank des **sechseckigen Mittelkreises** verkanten sich die Hülle und der Magnet. Der Magnet ist zusätzlich an der Rückseite mit der Form verklebt.

Das Ergebnis: extrem fester Halt und kein Herausfallen!



- 37 Achtung! Lehrmittel - Kein Spielzeug! Benutzung unter unmittelbarer Aufsicht von Erwachsenen. Ziehen Sie sofort einen Arzt zurate, wenn die Flüssigkeit verschluckt werden sollte.
- 39 Achtung! Kein Klettergerät – Spielen nur unter Aufsicht!
- 40 Hinweis: An den Stangen dürfen keine Seile, Tücher ect. befestigt werden. Strangulationsgefahr!
- 43 Hinweis: Ein Einsatz dieses Artikels ist für Kinder unter 3 Jahren zu Lernzwecken grundsätzlich möglich. Die Kinder müssen dabei unbedingt von einem Erwachsenen betreut werden. Achtung! Erstickungsgefahr! Enthält verschluckbare/ablösbare Kleinteile.
- 45 Achtung! Nicht geeignet für Kinder unter drei Jahren. Kleinkinder sind nicht in der Lage den Schneerutscher zu kontrollieren. Benutzung unter unmittelbarer Aufsicht von Erwachsenen. Schutzausrüstung empfohlen (Helm, Protektoren, festes Schuhwerk, Handschuhe). Rücksicht nehmen. Auf Hindernisse achten.

Batterieverordnung

Geschätzte Kundin, geschätzter Kunde, Sie haben bei uns eine Batterie/ein batteriebetriebenes Produkt gekauft. Die Lebensdauer der Batterie ist zwar sehr lang, trotzdem muss sie irgendwann einmal entsorgt werden. Altbatterien dürfen nicht in den Hausmüll. Verbraucher sind gesetzlich verpflichtet, Batterien zu einer geeigneten Sammelstelle zu bringen. Sie können Ihre gebrauchten Batterien auch an **Arnulf Betzold GmbH, Ferdinand-Porsche-Str. 6, D-73479 Ellwangen** schicken. Altbatterien enthalten wertvolle Rohstoffe, die wiederverwertet werden. Die Umwelt und die **Arnulf Betzold GmbH** sagen Dankeschön.



Die Mülltonne bedeutet: Batterien und Akkus dürfen nicht in den Hausmüll.

Die Zeichen unter den Mülltonnen stehen für:
 Pb: Batterie enthält Blei, Cd: Batterie enthält Cadmium, Hg: Batterie enthält Quecksilber

Aufbewahrung 230-249, 282-289

Balancieren 131, 150
Ballbad 196
Barfußinseln 41
Basteln 112-116
Bastelschrank 106
Bauernhof 4
Bausteine 36
Bauwagen 24, 27
Beobachtungskasten 79-81
Betten 254-255, 258-265
Bettwäsche 256-257
Bewegungspyramide 93
Bildkarten 71
Bildertrocknungswagen 107
Bodenspieltisch 14
Bongos 125
Boomwhackers 118-119
Buch-Mobil 37
Buchstaben 65, 75
Bügelperlen 111

Chiffontücher 133-134
Containersysteme 230-233

Elternpostkasten 195
Experimentieren 82-83

Fädeln, Hände, Perlen und Formen 56, 64
Farblafeln 39
Freizeitspiele 134-135, 139-147
Fußball 151

Garderobe 202-205
Geburtstag 25
Geschirr 208-209, 212-213
Getränkspender 211
Glocken 120

Hochstühle 227-228
Hocker 251

Jahreszeiten 92-93

Kamishibai 60-62
Kaufladen 26
Kinderküche + Zubehör 18-24
Klangstäbe 121-122
Klebstoff 97
Körper, Skelett 86-87
Kork- und Textiltafeln 168
Kostüme 28-31
Klappbibliothek 274
Klapptische 219
Kreide 103

Leuchtkübel 72-74
Lärmampel 161
Lärmschutz-Wandpaneel 278-279
Laminieren 162-163
Liegen, stapelbar 254-255
Liegepolster 262-265
Lupen 78-81

Magnetismus 88-89
Malkittel 101
Malwand 98-100
Maracas 123
Mikroskop 77-78
Montessori-Wagen 38
Motorik-Bewegungsset 136-138
Muggelsteine 36, 47
Musik-Sets 126-129
Musikwagen 124

Ostern 117
Ottomane 270-271

Pattern-Blocks 55
Pferdegeschirr 130
Pompons 133
Puppenhaus 15, 188
Puzzle 42, 81
Puzzlematte 146

Raumteiler 178-182

Rechentiere 43-44
Rechnen 43-53, 64
Riesenstempelkissen 102
Ritterburg 12-13, 188
Robot-Maus 76
Rollbretter 147
Roller 148-149
Rhythmik-Bänder 144
Rhythmik-Set 132
Rutschrad 147

Sandpapier, Ziffern und Formen 52-53
Schallschutz 157-160
Schallschutzsofa 275
Scheren 104-105
Schnullerhaus 257
Schränke 241-249
Schubladensystem 201
Schwungtuch 145
Servierwagen 211
Sico Tisch-Sitzkombinationen 206-207
Sinnesmaterial 40
Sitzkombinationen 266-271, 276-277, 282-288
Slackline 150
SnapX 16-17
Soft-Sitzer 251
Soundboxen 152-156
Spiegel 192-193
Spielhaus 172-177, 183, 187-188, 308
Spielteppich 45
Sprungseil 142-143
Stapelbänke 229
Steckbaukasten 58-59
Steckspiele 34-35
Stellwände 164-166
Stifte 96-97
Stühle 214-215, 227-228
Systemmöbel 184-186, 191

Tangram 54, 57
Taschenwagen 195
Tellimero 66-69
Temperafarben 95
Teppich 250

Tiere, Figuren 4-12
Tische 216-219, 224, 229
Tisch- und Stuhlkombinationen 220-223, 225-226
Tischzelt 31, 223
Traumfänger 110-111

Uhrzeit 49

Waagen 48
Wandelemente 32-33, 194-195
Wandklapptisch 219
Wandleisten 167
Wandregal 272-273
Wasserwerkstatt + Zubehör 84-85
Webrahmen 108-109
Welt 90-91
Whiteboards + Zubehör 169
Wickelkommoden 252-253

Zahlenstecktafeln 51



Mehr Tiere & Sets
ab Seite 5

Wilde-Tiere-Set, 6-teilig

Mit diesem Wilde-Tiere-Set die Tierwelt spielerisch erleben. Tiere regen die Fantasie an und fördern die Feinmotorik. Die Tiere sind naturgetreu dargestellt und abwaschbar.

Inhalt: Löwe, Giraffe, Elefant, Tiger, Nashorn, NilferdMaße Elefant (H x B x T): 12 x 28 x 7,5 cm, Löwe klein (H x B x T): 9,5 x 16 x 4,5 cm

97087H32 6-teilig

41,⁹⁴ / 49,⁹⁵ €





• Kuschel- & Versteckhöhle

- Rutsche
- Treppe
- Spiegel
- Bullauge

Spielburg Sanoma

Die Spielburg ist ideal zum Spielen, Verstecken und Erkunden. Mit der Rutsche wird die Spielburg zum Erlebnisparadies für die Kleinen. Durch die kindgerechte Treppe können die Kleinen sich stundenlang beschäftigen und selbst entscheiden, wo sie gerade spielen möchten. Sich in dem Spiegel selbst wahrnehmen oder sich verstecken, bereitet den Kindern immer viel Spaß. Lieferung ohne Deko

Material: Ahorn-Massivholz, Ahorn-Multiplex
Gesamtmaße (H x B x T): 160 x 212 x 228 cm
Warnhinweis: 2 (Seite 306)

59999H32

3.528,⁵⁷ / 4.199,- €

Wir empfehlen zur Sicherheit und weichen Rutschlandung Mosaikmatten oder Puzzlematten (s. Seite 146).



Das bin ich



Zusammen spielen



Ich hab mich versteckt

inklusive
Montage
in Deutschland,
sonst auf
Anfrage.

